

SAFEGUARD TOTALGUARD™



BEDIENUNGSANLEITUNG

BASISMÖGLICHKEITEN

Einleitung

Sicherheitshinweise

BASISMÖGLICHKEITEN

1.	Ihr Marmitek Alarmsystem	5
1.1	Wichtige Eigenschaften	6
1.2	Signalbereich	7
2.	Die Zentrale	
2.1	Installation der Zentrale	8
	2.1.1 Anschließen der Telefonleitung	8
	2.1.2 Anschließen des Netzadapters	8
	2.1.3 Einlegen der Notstrombatterien	9
2.2	Montieren der Zentrale	9
2.3	Die Menüs	10
	2.3.1 Sprachauswahl	10
	2.3.2 Das deutschsprachige Menü	11
3.	Installieren der Fernbedienungen	12
3.1	Schlüsselanhänger-Fernbedienung KR21	12
	3.1.1 Inbetriebnahme der Schlüsselanhänger-Fernbedienung	12
	3.1.2 Anmelden der Schlüsselanhänger-Fernbedienung	12
3.2	Komfortfernbedienung SH624 (Standard bei TotalGuard, optional bei SafeGuard)	13
	3.2.1 Inbetriebnahme der Komfortfernbedienung	13
	3.2.2 Anmelden der Komfortfernbedienung	13
4.	Installieren der Sensoren	14
4.1	Tür-/Fenstersensor DS90	14
	4.1.1 Montage des Tür-/Fenstersensors DS90	14
	4.1.2 Inbetriebnahme des Tür-/Fenstersensors	15
	4.1.3 Anmelden eines Tür-/Fenstersensors	15
4.2	Bewegungsmelder MS90	16
	4.2.1 Montage des Bewegungsmelders DS90	16
	4.2.2 Inbetriebnahme des Bewegungsmelders	16
	4.2.3 Anmelden eines Bewegungsmelders	17
4.3	Rauchmelder SD10 / SD90	17
5.	Einstellen der Zentrale (SC9000)	18
5.1	Einstellen der Uhr	18
5.2	Speichern von Telefonnummern	18
5.3	Aufnehmen Ihres eigenen Meldetextes	19
6.	Der Betrieb des Systems	19
6.1	Alarm einschalten	19
6.2	Panikalarm	21
6.3	Was passiert während eines Alarms?	21
6.4	Den Alarm ausschalten	22
6.5	Fehlermeldungen	22

7. Präventive Sicherung & Komfort - "Home Automation"	22
7.1 Einleitung	22
7.2 Adressierung Ihrer Module	23
7.3 Installation der LM12 Lampen-/Dimmermodule	24
7.4 Alarmfunktionen der Lampen-/Dimmermodule	24
7.5 Komfortfunktionen der KR21 Schlüsselanhänger-Fernbedienung	24
7.6 Komfortfunktionen der SH624 Komfortfernbedienung	24
7.7 Komfortfunktionen der Zentrale	25
7.8 Timereinstellungen erstellen	25
7.9 Entfernen eines Timers	26

WEITREICHENDE MÖGLICHKEITEN

8. Fortschrittliche Systemfunktionen	27
8.1 Einstellen der Verzögerungszeiten	27
8.2 Den Speicher Ihrer Zentrale löschen	27
8.3 Änderung des Zugangscodes (PIN)	28
9. Fortschrittliche Sicherungsfunktionen	28
9.1 Ausschalten der Sirene für den stillen Alarm	28
9.2 Einschalten des Gongs	28
9.3 Drahtverbundene Eingänge verwenden	29
9.4 Erweitern des Tür-/Fenstersensors um einen drahtverbundenen Sensor	29
9.5 Notsensoren	30
9.6 Abmelden eines Tür-/Fenstersensors	30
9.7 Abmelden eines Bewegungsmelders	31
10. Fortschrittliche Home Automation-Funktionen	31
10.1 Einfach den Status des Systems sehen können	31
10.2 Eine zusätzliche Sirene installieren (Marmitek PH7208)	31
10.3 Eine externe Universalsirene verwenden	33
10.4 Funktionen Sendeempfangsanlage	33
10.5 Alle Home Automation-Funktion im Überblick	33
10.6 Basisadresse für Home Automation Möglichkeiten	33
11. Telefonfunktionen	34
11.1 Das System anrufen	34
11.2 Aktivieren der Einwählfunktion	34
11.3 Fernbedienen der Alarmfunktionen über ein Telefon	35
11.4 Fernbedienen der Beleuchtung und Geräte über ein Telefon	35
12. Batterien auswechseln	35
13. Oft gestellte Fragen	37

BASISMÖGLICHKEITEN

Einleitung

Herzlichen Dank für den Erwerb dieses Marmitek Alarmsystems. Marmitek Alarmsysteme werden mit großer Sorgfalt hergestellt und haben eine hohe Qualität. Lesen Sie diese Gebrauchsanweisung aufmerksam durch und befolgen Sie genauestens die Anweisungen.

In dieser Gebrauchsanweisung finden Sie einige Textblöcke, die mit dem ☺-Zeichen markiert sind. Die Information in diesen Textblöcken geht näher auf die Funktionen ein und braucht von Ihnen nur bei Bedarf gelesen zu werden.

Sicherheitshinweise

- Um einem Kurzschluss vorzubeugen, darf dieses Produkt nur im Haus und nur in trockenen Räumen verwendet werden. Setzen Sie die Komponenten Ihres Alarmanlagesystems nicht Regen und Feuchtigkeit aus. Nicht neben oder in der Nähe eines Bades, Schwimmbades usw. verwenden.
- Schließen Sie den Netzadapter erst dann an das Stromnetz an, nachdem Sie überprüft haben, ob die Netzspannung mit dem auf dem Typenschild angegebenen Wert übereinstimmt. Schließen Sie niemals einen Netzadapter oder ein Netzkabel niemals an, wenn diese beschädigt sind. In diesem Fall nehmen Sie Kontakt mit Ihrem Lieferanten auf.
- Batterien: Halten Sie die Batterien außerhalb der Reichweite von Kindern. Liefern Sie die Batterien als chemischen Kleinabfall ein. Verwenden Sie niemals alte und neue oder unterschiedliche Typen von Batterien durcheinander. Wenn Sie das System längere Zeit nicht benutzen, entfernen Sie die Batterien. Achten Sie beim Einlegen der Batterien auf die Polarität (+ / -): Ein falsches Einlegen kann zu Explosionsgefahr führen.
- Setzen Sie die Komponenten Ihres Systems weder hohen Temperaturen noch direktem Sonnenlicht aus.
- Öffnen Sie das Produkt niemals: Das Gerät enthält Teile, die unter einer lebensgefährlich hohen Spannung stehen. Überlassen Sie Reparaturen oder Service nur fachkundigem Personal.
- Bei einer zweckwidrigen Verwendung, selbst angebrachten Veränderungen oder selbst ausgeführten Reparaturen verfallen alle Garantiebestimmungen. Marmitek übernimmt bei einer falschen Verwendung des Produkts oder bei einer anderen Verwendung des Produktes als für den vorgesehenen Zweck keinerlei Produkthaftung. Marmitek übernimmt für Folgeschäden keine andere Haftung als die gesetzliche Produkthaftung.

1. Ihr Marmitek Alarmsystem

Ihr Set besteht aus:

Das Marmitek SafeGuard-System sorgt für die effiziente Absicherung Ihrer Wohnung. In der Verpackung befinden sich die folgenden Komponenten:

1. Zentrale SC9000
2. Bewegungsmelder MS90
3. Tür-/Fenstersensor DS90
4. Schlüsselanhänger-Fernbedienung KR21
5. Netzstromadapter
6. Zubehörsatz: Batterien, Telefonkabel, Telefonstecker



Marmitek SafeGuard-System

BASISMÖGLICHKEITEN



Marmitek TotalGuard-System

Das Marmitek TotalGuard-System ist mit dem SafeGuard-System identisch, enthält aber darüber hinaus auch noch Komponenten für die präventive Sicherung und den zusätzlichen Komfort. Das TotalGuard-System umfasst die folgenden Komponenten:

1. Lampen-/Dimmermodule LM12
2. Komfortfernbedienung SH624
3. Einen zusätzlichen DS90 Tür-/Fenstersensor

© Alle Teile des TotalGuard-Systems sind lose erhältlich und mit dem SafeGuard-System kompatibel.

1.1 Wichtige Eigenschaften

- Bei Gefahr werden Sie, egal wo Sie auch sind, sofort telefonisch gewarnt. Die eingebaute Telefoneinwahlfunktion kann 6 verschiedene Telefonnummern anrufen.
- Derjenige, der angerufen wird, erhält über das Telefon gesprochene Meldungen über Einbruch- und Feueralarm.
- Intelligente Sensorüberwachung: Funktionen und Batteriestatus werden durch die Zentrale laufend kontrolliert.
- Die Menüsteuerung in Ihrer Sprache macht die Installation und Bedienung äußerst einfach.
- Bei einem Alarm können Sie über Ihr Telefon hören, was sich in Ihrer Wohnung abspielt.
- Sie können maximal 30 funkgesteuerte Sensoren bei der Zentrale anmelden.
- Sie können maximal 16 Fernbedienungen verwenden.
- 2 Eingänge für drahtgebundene Sensoren.

- Stiller Alarm ist möglich (keine Sirene).
- Wenn Sie Ihr System anrufen, können Sie das System auf Abstand bedienen und den Status abfragen. Mit TotalGuard können Sie auch die Beleuchtung einschalten.
- Präventive Sicherung: Ihre Beleuchtung wird auf intelligente Weise eingeschaltet, sodass damit der Eindruck erweckt wird, Sie seien zu Hause.

1.2 Signalbereich

Die Sensoren haben einen Reichweitenbereich von 100 Metern im freien Raum. Mauern, Decken und andere größere Objekte beeinflussen die Reichweite. Der Reichweitenbereich hängt von Ihrer persönlichen Wohnsituation ab, liegt aber im Durchschnitt zwischen 15 und 30 Metern.

Ein weiterer Faktor, der sich negativ auf den Reichweitenbereich auswirken kann, ist die Anwesenheit anderer hochfrequenter Störsignale auf derselben Frequenz (433 MHz). Schnurlose Kopfhörer und Lautsprecher auf Radiofrequenz können die Reichweite beeinflussen. Allerdings können sie keinen Fehlalarm auslösen. Schnurlose Telefone oder kabellose Netzwerke beeinflussen das System nicht.

2. Die Zentrale

- (1) Display.
- (2) ARM HOME Taste
Alarmfunktion, wenn Sie zu Hause sind. Alle Türen-/Fenstersensoren werden aktiviert, während die Bewegungsmelder ausgeschaltet bleiben.
- (3) ARM AWAY-Taste
Vollständiger Alarm. Alle Sensoren werden aktiviert.
- (4) ARMED-Indikator
Leuchtet auf, wenn der Alarm eingeschaltet ist.
- (5) BATTERY-Indikator
Leuchtet, wenn die Sicherungsbatterien leer oder nicht installiert sind.
- (6) Anschlusspunkt für das Telefonkabel.
- (7) Anschluss für den Netzadapter.
- (8) Drahtverbundene Eingänge.
- (9) Sabotagekontakt.
- (10) Fach für Notstrombatterien.
- (11) Tastatur.
- (12) Menü Start \uparrow Aufrufen des Menüs oder eine Stufe höher im Menü.
- (13) Menü Start \downarrow Aufrufen des Menüs oder eine Stufe tiefer im Menü.
- (14) ON Einschalten eines Marmitek X-10 Moduls (siehe 7.7)
- (15) OFF Ausschalten eines Marmitek X-10 Moduls (siehe 7.7)
- (16) OK Bestätigen der Einstellungen.
- (17) CLEAR / Bypass - löschen einer Einstellung, ein Niveau höher im Menü, Bypass-Funktion zum Ausschalten eines Sensors.
- (18) Position des eingebauten Mikrofons.

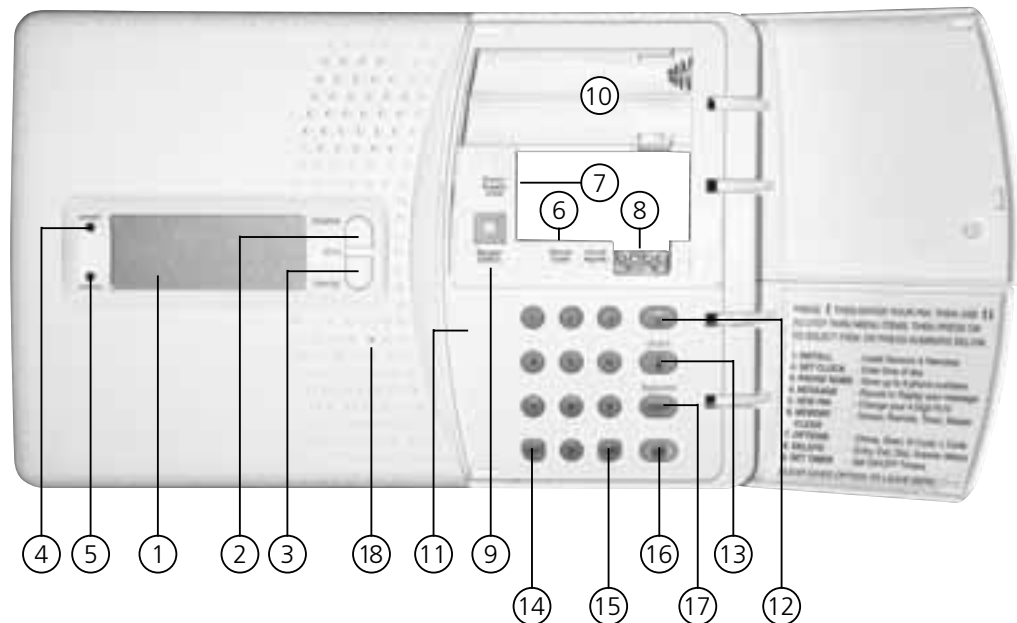

BASISMÖGLICHKEITEN

Display:

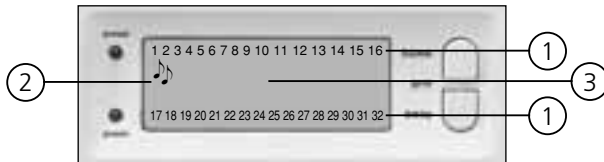

1. Zonennummern

Jeder Sensor steht für eine sog. Zone im System. Es gibt 30 Zonen für Funkensoren (Nummer 1 - 30 im Display) und 2 Zonen für die drahtgebundenen Sensoren (Nummer 31 und 32 im Display).

Anzeige Zonennummer: Tür oder Fenster offen.

Zonennummer blinkt langsam: Es gibt ein Problem mit dem Sensor (6.5).

Zonennummer blinkt schnell: Dieser Sensor wurde durch eine Bypass-Funktion ausgeschaltet (6.5).

2. Gong

Den Gong bei ausgeschaltetem System einschalten. Ist diese Funktion eingeschaltet, hören Sie ein angenehmes Ding-Dong, wenn jemand eintritt (9.2).

3. Platz für Menütexte und die Uhr.

2.1 Installation der Zentrale

2.1.1 Anschließen der Telefonleitung

Öffnen Sie die oberste Klappe der Zentrale. Schließen Sie das Telefonkabel an den dafür vorgesehenen Anschluss an (6). Auf der Rückseite der Zentrale können Sie das Kabel, indem Sie es hinter die Haken klemmen, befestigen.

Bei einem analogen Telefonkabel.

Klicken Sie ein Ende des Telefonkabels in den mitgelieferten Telefonstecker und schließen Sie diesen an Ihrer Telefonsteckdose an.

☺ Bei einem ISDN-Anschluss

Die Zentrale kann keinesfalls direkt an einen ISDN-Anschluss angeschlossen werden! Wenn Sie einen ISDN-Anschluss haben, müssen Sie Ihre Alarmzentrale an einen analogen Ausgang der ISDN-Zentrale anschließen. Das mitgelieferte Telefonkabel passt, ohne den Telefonstecker, direkt in den analogen Eingang Ihrer ISDN-Zentrale. Wenn keine analogen Eingänge vorhanden sind, müssen Sie einen Umformer verwenden (fragen Sie bei Ihrem Telekomlieferanten nach). Meistens muss für das Hinauswählen über die Zentrale eine "0" vorgewählt werden, um eine Verbindung nach draußen zu erhalten. Diese "0" müssen Sie bei den Telefonnummern für das Hinauswählen (siehe 5.2) mit eingeben. Übrigens müssen Sie beachten, dass Ihre Alarmzentrale bei Anschluss an eine ISDN-Zentrale während eines Stromausfalls nicht mehr nach draußen anrufen kann. Dies ist nur mit einer analogen Telefonleitung gewährleistet.

2.1.2 Anschließen des Netzadapters

Schließen Sie den Netzadapter an den dafür vorgesehenen Anschluss an (7). Stecken Sie den Netzadapter in eine 230-V-Steckdose. Auf der Rückseite der Zentrale können Sie das Kabel, indem Sie es hinter die Haken klemmen, befestigen. Sobald Sie das Netzkabel angeschlossen haben und die oberste Klappe Ihrer Zentrale offen ist, erscheint das Wort "TAMPER" im Display. Nachdem Sie die Klappe geschlossen haben geben Sie Ihren PIN-Code ein (Fabrikseinstellung 0000, siehe 8.3), damit das Wort TAMPER verschwindet. Im Display erscheint nun der Text 'Disarmed' und Sie hören zur Bestätigung einen Doppelton.

☺ Verwenden Sie ausschließlich den mitgelieferten Netzadapter.

2.1.3 Einlegen der Notstrombatterien

Platzieren Sie die 4 AA-Batterien in das dafür vorgesehene Fach (10). Achten Sie dabei auf die Polarität (+/-). Sie sollten vorzugsweise Alkaline-Batterien verwenden (keine aufladbaren Batterien). Nachdem Sie die Batterien installiert und die Klappen geschlossen haben geben Sie Ihren PIN-Code ein (Fabrikseinstellung siehe 0000 siehe 8.3), damit das Wort TAMPER verschwindet. Im Display erscheint nun der Text 'Disarmed' und Sie hören zur Bestätigung einen Doppelpelton.

2.2 Montieren der Zentrale

Wählen Sie für die Zentrale einen geeigneten Platz, wobei Sie darauf achten sollten, dass eine Wandsteckdose (230 V) und ein Telefonanschluss in der Nähe sind. Für einen optimalen Reichweitenbereich ist es empfehlenswert, die Zentrale soweit wie möglich in der Mitte des zu sichernden Objektes aufzustellen. Auf diese Weise ist der Abstand zwischen der Zentrale und den Sensoren immerhin so gering wie möglich und Sie nutzen den Reichweitenbereich optimal.

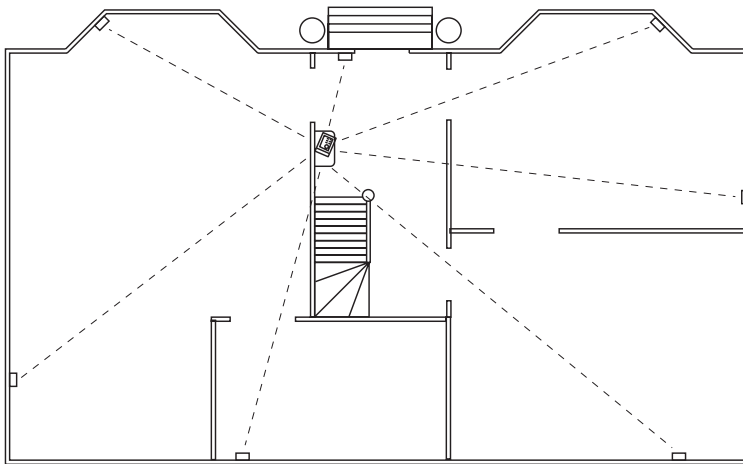

Dabei müssen Sie darauf achten, dass:

1. die Zentrale nicht zu nahe an großen Metallobjekten platziert wird (Radiatoren, Ofen usw.).
2. die Zentrale für Sie problemlos erreichbar ist.
3. die Zentrale nicht zu nahe bei anderen elektronischen Geräten, wie Telefonzentrale, Computer oder Fernseher, steht.

Sie können die Zentrale auf jeden ebenen Untergrund aufstellen (Tisch, Konsole usw.) oder an der Wand anbringen.

Wandmontage

Die Zentrale kann mithilfe zweier Schrauben aufgehängt werden. Auf der Rückseite der Zentrale befinden sich dafür zwei große Halteöffnungen (Abstand Mitte zu Mitte 96 mm). Passende Schrauben wurden mitgeliefert.

Aufstellen auf einem flachen Untergrund

Die Gummistopfen sorgen für einen rutschfesten Halt während der Bedienung.

BASISMÖGLICHKEITEN

2.3 Die Menüs

Nachdem Sie die Zentrale angeschlossen haben, erscheint der Text "HOME CONTROL" auf dem Display. Auf der untersten Zeile erscheint die Zeit (für die Zeiteinstellung siehe 5.1).

© Wenn Sie nicht den Text HOME CONTROL sondern TAMPER sehen, müssen Sie die oberste Klappe der Zentrale schließen. Nachdem Sie die Klappe geschlossen haben geben Sie Ihren PIN-Code ein (Fabrikseinstellung 0000, siehe 8.3), damit das Wort TAMPER verschwindet. Im Display erscheint nun der Text 'Disarmed' und Sie hören zur Bestätigung einen Doppelton. Anschließend sehen Sie den Text HOME CONTROL.

2.3.1 Sprachauswahl

Fabrikseitig werden die Menüpunkte in Englisch angegeben. Sie können dies in Deutsch verändern. Dazu machen Sie Folgendes:

Um Zugang zum Menü zu erhalten, drücken Sie auf Menü **↑** oder Menü **↓** Taste. Das Display fragt nun "ENTER PIN".



Geben Sie den vierstelligen PIN-Code ein (Fabrikseinstellung 0000. Für die Änderung des PIN-Codes siehe 8.3). Für jedes eingegebene Zeichen erscheint ein * im Display. Wenn der PIN-Code korrekt eingegeben wurde, erscheint der erste Menüpunkt im Display.



Blättern Sie mit den Tasten Menü **↑/↓** zu Menüpunkt 7: OPTIONS. Drücken Sie auf Ok, um diesen Menüpunkt zu selektieren. Sie können auch direkt zu diesem Menüpunkt gehen, indem Sie auf der Tastatur 7 eingeben.



Blättern Sie mit den Tasten Menü **↑/↓** zum Menüpunkt Sprachen. Drücken Sie auf Ok, um diesen Menüpunkt zu selektieren.



Blättern Sie mit den Tasten Menü **↑/↓** zu der von Ihnen gewünschten Sprache. Drücken Sie auf Ok, um die von Ihnen gewünschte Sprache zu selektieren.



Drücken Sie auf CLEAR und anschließend auf 1 (=Ja), um das Menü zu verlassen.

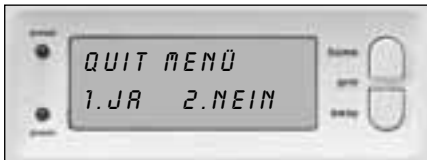

© *Achtung: Im restlichen Teil dieser deutschsprachigen Gebrauchsanweisung wird auf die deutschsprachigen Menüpunkte verwiesen.*

2.3.2 Das deutschsprachige Menü

Die Menüpunkte des deutschsprachigen Menüs:

- | | |
|---------------------|--|
| 1. INSTALL | An- und Abmelden von Sensoren und Fernbedienungen. |
| 2. SET CLOCK | Einstellen der Uhr (5.1). |
| 3. RUFNUMMERN | Einstellen der Telefonnummern (5.2).
Submenu:
T.FON 1
T.FON 2
T.FON 3
T.FON 4
T.FON 5
T.FON 6 |
| 4. NACHRICHT | Aufnahme und Wiedergabe Ihrer eigenen eingesprochenen Nachricht (5.3). |
| Untermenü: | 1. AUFNEHMEN - Aufnehmen Ihres eigenen eingesprochenen Berichtes.
2. ABSPIELEN - Abhören Ihres eigenen eingesprochenen Berichts. |
| 5. NEUE PIN | Änderung des PIN-Codes (8.3). |
| 6. SPEICHER LÖSCHEN | Sensoren, Fernbedienungen, Timer oder alle Einstellungen löschen (8.2). |
| Untermenü: | SENSOREN LÖSCHEN - Löschen eines angemeldeten Sensors.
ALLE FERNB. LÖSCHEN - Löschen einer angemeldeten Fernbedienung.
ALLE TIMER LÖSCHEN - Löschen aller Timereinstellungen auf einmal.
ALLES RESETTEN - Den Speicher leeren. |
| 7. WAHLMENÜ | |
| Untermenü: | TONSIGNAL
TON AN / TON AUS - Gong bei ausgeschaltetem System an/aus (9.2). Wenn der Gong eingeschaltet ist, sehen Sie das Symbol Ø im Display.
SIRENE - SIRENE AN / SIRENE AUS - Sirene für stillen Alarm ausschalten (9.1).
HAUSCODE - Ändern des Hauscodes für die Home Automation Funktionen (10.6).
UNITCODE - Ändern des Unitcodes (Einheitscodes) für die Home Automation Funktionen (10.6).
ANTWORT TYPE - ANTWORT AN / ANTW. AUS / VOICEMAIL (11.2).
SENSORMODUS - Um Sensoren als Notsensor zu verwenden. Siehe (9.5)
SPRACHE - ENGLISH / FRANÇAIS / DEUTSCH / NEDERLANDS / ITALIANO / ESPANOL
PORTUGUES / SVENSKA / ROMANA / TÜRKÇE. |

BASISMÖGLICHKEITEN

- | | | |
|----------------|--------------|--|
| 8. VERZÖGERUNG | | |
| Untermenü: | EING. VERZÖG | Die Zeit, die Sie erhalten, um das System nach dem Betreten Ihrer Wohnung auszuschalten (8.1). |
| | EXIT VERZÖG | Verzögerungszeit, bevor sich das System beim Verlassen der Wohnung einschaltet (8.1). |
| | AUSWAHLVERZ. | Verzögerungszeit, bevor das System bei einem Alarm nach draußen anruft (8.1). |
| | ANTW. VERZÖG | Verzögerungszeit, bevor das System das Telefon bei einer Anwahl annimmt (8.1). |
| 9. SET TIMER | | |
| Untermenü: | NEUER TIMER | Eine neue Timereinstellung vornehmen (7.8). |

3. Installieren der Fernbedienungen

3.1 Schlüsselanhänger-Fernbedienung KR21

1. KONTROLINDIKATOR
Leuchtet auf, wenn die Fernbedienung beim Drücken der Tasten Radiosignale aussendet. Leuchtet der Indikator nur noch schwach auf, müssen die Batterien ausgewechselt werden.
2. ARM
Schaltet den Alarm in der Arm Away-Funktion an (alle Sensoren sind aktiv).
3. DISARM
Schaltet das Alarmsystem aus.
4. LICHT EIN Schaltet Ihr Beleuchtungsmodul EIN (7.5).
5. LICHT AUS Schaltet Ihr Beleuchtungsmodul AUS (7.5).
- 7+8. PANIC
Wenn die (roten) Tasten 7 und 8 gleichzeitig gedrückt werden, wird sofort der Panikalarm aktiviert (6.2.).
9. BATTERIEHALTER
Der Batteriehalter befindet sich in der Fernbedienung.

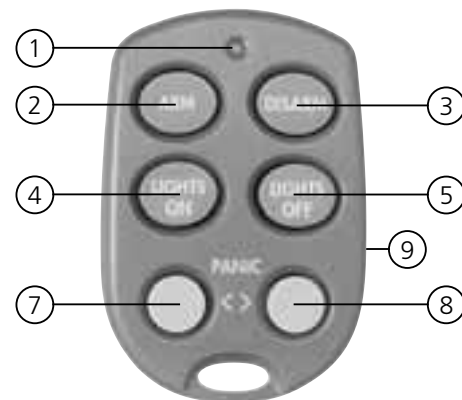

3.1.1 Inbetriebnahme der Schlüsselanhänger-Fernbedienung

1. BATTERIEN
Die KR21 wird standardgemäß mit vollen Batterien geliefert.
2. AKTIVIEREN DER KR21.
Drücken Sie 4 Sekunden lang auf die ARM-Taste der Fernbedienung.
Lassen Sie die Taste los. Die Fernbedienung hat nun einen eigenen einzigartigen Code gewählt, mit der Sie sie bei der Zentrale anmelden können.

© Wenn Sie die ARM-Taste drücken, muss die LED-Anzeige einige Male schnell aufblincken. Leuchtet die LED-Anzeige nur AUF, müssen Sie die KR21 erneut aktivieren.

3.1.2 Anmelden der Schlüsselanhänger-Fernbedienung

1. Um Zugang zum Menü zu erhalten, drücken Sie auf Menü ↑ oder Menü ↓ Taste. Das Display fragt nun "PIN EINGEBEN"?
2. Geben Sie den vierstelligen PIN-Code ein (Fabrikseinstellung 0000. Für die Änderung des PIN-Codes siehe 8.3). Für jedes eingegebene Zeichen erscheint ein * im Display.
3. Wenn der PIN-Code korrekt eingegeben wurde, erscheint das Wort INSTALL im Display.
4. Drücken Sie auf OK. Es erscheint "INSTALL ZONE" im Display.
5. Drücken Sie die ARM-Taste Ihrer Schlüsselanhänger Fernbedienung. Die Zentrale bestätigt mit einem Piepton. Auf dem Display erscheint "FERN 1 SET".

☺ Wenn Sie mehr als eine Fernbedienung installiert haben, erscheint zudem FERN 2 SET, FERN 3 SET, ... FERN 16 SET. Sie können maximal 16 Fernbedienungen anmelden.

6. Wiederholen Sie für jede Fernbedienung, die Sie anmelden wollen, Schritt 5.
7. Drücken Sie die Taste CLEAR, um wieder zum Hauptmenü zurückzukehren. Drücken Sie erneut auf CLEAR, um das Menü zu verlassen. Um Ihre Auswahl zu bestätigen, drücken Sie auf 1 für JA oder auf 2 für NEIN. Wählen Sie JA, dann verlassen Sie das Menü. Wählen Sie NEIN, dann kehren Sie zum Hauptmenü zurück.

☺ Wenn Sie es wünschen, können Sie die Fernbedienung, z.B., wenn Sie sie verloren haben, auch aus dem Speicher löschen. Diese Vorgehensweise wird unter Punkt 8.2 beschrieben

☺ Für das Auswechseln der Batterien sehen Sie bitte im Kapitel 12 nach.

3.2 Komfortfernbedienung SH624 (Standard bei TotalGuard, optional bei SafeGuard art. no. 09170)

1. PANIC
Mit dieser roten Taste wird der Panikalarm direkt eingeschaltet.
2. KONTROLINDIKATOR
Leuchtet auf, wenn die Fernbedienung beim Drücken der Tasten Radiosignale aussendet. Leuchtet der Indikator nur noch schwach auf, müssen die Batterien ausgewechselt werden.
3. BEDIENUNGSTASTEN
Zum Bedienen des Alarmsystems und für die Komfortfunktionen (siehe 7.6).
4. DIMMERTASTE (siehe 7.6)
5. MODUSSCHALTER
Stellen Sie den Schalter für die Verwendung der Alarmfunktionen auf den Stand SEC ein. Für den Stand 1 und 2 siehe 7.6.
SCHALTER IM STAND SEC:
ARM HOME: Das Alarmsystem wird in den Teilalarmzustand geschaltet. Dabei werden alle Türen-/Fenstersensoren aktiviert und die Bewegungsmelder eingeschaltet.
ARM AWAY: Das Alarmsystem wird vollständig eingeschaltet.
Alle Sensoren werden aktiviert.
DISARM: Schaltet das Alarmsystem aus.
6. HAUSCODESCHALTER
Lassen Sie diesen Schalter erst einmal auf Stand A stehen (siehe 10.6 für mehr Informationen).

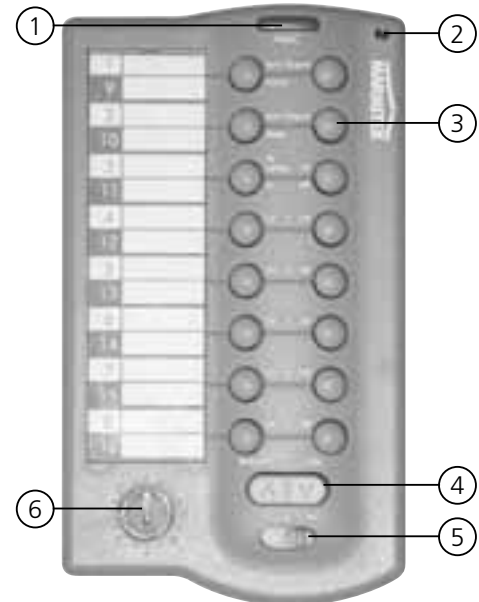

3.2.1 Inbetriebnahme der Komfortfernbedienung

1. EINLEGEN DER BATTERIEN
WICHTIG: Beim Einlegen der Batterien darf sich der Schalter nicht in Stand 2 befinden!
Öffnen Sie das Batteriefach auf der Rückseite der Fernbedienung und legen Sie die Batterien (4 x Typ AAA, Alkaline) ein. Achten Sie dabei auf die Polarität (+/-). Schließen Sie den Deckel.
2. AKTIVIEREN DER SH624.
Drücken Sie auf die Taste 'PANIC'.

3.2.2 Anmelden der Komfortfernbedienung

1. Um Zugang zum Menü zu erhalten, drücken Sie auf Menü ↑ oder Menü ↓ Taste. Das Display fragt nun "PIN EINGEBEN"?
2. Geben Sie den vierstelligen PIN-Code ein (Fabrikseinstellung 0000. Für die Änderung des PIN-Codes siehe 8.3). Für jedes eingegebene Zeichen erscheint ein * im Display.

BASISMÖGLICHKEITEN

3. Wenn der PIN-Code korrekt eingegeben wurde, erscheint das Wort INSTALL im Display.
4. Drücken Sie auf OK. Es erscheint "INSTALL ZONE" im Display.
5. Stellen Sie den Schalter auf den Stand SEC. Drücken Sie die ARM HOME-Taste Ihrer Komfortfernbedienung. Die Zentrale bestätigt mit einem Piepton. Auf dem Display erscheint "FERN 2 SET".
 - a. Wenn Sie mehr als eine Fernbedienung installiert haben, erscheint zudem FERN 3 SET, FERN 4 SET, ... FERN 16 SET. Sie können maximal 16 Fernbedienungen anmelden.
6. Wiederholen Sie für jede Fernbedienung, die Sie anmelden wollen, Schritt 5.
7. Drücken Sie die Taste CLEAR, um wieder zum Hauptmenü zurückzukehren. Drücken Sie erneut auf CLEAR, um das Menü zu verlassen. Um Ihre Auswahl zu bestätigen, drücken Sie auf 1 für JA oder auf 2 für NEIN. Wählen Sie JA, dann verlassen Sie das Menü. Wählen Sie NEIN, dann kehren Sie zum Hauptmenü zurück.

© Für das Auswechseln der Batterien sehen Sie bitte im Kapitel 12 nach.

4. Installieren der Sensoren

4.1 Tür-/Fenstersensor DS90

1. Senderteil
2. Magnetkontakt
3. Kontrollindikator - Leuchtet auf, wenn ein Signal versendet wird.
4. Schraube zum Öffnen des Sensors.
5. Schalter für die Ankunftsverzögerung.
6. Anschluss für zusätzlichen drahtgebundenen Kontakt (9.4).
7. Batteriehalter
8. Schraubenlöcher für die Montage des Sensors.
9. Sabotagekontakt.

4.1.1 Montage van de Deur/raamsensor DS90

1. Öffnen Sie das Gehäuse, indem Sie die Schraube (4) lösen. Montieren Sie den Senderteil auf einem festen Teil (Rahmen) Ihrer Tür oder Ihres Fensters. Lassen Sie das Gehäuse noch eben offen.

2. Montieren Sie den Magneten auf den bewegenden Teil der Tür oder des Fensters. Achten Sie darauf, dass bei geschlossener Tür oder geschlossenem Fenster die Pfeile auf dem Senderteil (ist auf dem Deckel zu sehen!) und dem Magnetkontakt genau gegenüberliegen. Halten Sie den Abstand zwischen Senderteil und Magnetkontakt bei geschlossener Tür oder geschlossenem Fenster so gering wie möglich (max. 4 mm).

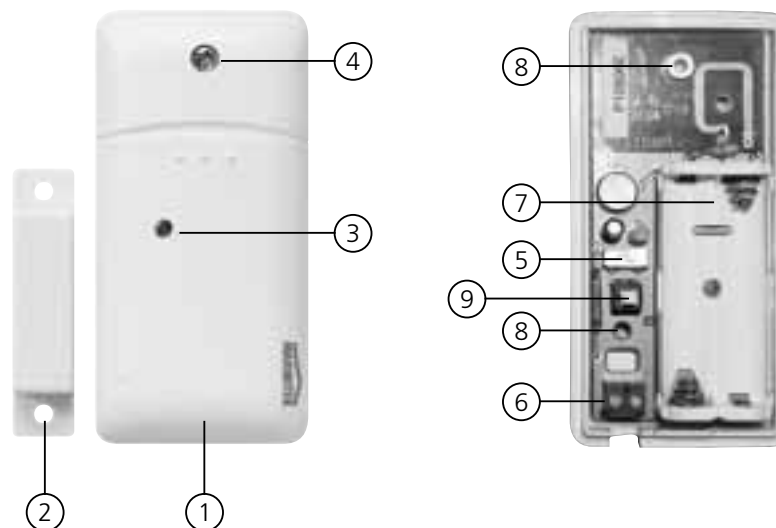

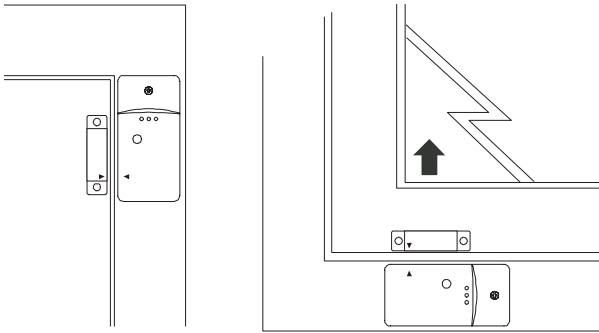

- ☺ Wenn Ihr Tür-/Fensterrahmen eingelassen ist, können Sie den Senderteil und den Magnetkontakt auch in einem Winkel von 90 Grad platzieren.
- ☺ Wenn Sie die Position des Sensors definitiv festgelegt haben, empfehlen wir Ihnen auch den Magnetkontakt mit Schrauben zu befestigen (mitgeliefert).
- ☺ Aluminium- / Kunststoffrahmen
Platzieren Sie den Sensor vorzugsweise so hoch wie möglich: Das bringt einen besseren Reichweitenbereich. Markieren Sie anschließend die Stelle für den Sender und den Magnetkontakt. Befestigen Sie den Magnetschalter nicht direkt auf einen

Untergrund aus Metall. Bei Metallrahmen oder bei mit Metall verstärkten Kunststoffrahmen ist es sinnvoll, ein Stück Holz oder Plastik von mindestens 5 mm Stärke zwischen dem Magnetschalter und dem Rahmen anzubringen. Bei Metallrahmen darf der Platz bei geschlossener(m) Tür/Fenster zwischen dem Sensor und dem Magneten nicht mehr als 3 mm betragen.

☺ Schiebetüren/-fenster

Bei Schiebetüren/-fenster dürfen Sensor und Magnet NICHT horizontal aneinander entlang schieben, sondern Sensor und Magnet müssen so platziert werden, dass, wenn die Tür / das Fenster zugeschoben wird, sich beide vertikal nähern.

4.1.2 Inbetriebnahme des Tür-/Fenstersensors

1. Sollten Sie das Gehäuse des Sensors noch nicht geöffnet haben, dann tun Sie es jetzt, indem Sie die Schraube (4) lösen.
2. Legen Sie die Batterien (2 x AAA, Alkaline) in das Batteriefach ein. Achten Sie dabei auf die Polarität (+/-).
3. Wenn Sie den Sensor an einem Fenster montiert haben, stellen Sie den Schalter für die Ankunftsverzögerung (5) auf den Stand MIN und bei einer Zugangstür auf MAX. Wenn der Schalter auf MAX steht, erhalten Sie genügend Zeit (Standardeinstellung 30 Sekunden). Diese Zeit kann verändert werden (siehe 8.1), um ins Haus zu gelangen und das System auszuschalten, ohne dass der Alarm ausgelöst wird. Wenn Sie wollen, dass der Alarm unmittelbar reagiert (z.B. Gartentür), dann lassen Sie den Schalter auf MIN eingestellt.
4. Drücken den Sabotagekontakt des Senders (9) 4 Sekunden lang. Lassen Sie die Taste los. Der Tür-/Fenstersensor hat nun einen eigenen einzigartigen Code gewählt, mit der Sie ihn bei der Zentrale anmelden können.

4.1.3 Anmelden eines Tür-/Fenstersensors

1. Um Zugang zum Menü zu erhalten, drücken Sie auf Menü ↑ oder Menü ↓ Taste. Das Display fragt nun "PIN EINGEBEN"?
2. Geben Sie den vierstelligen PIN-Code ein (Fabrikseinstellung 0000. Für die Änderung des PIN-Codes siehe 8.3). Für jedes eingegebene Zeichen erscheint ein * im Display.
3. Wenn der PIN-Code korrekt eingegeben wurde, erscheint das Wort INSTALL im Display.
4. Drücken Sie auf OK.
5. Öffnen Sie Tür oder Fenster. Die Zentrale bestätigt mit einem Piepton. Auf dem Display erscheint "ZONE 1 SET".

☺ Den Speicherplatz für einen Sensor nennt man Zone. Wenn Sie mehr als 1 Zone installieren, erscheint dementsprechend ZONE 2 SET, ZONE 3 SET, ... ZONE 30 SET.

☺ Sie können auch direkt auswählen, in welcher Zone Sie den Sensor installieren wollen. Wollen Sie den Sensor zum Beispiel in Zone 3 installieren, dann drücken Sie die 3 auf der Tastatur, bevor Sie Schritt 5 ausführen

☺ Im hinteren Teil dieser Gebrauchsanweisung finden Sie eine Tabelle, in der Sie angeben können, welcher Sensor für welche Zone von Ihnen angemeldet wurde. Wir empfehlen Ihnen, dass Sie sich dort notieren, welchen Sensor Sie für welche Zone angemeldet haben.

6. Wiederholen Sie für jede(s) Tür/Fenster, das Sie anmelden wollen, Schritt 5.

BASISMÖGLICHKEITEN

7. Drücken Sie die Taste CLEAR, um wieder zum Hauptmenü zurückzukehren. Drücken Sie erneut auf CLEAR, um das Menü zu verlassen. Um Ihre Auswahl zu bestätigen, drücken Sie auf 1 für JA oder auf 2 für NEIN. Wählen Sie JA, dann verlassen Sie das Menü. Wählen Sie NEIN, dann kehren Sie zum Hauptmenü zurück.

☺ Zum Auswechseln der Batterien siehe Kapitel 12.

4.2 Bewegungsmelder MS90

1. Batteriefach
2. Kontrollindikator - Leuchtet auf, wenn ein Signal versendet wird.
3. TEST-Taste
4. Empfindlichkeitsschalter 1 / 2 - Im Stand 1 reagiert der Sensor sofort auf eine Bewegung, im Stand 2 ist der Sensor weniger empfindlich und reagiert erst nach dem Erkennen einer zweiten Bewegung.
5. Sabotagekontakt.

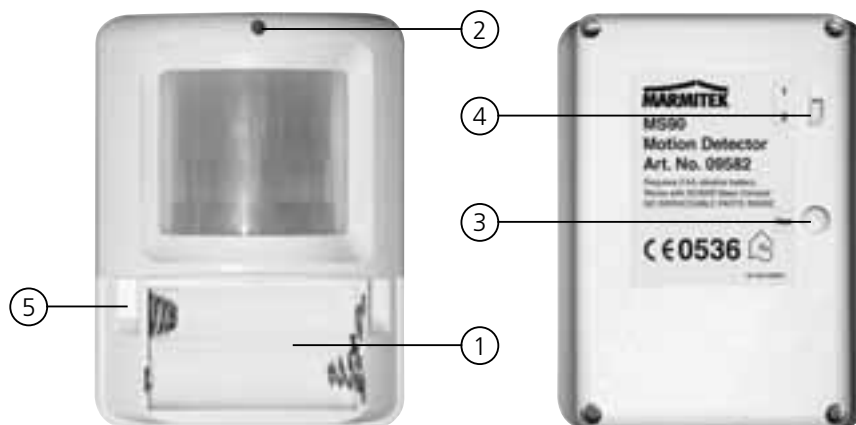

4.2.1 Montage des Bewegungsmelders MS90

Der Bewegungsmelder funktioniert durch das Melden von Temperaturveränderungen. Montieren Sie den Melder darum nicht zu dicht über einer Heizung oder einer Klimaanlage.

Der Bewegungsmelder hat bei einem Öffnungswinkel von 90 °einen Reichweitenbereich von 6-10 Metern. Durch die spezielle Linse schaut der Sensor dabei buchstäblich nach unten. Platzieren Sie den MS90 immer in einer Höhe von ± 180 cm über dem Boden und so, dass der Melder das zu überwachende Gebiet gut bestreichen kann. Der mitgelieferte Befestigungsbügel kann in einem Winkel (90°) oder flach gegen eine Mauer platziert werden.

4.2.2 Inbetriebnahme des Bewegungsmelders

1. Öffnen Sie das Batteriefach und legen Sie die Batterien (2 x AA, Alkaline) ein.
2. Drücken die TEST-Taste (3) für 4 Sekunden. Die LED-Anzeige blinkt einmal. Lassen Sie die Taste los. Die LED-Anzeige blinkt zweimal. Der Bewegungsmelder hat nun einen eigenen einzigartigen Code gewählt, mit der Sie ihn bei der Zentrale anmelden können.
3. Legen Sie den Bewegungsmelder während des Anmeldeverfahrens umgekehrt nieder, damit er keine Bewegung erkennen kann.

Testmodus: Den Standort des Bewegungsmelders testen.

1. Stellen Sie den Schalter auf den Stand 1.
2. Drücken Sie die TEST-Taste (3), bis der Indikator (2) zweimal blinkt.
3. Warten Sie 20 Sekunden.
4. Laufen Sie vor dem Sensor vorbei. Der Indikator (2) zeigt es jedes Mal an, wenn eine Bewegung erkannt wird. Auf diese Weise können Sie kontrollieren, ob der Sensor an der richtigen Stelle montiert wurde.
5. Drücken Sie nochmals auf die TEST-Taste, um wieder zum Normalbetrieb zurückzukehren.

☺ Der Bewegungsmelder kehrt nach 2 Minuten automatisch in den Normalbetrieb zurück.

4.2.3 Anmelden eines Bewegungsmelders

1. Um Zugang zum Menü zu erhalten, drücken Sie auf Menü **↑** oder Menü **↓** Taste. Das Display fragt nun "PIN EINGEBEN"?
 2. Geben Sie den vierstelligen PIN-Code ein (Fabrikseinstellung 0000. Für die Änderung des PIN-Codes siehe 8.3). Für jedes eingegebene Zeichen erscheint ein * im Display.
 3. Wenn der PIN-Code korrekt eingegeben wurde, erscheint das Wort INSTALL im Display.
 4. Drücken Sie auf OK. Auf dem Display erscheint "INSTALL ZONE".
 5. Drücken Sie auf die TEST-Taste des Bewegungsmelders oder drehen Sie ihn um, sodass der Melder Bewegungen erkennen kann. Die Zentrale bestätigt mit einem Piepton. Auf dem Display erscheint "ZONE ... SET".
- ☺ *Den Speicherplatz für einen Sensor nennt man Zone. Wenn Sie mehr als 1 Zone installieren, erscheint dementsprechend ZONE 2 SET, ZONE 3 SET, ... ZONE 30 SET.*
- ☺ *Sie können auch direkt auswählen, in welcher Zone Sie den Sensor installieren wollen. Wollen Sie den Sensor zum Beispiel in Zone 3 installieren, dann drücken Sie die 3 auf der Tastatur, bevor Sie Schritt 5 ausführen.*
- ☺ *Im hinteren Teil dieser Gebrauchsanweisung finden Sie eine Tabelle, in der Sie angeben können, welcher Sensor für welche Zone von Ihnen angemeldet wurde. Wir empfehlen Ihnen, dass Sie sich dort notieren, welchen Sensor Sie für welche Zone angemeldet haben.*
6. Wiederholen Sie für jeden Bewegungsmelder, den Sie anmelden wollen, Schritt 5.
 7. Drücken Sie erneut auf CLEAR, um das Menü zu verlassen. Um Ihre Auswahl zu bestätigen, drücken Sie auf 1 für JA oder auf 2 für NEIN. Wählen Sie JA, dann verlassen Sie das Menü. Wählen Sie NEIN, dann kehren Sie zum Hauptmenü zurück.
- ☺ *Zum Auswechseln der Batterien siehe Kapitel 12.*

4.3 Rauchmelder SD10 /SD90

Der Marmitek Rauchmelder sorgt dafür, dass Sie bei einem Feuer rechtzeitig gewarnt werden. Wenn Sie zu Hause sind, alarmiert Sie die eingebaute Sirene. In Kombination mit Ihrem Alarmsystem werden auch die interne Sirene, der Telefoneinwähler und die Beleuchtungssteuerung aktiviert. So werden Sie optimal gewarnt und der Fluchtweg ist beleuchtet. Wenn Sie zu Hause sind, werden Sie rechtzeitig durch Ihr GSM-Telefon gewarnt.

- ☺ *Der Marmitek Rauchmelder sorgt dafür, dass Sie bei einem Feuer rechtzeitig gewarnt werden. Wenn Sie zu Hause sind, alarmiert Sie die eingebaute Sirene. In Kombination mit Ihrem Alarmsystem werden auch die interne Sirene, der Telefoneinwähler und die Beleuchtungssteuerung aktiviert. So werden Sie optimal gewarnt und der Fluchtweg ist beleuchtet. Wenn Sie zu Hause sind, werden Sie rechtzeitig durch Ihr GSM-Telefon gewarnt.*

Siehe für den Gebrauch des Rauchmelders mit Ihrem Überwachungssystem die Gebrauchsanleitung Ihrem Rauchmelder.



BASISMÖGLICHKEITEN

5. Einstellen der Zentrale (SC9000)

5.1 Einstellen der Uhr

1. Um Zugang zum Menü zu erhalten, drücken Sie auf Menü **↑** oder Menü **↓** Taste. Das Display fragt nun "PIN EINGEBEN"?
2. Geben Sie den vierstelligen PIN-Code ein (Fabrikseinstellung 0000. Für die Änderung des PIN-Codes siehe 8.3). Für jedes eingegebene Zeichen erscheint ein * im Display.
3. Wenn der PIN-Code korrekt eingegeben wurde, erscheint das Wort INSTALL im Display.
4. Blättern Sie mit den Tasten Menü **↑/↓** zu Menüpunkt 2: SET CLOCK. Drücken Sie auf Okay, um diesen Menüpunkt zu selektieren. Sie können auch direkt zu diesem Menüpunkt gehen, indem Sie auf der Tastatur 2 gefolgt durch OK eingeben.
5. Geben Sie mit der Tastatur der Zentrale die neue Zeit (24 Stunden-Angabe) gefolgt durch Ok ein. Es erscheint "INSTALL" im Display.
6. Drücken Sie erneut auf CLEAR, um das Menü zu verlassen. Um Ihre Auswahl zu bestätigen, drücken Sie auf 1 für JA oder auf 2 für NEIN. Wählen Sie JA, dann verlassen Sie das Menü. Wählen Sie NEIN, dann kehren Sie zum Hauptmenü zurück.

© Wenn Sie während der Zeiteingabe auf CLEAR drücken, wird die eingegebene Zeit gelöscht.

5.2 Speichern von Telefonnummern

In der Marmitek SC9000 Zentrale gibt es eine Telefoneinwahlfunktion. Im Falle eines Alarms können 6 Telefonnummern angerufen werden. Die Nummern, die angerufen werden, erhalten den von Ihnen selber eingesprochenen Meldetext zu hören (5.3). Der Anruf muss von der angerufenen Person durch Drücken der 0 auf der Telefontastatur bestätigt werden. Der Telefoneinwähler weiß dann, dass er die nächste Nummer nicht mehr anzurufen braucht.

Sie dürfen keine Alarmnummern z. B. von der Polizei eingeben, es sei denn, Sie haben dafür die Zustimmung erhalten.

Erstellen Sie erst eine Liste mit den gewünschten Telefonnummern in der gewünschten Reihenfolge. Wenn Sie die Zentrale über eine (ISDN) Zentrale angeschlossen haben, kann es sein, dass Sie vor die Telefonnummer eine 0 setzen müssen, um so nach draußen wählen zu können.

1. Um Zugang zum Menü zu erhalten, drücken Sie auf Menü **↑** oder Menü **↓** Taste. Das Display fragt nun "PIN EINGEBEN"?
2. Geben Sie den vierstelligen PIN-Code ein (Fabrikseinstellung 0000. Für die Änderung des PIN-Codes siehe 8.3). Für jedes eingegebene Zeichen erscheint ein * im Display.
3. Wenn der PIN-Code korrekt eingegeben wurde, erscheint das Wort INSTALL im Display.
4. Blättern Sie mit den Tasten Menü **↑/↓** zu Menüpunkt 3: RUFNUMMERN Drücken Sie auf Ok, um diesen Menüpunkt zu selektieren. Sie können auch direkt zu diesem Menüpunkt gehen, indem Sie auf der Tastatur 3 eingeben.
5. Blättern Sie mit den Tasten Menü **↑/↓** zu dem Speicherplatz, an dem Sie die Telefonnummer eingeben wollen (T.FON 1, T.FON 2, ..., T.FON 6).
6. Drücken Sie auf Ok, wenn Sie den gewünschten Speicherplatz erreicht haben. Wenn Sie bei T.FON 1 Ok gedrückt haben, erscheint T.SET 1 im Display.
7. Geben Sie jetzt die Telefonnummer ein. Drücken Sie für eine Wählpause auf die Taste OFF (verwenden Sie eine Wählpause zwischen der zusätzlichen 0 und der Telefonnummer, wenn Sie die Zentrale an eine (ISDN) Hauszentrale angeschlossen haben. Es erscheint ein kleiner Buchstabe "P" im Display).
8. Drücken Sie auf OK. Sie gelangen jetzt automatisch zum nächsten Speicherplatz.
9. Drücken Sie auf CLEAR, um das Menü zu verlassen. Um Ihre Auswahl zu bestätigen, drücken Sie auf 1 für JA oder auf 2 für NEIN. Wählen Sie JA, dann verlassen Sie das Menü. Wählen Sie NEIN, dann kehren Sie zum Hauptmenü zurück.

© Wenn Sie während der Telefonnummerneingabe auf CLEAR drücken, wird die eingegebene Nummer gelöscht.

© Wenn Sie weniger als 6 Nummern programmieren, wird die Zentrale bei einem Alarm mehrmals hintereinander versuchen, Sie unter diesen Nummern zu erreichen. Wenn Sie den Anruf beantworten, hört die Zentrale mit dem Anrufen auf.

5.3 Aufnehmen Ihres eigenen Meldetextes

Der Meldetext, der vom Telefoneinwähler verwendet wird, kann von Ihnen selber eingesprochen werden. Die Länge der Nachricht darf ungefähr 12 Sekunden betragen. Es ist zu empfehlen, den Meldetext nicht zu kurz zu halten, da sonst längere Pausen bei der Wiedergabe des Textes auftreten.

☺ *Beispiel für einen Meldetext: Dies ist das Alarmsystem von ... Drücken Sie, wenn dieses Gespräch beendet ist, auf die 0 der Telefontastatur, damit Sie die Geräusche in meinem Haus hören können. Unternehmen Sie dann bitte die Schritte, die wir vereinbart haben.*

1. Um Zugang zum Menü zu erhalten, drücken Sie auf Menü **↑** oder Menü **↓** Taste. Das Display fragt nun "PIN EINGEBEN" ?
2. Geben Sie den vierstelligen PIN-Code ein (Fabrikseinstellung 0000. Für die Änderung des PIN-Codes siehe 8.3). Für jedes eingegebene Zeichen erscheint ein * im Display.
3. Wenn der PIN-Code korrekt eingegeben wurde, erscheint das Wort INSTALL im Display.
4. Blättern Sie mit den Tasten Menü **↑/↓** zu Menüpunkt 4: NACHRICHT. Drücken Sie auf Ok, um diesen Menüpunkt zu selektieren. Sie können auch direkt zu diesem Menüpunkt gehen, indem Sie auf der Tastatur 4 eingeben.
5. Drücken Sie für AUFNEHMEN auf die Taste 1.
6. Das Display gibt nun BITTE WARTEN an.
7. In dem Moment, in dem das Display BITTE SPRECHEN anzeigt, sprechen Sie Ihre Nachricht ein (maximal 12 Sekunden). Der Abstand zum Mikrofon sollte beim Einsprechen nicht mehr als 30 cm betragen.
8. Warten Sie nach dem Einsprechen, bis das AUFNEHMEN / ABSPIELEN-Menü wieder erscheint.
9. Drücken Sie auf die 2 (ABSPIELEN), um die von Ihnen aufgenommene Nachricht abzuhören.
10. Drücken Sie auf CLEAR, um das Menü zu verlassen. Um Ihre Auswahl zu bestätigen, drücken Sie auf 1 für JA oder auf 2 für NEIN. Wählen Sie JA, dann verlassen Sie das Menü. Wählen Sie NEIN, dann kehren Sie zum Hauptmenü zurück.

6. Der Betrieb des Systems

6.1 Alarm einschalten

Das System kennt zwei verschiedene Alarmfunktionen:

- ARM AWAY Vollständiger Alarm. Bei dieser Funktion sind alle Sensoren aktiviert.
- ARM HOME Teilalarm. Bei dieser Funktion sind alle Tür-/Fenstersensoren aktiviert, aber nicht die Bewegungsmelder. So können Sie sich frei in der Wohnung bewegen, während die 'Schale' Ihrer Wohnung doch gesichert ist.

Einschalten der ARM AWAY-Funktion

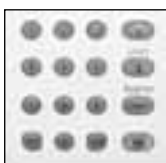
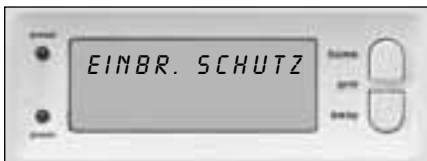

Über die Zentrale

drücken Sie auf die ARM AWAY-Taste der Zentrale. Das System schaltet sich verzögert ein (Verzögerungszeit einstellbar, siehe Ausgangsverzögerung 8.1). Während der Verzögerungszeit hören Sie eine Reihe von Tönen in einer Tonhöhe.

BASISMÖGLICHKEITEN

© Wenn Sie das System in die Funktion ARMED AWAY schalten, werden für die DS90 Tür-/Fenstersensoren (Schalterstand der DS90 auf MAX) bei Ihrem Eintreten die Ankunftsverzögerung verwendet. So haben Sie die Möglichkeit, das System über die Tastatur der Zentrale auszuschalten, ohne dass Sie einen Alarm auslösen. Die Verzögerungszeiten sind einstellbar, siehe 8.1.



Über die Schlüsselanhänger-Fernbedienung KR21

Drücken Sie die ARM-Taste. Der Alarm schaltet sich direkt ein.
Achtung: Während des Einschaltens muss die Haustür geschlossen sein.

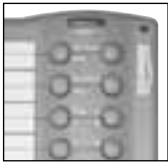

Über die Komfortfernbedienung SH624

Stellen Sie den Schalter auf den Stand SEC. Drücken Sie auf die ARM AWAY-Taste. Der Alarm schaltet sich direkt ein.

Einschalten der ARM HOME-Funktion

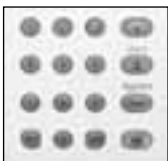

Über die Zentrale

drücken Sie auf die ARM HOME-Taste der Zentrale. Der Alarm schaltet sich direkt ein.



Über die Schlüsselanhänger-Fernbedienung KR21

Über diese Fernbedienung können Sie den ARM HOME-Modus nicht einschalten.

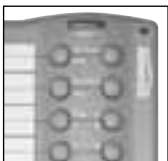

Über die Komfortfernbedienung SH624

Stellen Sie den Schalter auf den Stand SEC. Drücken Sie auf die ARM HOME-Taste. Der Alarm schaltet sich direkt ein.

6.2 Panikalarm

Der Panikalarm kann im Notfall direkt eingeschaltet werden und das unabhängig, ob die Alarmanlage ein- oder ausgeschaltet ist.

☺ *Die eingesprochene telefonische Nachricht teilt Ihnen mit, dass es sich um einen Notsensor handelt und nicht um eine Einbruchmeldung. Dies geschieht, indem vor Ihrer eigenen eingesprochenen Meldung eine zusätzliche gesprochene Meldung wiedergegeben wird. Diese feste Mitteilung (viersprachig: Englisch, Deutsch, Französisch, Niederländisch) wurde in Ihr System einprogrammiert.*

Sie können den Panikalarm auf zwei Arten aktivieren:

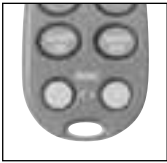

1. Einschalten mit der KR21 Schlüsselanhänger-Fernbedienung

Drücken Sie die untersten beiden Tasten der Fernbedienung gleichzeitig. Der Panikalarm wird direkt eingeschaltet. Abhängig von den Einstellungen der Zentrale wird dabei die Sirene eingeschaltet oder nicht (siehe 9.1).



2. Einschalten mit der SH624 Komfortfernbedienung

Drücken Sie auf die rote Panik-Taste. Der Panikalarm wird direkt eingeschaltet. Abhängig von den Einstellungen der Zentrale wird dabei die Sirene eingeschaltet oder nicht (siehe 9.1).

6.3 Was passiert während eines Alarms?

1. Sirene

Die eingebaute Sirene ertönt. Sie können sich dafür entscheiden, die Sirene auszuschalten (stiller Alarm siehe 9.1). Wenn die Zentrale auf Notstrombatterien läuft, wird die Sirene nicht verwendet, um die Batterien zu schonen.

2. Die Telefoneinwahl

Wenn die letzte Zahl der ersten Telefonnummer gewählt ist, wird Ihre gesprochene Nachricht abgespielt und mehrmals wiederholt.

Wenn der Anruf durch Drücken der 0-Taste des Telefons beantwortet wird, stoppt die Zentrale mit dem Anrufen. Wird keine Bestätigung gegeben, dann wird die zweite bis sechste Nummer gewählt, bis jemand den Anruf mit dem Druck auf die 0-Taste des Telefons bestätigt. Es kann während 1 Minute im gesicherten Gebäude mitgehört werden. Während des Mithörens wird die Sirene ausgeschaltet.

Die Zentrale verbleibt im Überwachungszustand. Sollte zu einem späteren Zeitpunkt wieder ein Alarm erfolgen, dann startet die Meldung erneut.

6.4 Den Alarm ausschalten

Drücken Sie auf Ihrer Fernbedienung auf DISARM. Im Bildschirm sehen Sie eventuell die Zone, durch die der Alarm ausgelöst wurde. Um diese Meldung zu löschen, drücken Sie auf ARM und dann auf DISARM.

Sie können das System auch durch Eingabe Ihres PIN-Codes auf der Tastatur der Zentrale ausschalten. Nach der Eingabe Ihres PIN-Codes erscheint die Meldung SYSTEM AUS auf dem Schirm.

6.5 Fehlermeldungen

Blinkt im Display langsam die Nummer einer Zone, dann bedeutet dies, dass bei diesem Sensor ein Problem konstatiert wurde. Das Problem kann auf leere Batterien (siehe Kapitel 12), Bereichsprobleme (1.2) oder eine Sabotagemeldung (Sensor wurde geöffnet) verweisen.

BASISMÖGLICHKEITEN

Beim Einschalten Alarmanlagensystems werden alle Sensoren auf ihren Zustand kontrolliert. Wird ein Fehler konstatiert, hören Sie ein sich wiederholendes Zweiton-'Fehlersignal'. Wenn ein Sensor (z.B. Zone 9) meldet, dass ein Problem festgestellt wurde, dann sehen Sie dies auf dem Display:

Bei einem offenen Fenster oder einer offenen Tür:	OFFEN ZONE 9
Bei einer Sabotagemeldung:	TAMPER ZONE 9
Bei leeren Batterien oder einem Bereichsproblem:	PROBLEM ZONE 9

Eine Sabotagemeldung müssen Sie, bevor Sie das System einschalten können, auflösen (z.B. die oberste Klappe der Zentrale schließen).

© Sowohl die Zentrale wie auch der DS90 und der MS90 Alarmgeber sind mit einem Sabotagekontakt versehen. Öffnet jemand die Zentrale oder den Sensor während die Alarmanlage eingeschaltet ist, so erfolgt eine Alarmmeldung. Ist die Alarmanlage NICHT eingeschaltet, dann erscheint auf dem Display der Zentrale eine Fehlermeldung

Bei den anderen Fehlermeldungen können Sie sich dafür entscheiden, den betreffenden Sensor nicht zu aktivieren (Bypass). Sie müssen dann während der Wiedergabe des sich wiederholenden 'Fehlersignals' die Taste CLEAR drücken und anschließend den Alarm erneut einschalten. Der Zonen-Indikator der betreffenden Zone beginnt nun schnell zu blinken.

Sollte es mehrere Sensoren mit Problemen geben, dann erscheint eine Information über den folgenden Sensor im Display. Der Bypass bleibt gültig, bis Sie den Alarm ausschalten (DISARM).

7. Präventive Sicherung & Komfort - "Home Automation"

7.1 Einleitung

Marmitek Home Automation macht das Wohnen angenehmer, komfortabler, spart Energie und sorgt für zusätzliche Sicherheit bei An- oder Abwesenheit. Für den Einen ist Home Automation das Regeln der Beleuchtung mit derselben Fernbedienung, mit der das Fernsehen bedient wird, für den Anderen ist es das vollständig computergesteuerte System, das sich an den Lebensrhythmus anpasst. Bei Marmitek können Sie wählen.

Ihr Marmitek System ist mit einer ganzen Reihe von Funktionen ausgestattet, um Ihre Wohnung präventiv zu sichern. Das System steuert dazu auf intelligente Weise die Beleuchtung in Ihrer Wohnung, was den Eindruck erweckt, als seien Sie anwesend. Die verwendete Marmitek X-10 Technologie bietet Ihnen gleichzeitig einige praktische Komfortfunktionen. So können Sie Lampen, die an Marmitek Lampen-/Dimmermodule angeschlossen sind ohne Kabel mit Ihrer Fernbedienung oder über die Tastatur der Zentrale bedienen.

Jede Lampe, die vom System gesteuert wird, muss mit einem Marmitek X-10 Module versehen werden. Das LM12 Lampen-/Dimmermodul, aus dem TotalGuard Set ist, solch ein Modul (optional für SafeGuard. Art. Nr. ist abhängig vom Land, siehe www.marmitek.com/aufbau). Diese Module sind einfach zu installieren (Plug&Play) und auch einzeln erhältlich, sodass Sie Ihr System nach Wunsch erweitern können.

Ein Griff aus dem Plug&Play-Modulsortiment von Marmitek:



LM12

AM12

LM15

Lampen-/Dimmermodule LM12 Einsteckmodul für das Schalten und Dimmen von Beleuchtung.
 AM12 Gerät-/Schaltmodul. Einsteckmodul für das Schalten der Beleuchtung und elektrischer Geräte.
 LM15 Fassungsschalter Fassungsmodule für das Schalten der Beleuchtung.

Mehr Informationen über diese Module finden Sie unter www.marmitek.com/aufbau oder fragen Sie Ihren Händler.

7.2 Adressierung Ihrer Module

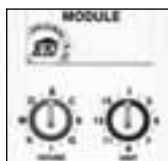

Für jedes Marmitek X-10 Modul ist eine Adresse einstellbar. Diese Adresse besteht aus einem HAUSCODE (A bis P) und einem UNITCODE (1 bis 16). Der HAUSCODE aller Ihrer Komponenten muss auf denselben Buchstabencode eingestellt sein (lassen Sie alle HAUSCODES vorerst noch auf A stehen. Für weitere Informationen siehe 10.6). Über den UNITCODE können Sie jedes Modul mit einer eigenen Nummer versehen, sodass Sie sie unabhängig voneinander bedienen können (über die Tastatur Ihrer Zentrale oder die SH624 Komfortfernbedienung).

BASISMÖGLICHKEITEN

7.3 Installieren des LM12 Lampen-/Dimmermoduls (Standard für TotalGuard, optional für SafeGuard)

1. HAUSCODESCHALTER

Für das Einstellen der Systemadresse. Lassen Sie diesen Schalter erst einmal auf Stand A stehen.

2. UNITCODESCHALTER

Für das Einstellen der Modulnummer. Lassen Sie diesen Schalter erst einmal auf Stand 1 stehen.

3. KONTAKSTECKDOSE

Für das Anschließen der Lampen, die Sie mit dem Modul schalten wollen.

4. SICHERUNG

Die Sicherung schützt das Lampen-/Dimmermodul gegen Überlastung. Sollte die Sicherung einen Defekt aufweisen, dann darf diese nur durch ein Exemplar mit denselben elektrischen Eigenschaften ausgetauscht werden.

INSTALLATION LM12:

Stecken Sie das Lampen-/Dimmermodul in eine freie Steckdose und schließen Sie den Stecker Ihrer Glühlampen (40 - 300 W) an das Modul an. Schließen Sie keine anderen Belastungen - wie Haushaltsgeräte oder TL-Beleuchtung - an das Modul an und beugen Sie so einem Schaden an Ihren Geräten vor. Für diese Art Belastungen verwenden Sie ein AM12 Gerät-/Schaltermodul oder ein LM15 Fassungsmodul.

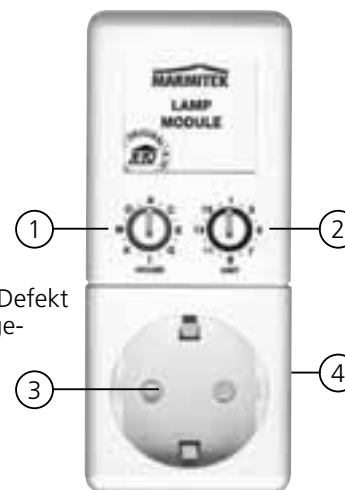

7.4 Alarmfunktionen des Lampen-/Dimmermoduls

Beim Einschalten des Systems über die Zentrale werden während der Ausgangsverzögerung die Lampen mit den Adressen A1 und A2 eingeschaltet werden. Wenn sich das System einschaltet, geht die Lampe aus.

Beim Einschalten des Alarms über die Fernbedienung gehen diese Lampen kurz an und aus, um so anzugeben, dass das System eingeschaltet ist (vergleichbar mit der Alarmanlage eines Autos).

Bei einem Alarm blinkt die Beleuchtung, die an die Lampen-/Dimmermodule mit der Adresse A1 und A2 angeschlossen ist, auf. Nach 4 Minuten leuchtet die Beleuchtung kontinuierlich.

7.5 Komfortfunktionen der KR21 Schlüsselanhänger-Fernbedienung:



☺ *Ab jetzt brauchen Sie niemals mehr im Dunkeln nach Hause zu kommen. Schalten Sie Ihre Beleuchtung ein, bevor Sie die Wohnung betreten.*

Drücken Sie auf die Taste LIGHTS ON. Die Lampen der Adressen A1 und A2 gehen an.
Drücken Sie auf die Taste LIGHTS OFF. Die Lampen der Adressen A1 und A2 gehen aus.

7.6 Komfortfunktionen der SH624 Komfortfernbedienung

☺ *Schalten und dimmen Sie die Beleuchtung auf Abstand. Schalten Sie bei verdächtigen Geräuschen die Gartenbeleuchtung ein.*

SCHALTER (4) IM STAND SEC:

Die untersten 5 Tasten (1) werden für das Schalten der Marmitek X-10 Module mit übereinstimmender Adresse (UNITCODE 1 bis 5) verwendet.

Mit der grünen Taste (3) können Sie Lampen, die an ein Lampen-/Dimmermodul angeschlossen sind, dimmen.

BASISMÖGLICHKEITEN

11. Mit dem Tastenmenü **↑/↓** können Sie nun wählen zwischen:

1. TÄGLICH Die Timereinstellung wird jeden Tag ausgeführt.
2. EINMALIG Die Timereinstellung erfolgt nur heute.
3. BELIEBIG Die Timereinstellung wird jeden Tag ausgeführt, aber variiert in der eingegebenen Stunde (z.B. bei einer Eingabe von 20:30 wird die Zeit zwischen 20:00 und 20.59 variieren).
4. BEI AL. AN Die Timereinstellung wird nur ausgeführt, wenn das System in den ARMED AWAY-Modus geschaltet ist.

12. Treffen Sie Ihre Wahl und drücken Sie auf Ok. Es erscheint erneut NEUER TIMER im Display.

13. Drücken Sie auf CLEAR, um das Menü zu verlassen. Um Ihre Auswahl zu bestätigen, drücken Sie auf 1 für JA oder auf 2 für NEIN. Wählen Sie JA, dann verlassen Sie das Menü. Wählen Sie NEIN, dann kehren Sie zum Hauptmenü zurück.

7.9 Entfernen eines Timers

1. Um Zugang zum Menü zu erhalten, drücken Sie auf Menü **↑** oder Menü **↓** Taste. Das Display fragt nun "PIN EINGEBEN"?
2. Geben Sie den vierstelligen PIN-Code ein (Fabrikseinstellung 0000. Für die Änderung des PIN-Codes siehe 8.3). Für jedes eingegebene Zeichen erscheint ein * im Display.
3. Wenn der PIN-Code korrekt eingegeben wurde, erscheint das Wort INSTALL im Display.
4. Blättern Sie mit den Tasten Menü **↑/↓** zu Menüpunkt 9: SET TIMER. Drücken Sie auf Ok, um diesen Menüpunkt zu selektieren. Sie können auch direkt dieses Menü öffnen, indem Sie auf der Tastatur 9 eingeben.
5. Auf dem Display erscheint nun NEUER TIMER.
6. Mit dem Tastenmenü **↑/↓** können Sie durch die gespeicherten Timer blättern. Die Timer erscheinen im Format:

12 EINN 12:40
AUS 18:30

7. Wenn der Timer angezeigt wird, drücken Sie auf CLEAR, um den Timer zu löschen.
8. Sie werden gefragt, zu bestätigen (CLEAR TIMER). Wählen Sie für Ja 1 und für Nein 2.
9. Drücken Sie auf CLEAR, um das Menü zu verlassen.

WEITREICHENDE MÖGLICHKEITEN

8. Fortschrittliche Systemfunktionen

8.1 Einstellen der Verzögerungszeiten

Sie können über das Menü VERZÖGERUNG einige Verzögerungszeiten einstellen:

EING. VERZÖG	Die Zeit, die Sie erhalten, um das System nach dem Betreten Ihrer Wohnung auszuschalten (Fabrikseinstellung 30 Sekunden).
EXIT VERZÖG	Verzögerungszeit, bevor sich das System beim Verlassen der Wohnung einschaltet (Fabrikseinstellung 60 Sekunden).
ANTW. VERZÖG	Verzögerungszeit, bevor das System das Telefon bei einer Anwahl annimmt 11.2 (Fabrikseinstellungen 5 Sekunden).
WAHL VERZÖG	Verzögerungszeit, bevor das System bei einem Alarm außer Haus anruft (Fabrikseinstellung 30 Sekunden).

Zum Einstellen gehen Sie folgendermaßen vor:

1. Um Zugang zum Menü zu erhalten, drücken Sie auf Menü **↑** oder Menü **↓** Taste. Das Display fragt nun "PIN EINGEBEN"?
2. Geben Sie den vierstelligen PIN-Code ein (Fabrikseinstellung 0000. Für die Änderung des PIN-Codes siehe 8.3). Für jedes eingegebene Zeichen erscheint ein * im Display.
3. Wenn der PIN-Code korrekt eingegeben wurde, erscheint das Wort INSTALL im Display.
4. Blättern Sie mit den Tasten Menü **↑/↓** zu Menüpunkt 8: VERZÖGERUNG. Drücken Sie auf Ok, um diesen Menüpunkt zu selektieren. Sie können auch direkt zu diesem Menüpunkt gehen, indem Sie auf der Tastatur 8 eingeben.
5. Wählen Sie EING. VERZÖG, EXIT VERTR, ANTW.VERZÖG, oder WAHL VERZÖG und drücken Sie auf Ok.
6. Geben Sie die gewünschte Zeit ein (1 bis 99 Sekunden). Drücken Sie auf OK. Drücken Sie auf CLEAR, um den eingegebenen Wert zu löschen.
7. Drücken Sie auf CLEAR, um das Menü zu verlassen.

☺ *Die Ankunftsverzögerung gilt nur für die DS90 Tür-/Fenstersensoren, bei denen der interne Schalter auf MAX steht. Beispielsweise MS90 Bewegungsmelder reagieren direkt.*

8.2 Den Speicher Ihrer Zentrale löschen

Über das Menü SPEICHER LÖSCHEN können Sie Sensoren, Fernbedienungen, Timer oder alle Einstellungen löschen.

☺ *Der PIN-Code bleibt immer erhalten. Dieser kann nur von einem Vertragsservicecenter von Marmitek zurückgesetzt werden*

1. Um Zugang zum Menü zu erhalten, drücken Sie auf Menü **↑** oder Menü **↓** Taste. Das Display fragt nun "PIN EINGEBEN"?
2. Geben Sie den vierstelligen PIN-Code ein (Fabrikseinstellung 0000. Für die Änderung des PIN-Codes siehe 8.3). Für jedes eingegebene Zeichen erscheint ein * im Display.
3. Wenn der PIN-Code korrekt eingegeben wurde, erscheint das Wort INSTALL im Display.
4. Blättern Sie mit den Tasten Menü **↑/↓** zu Menüpunkt 6: SPEICHER LÖSCHEN. Drücken Sie auf Ok, um diesen Menüpunkt zu selektieren. Sie können auch direkt zu diesem Menüpunkt gehen, indem Sie auf der Tastatur 6 eingeben.
5. Wählen Sie SENSOREN LÖSCHEN, ALLE FERNB. LÖSCHEN, ALLE TIMER LÖSCHEN oder ALLES RESETTEN.
6. Sie erhalten die Frage BESTÄT. CLR. Drücken Sie für JA auf 1 und für NEIN auf 2.

WEITREICHENDE MÖGLICHKEITEN

7. Drücken Sie auf CLEAR, um das Menü zu verlassen.

SENSOREN LÖSCHEN Löschen eines angemeldeten Sensors.

ALLE FERNB. LÖSCHEN Löschen einer angemeldeten Fernbedienung oder eines SD10 Rauchmelders.

ALLE TIMER LÖSCHEN Löschen aller Timereinstellungen auf einmal.

ALLES RESETTEN Den Speicher leeren.

8.3 Änderung des Zugangscodes (PIN)

Der Zugangscodes ist Ihr persönlicher Geheimcode. Nach dem Ändern dieses Codes sind Sie die einzige Person, die Zugang zu den Einstellungen der Zentrale hat. Sie verwenden diesen Code auch, um über die Tastatur den Alarm auszuschalten. Achten Sie darauf, dass Sie den Code nicht verlieren, denn Sie müssen ein Vertragsservicecenter von Marmitek einschalten, um den Zugangscodes auf die Fabrikseinstellungen [0000] zurückzustellen. Meistens sind damit Kosten verbunden.

1. Um Zugang zum Menü zu erhalten, drücken Sie auf Menü **↑** oder Menü **↓** Taste. Das Display fragt nun "PIN EINGEBEN"?
2. Geben Sie Ihren vierstelligen PIN-Code (Fabrikseinstellung 0000) ein. Für jedes eingegebene Zeichen erscheint ein * im Display.
3. Wenn der PIN-Code korrekt eingegeben wurde, erscheint das Wort INSTALL im Display.
4. Blättern Sie mit den Tasten Menü **↑/↓** zu Menüpunkt 5: NEUE PIN. Drücken Sie auf Ok, um diesen Menüpunkt zu selektieren. Sie können auch direkt zu diesem Menüpunkt gehen, indem Sie auf der Tastatur 5 eingeben.
5. Geben Sie Ihren neuen PIN-Code ein (4 Zeichen). Der neue PIN ist auf dem Display ablesbar. Kontrollieren Sie Ihren PIN auf Richtigkeit und drücken Sie auf Ok.
6. Drücken Sie auf CLEAR, um das Menü zu verlassen. Um Ihre Auswahl zu bestätigen, drücken Sie auf 1 für JA oder auf 2 für NEIN. Wählen Sie JA, dann verlassen Sie das Menü. Wählen Sie NEIN, dann kehren Sie zum Hauptmenü zurück.

9. Fortschrittliche Sicherungsfunktionen

9.1 Ausschalten der Sirene für den stillen Alarm

Sie können Ihr Alarmsystem ohne Sirene funktionieren lassen (nur Telefoneinwahl und Beleuchtungssteuerung). Bei einem Einbruch wird die in der Zentrale eingebaute Sirene nicht eingeschaltet (ANMERKUNG: Eventuelle zusätzlich aufgestellte Sirenen werden immer aktiviert). In den Fabrikseinstellungen wurde die Sirene eingeschaltet.

1. Um Zugang zum Menü zu erhalten, drücken Sie auf Menü **↑** oder Menü **↓** Taste. Das Display fragt nun "PIN EINGEBEN"?
2. Geben Sie den vierstelligen PIN-Code ein (Fabrikseinstellung 0000. Für die Änderung des PIN-Codes siehe 8.3). Für jedes eingegebene Zeichen erscheint ein * im Display.
3. Wenn der PIN-Code korrekt eingegeben wurde, erscheint das Wort INSTALL im Display.
4. Blättern Sie mit den Tasten Menü **↑/↓** zu Menüpunkt 7: WAHLMENÜ. Drücken Sie auf Ok, um diesen Menüpunkt zu selektieren. Sie können auch direkt zu diesem Menüpunkt gehen, indem Sie auf der Tastatur 7 eingeben.
5. Blättern Sie mit den Tasten Menü **↑/↓** zum Menüpunkt SIRENE. Drücken Sie auf Ok, um diesen Menüpunkt zu selektieren.
6. Wählen Sie 1 für SIRENE AN und 2 für SIRENE AUS.
7. Drücken Sie auf CLEAR, um das Menü zu verlassen. Um Ihre Auswahl zu bestätigen, drücken Sie auf 1 für JA oder auf 2 für NEIN. Wählen Sie JA, dann verlassen Sie das Menü. Wählen Sie NEIN, dann kehren Sie zum Hauptmenü zurück.

9.2 Einschalten des Gongs

Die Zentrale kann im ausgeschalteten Zustand beim Öffnen einer mit einem Tür-/Fenstersensor ausgestatteten Zugangstür ein hübsches Ding-Dong (Gong) erklingen lassen. So können Sie hören, wenn jemand Ihr Haus betritt oder wenn beispielsweise kleine Kinder eine Tür öffnen. Fabrikseitig ist diese Funktion eingeschaltet.

1. Um Zugang zum Menü zu erhalten, drücken Sie auf Menü **↑** oder Menü **↓** Taste. Das Display fragt nun "PIN EINGEBEN"?
2. Geben Sie den vierstelligen PIN-Code ein (Fabrikseinstellung 0000. Für die Änderung des PIN-Codes siehe 8.3). Für jedes

eingeebene Zeichen erscheint ein * im Display.

3. Wenn der PIN-Code korrekt eingegeben wurde, erscheint das Wort INSTALL im Display.
4. Blättern Sie mit den Tasten Menü \uparrow/\downarrow zu Menüpunkt 7: WAHLMENÜ. Drücken Sie auf Ok, um diesen Menüpunkt zu selektieren. Sie können auch direkt zu diesem Menüpunkt gehen, indem Sie auf der Tastatur 7 eingeben.
5. Blättern Sie mit den Tasten Menü \uparrow/\downarrow zum Menüpunkt TONSIGNAL. Drücken Sie auf Ok, um diesen Menüpunkt zu selektieren.
6. Wählen Sie 1 für TON AN und 2 für TON AUS.
7. Drücken Sie auf CLEAR, um das Menü zu verlassen. Um Ihre Auswahl zu bestätigen, drücken Sie auf 1 für JA oder auf 2 für NEIN. Wählen Sie JA, dann verlassen Sie das Menü. Wählen Sie NEIN, dann kehren Sie zum Hauptmenü zurück.
8. Wenn Sie eine Musiknote (Ø) im Display sehen, ist der Gong eingeschaltet.

☺ Die Gongfunktion funktioniert auch für die verdrahteten Eingänge in Zone 31 und 32.

☺ Die Gongfunktion für die verdrahteten Eingänge in Zone 31 und 32 ist nicht auszuschalten.

Wenn Sie den Gong ausschalten möchten, verwenden Sie dann den verdrahteten Eingang des Fenster/Türsensoren.

9.3 Drahtverbundene Eingänge verwenden

Die SC9000 Zentrale hat zwei Eingänge, an die Sie drahtverbundene Sensoren anschließen können. Diese Sensoren müssen vom Typ NC (normally closed, normal geschlossener Kontakt) sein. Auf diesen Eingängen darf sich keine Spannung befinden (Potential frei).

Zum Anschließen eines drahtverbundenen Sensors gehen Sie folgendermaßen vor:

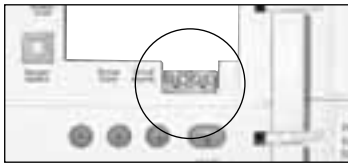

1. Öffnen Sie die oberste Klappe der Zentrale.
2. Sie sehen jetzt die beiden drahtverbundenen Eingänge ("Wired Inputs").
3. Entfernen Sie die Drahtbrücke und schließen Sie den verkabelten Sensor an.
4. Schließen Sie die Klappe der Zentrale und geben Sie Ihren PIN-Code ein, damit das Wort TAMPER vom Display verschwindet.
5. Der drahtverbundene/verkabelte Sensor ist nun sofort einsatzbereit.

☺ Die beiden linken Schrauben stehen für Zone 32, die beiden rechten Schrauben für Zone 31.

9.4 Erweitern des Tür-/Fenstersensors DS90 mit einem drahtverbundenen Sensor

Der DS90 Tür-/Fenstersensor verfügt über einen Kontakt, an den Sie einen drahtverbundenen Sensor anschließen können. Diese Sensoren müssen vom Typ NC (normally closed, normal geschlossener Kontakt) sein. Auf diesen Eingängen darf sich keine Spannung befinden (Potential frei).

Einige Anwendungen:

- Sichern einer Fensterfront mit mehreren Magnetkontakten.
- Anschließen eigener Sensoren an Ihr Marmitek System z.B. Rauchmelder, Temperatursensoren, Sensoren zum Registrieren von Stromstörungen usw.

1. Öffnen Sie den Senderteil des DS90, indem Sie die Schraube lösen.
2. Nehmen Sie die Drahtbrücke aus dem Anschluss für den drahtgebundenen Sensor (2). Schließen Sie Ihren Sensor an.

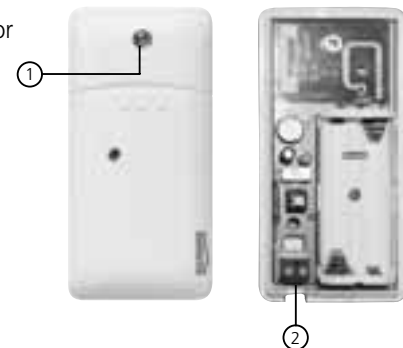

Der drahtgebundene Kontakt erhält in der Zentrale eine eigene Zone. Das Anmelden erfolgt mithilfe des unter 4.1.3 beschriebenen Verfahrens (um den Sensor anzumelden machen Sie bei Schritt 5 eine Alarmmeldung mit Ihrem Sensor).

☺ Die Einstellung des MINIMAX-Schalters (Ankunftsverzögerung) des DS90 gilt sowohl für den Magnetkontakt wie für den drahtgebundenen Sensor.

WEITREICHENDE MÖGLICHKEITEN

9.5 Notsensoren (Always Mode/ Immer Modus)

Ihr System bietet die Möglichkeit, um aus jedem beim System angemeldeten Sensor einen so genannten Notsensor zu machen. Ein Notsensor wird das Alarmsystem auch dann aktivieren, wenn Sie das System nicht eingeschaltet haben. Wenn ein Notsensor einen Alarm auslöst, erfolgt vor der gesprochenen Nachricht die Meldung "Alarm durch einen Notsensor ausgelöst".

Einige Anwendungen:

- Eine Panik-Taste, die Sie mit dem drahtgebundenen Eingang der Zentrale verbunden haben.
- Eine Tür oder ein Fenster, das niemals geöffnet sein darf.
- Ein Temperatur- oder Niveausensor, der bei Überschreitung einer Temperatur oder eines Niveaus warnt.

Die Umsetzung funktioniert folgendermaßen:

1. Um Zugang zum Menü zu erhalten, drücken Sie auf Menü **↑** oder Menü **↓** Taste. Das Display fragt nun "PIN EINGEBEN"?
2. Geben Sie den vierstelligen PIN-Code ein (Fabrikseinstellung 0000. Für die Änderung des PIN-Codes siehe 8.3). Für jedes eingegebene Zeichen erscheint ein * im Display.
3. Wenn der PIN-Code korrekt eingegeben wurde, erscheint das Wort INSTALL im Display.
4. Blättern Sie mit den Tasten Menü **↑/↓** zu Menüpunkt 7: WAHLMENÜ. Drücken Sie auf Ok, um diesen Menüpunkt zu selektieren. Sie können auch direkt zu diesem Menüpunkt gehen, indem Sie auf der Tastatur 7 eingeben.
5. Blättern Sie mit den Tasten Menü **↑/↓** zum Menüpunkt SENSORMODUS. Drücken Sie auf Ok, um diesen Menüpunkt zu selektieren. Auf dem Display erscheint jetzt der Text SENSOREN IMMER AN. Oben und unten im Display sehen Sie, in welchen Zone Sensoren angemeldet sind.
6. Wenn Sie beispielsweise Zone 31 auf einen Notsensor umstellen wollen, geben Sie über die Tastatur 31 gefolgt durch Ok ein. Die Zonenummer 31 beginnt nun zu blinken.



7. Wenn Sie auch Zone 5 auf einen Notsensor umstellen wollen, geben Sie über die Tastatur 5 gefolgt durch Ok ein. Auch die Zonenummer 5 beginnt nun zu blinken.
8. Wenn Sie Zone 31 wieder auf Normalbetrieb umstellen wollen, dann geben Sie wieder 31 gefolgt durch Ok ein. Zone 31 hört jetzt mit dem Blinken auf.
9. Drücken Sie auf CLEAR, um das Menü zu verlassen.

☺ *Stellen Sie bei dem DS90 Tür-/Fenstersensor den internen MIN/MAX-Schalter auf 'MIN', wenn Sie wollen, dass Ihre Meldung ohne Verzögerung weitergegeben wird (siehe 8.1).*

9.6 Abmelden eines Tür-/Fenstersensors

1. Um Zugang zum Menü zu erhalten, drücken Sie auf Menü **↑** oder Menü **↓** Taste. Das Display fragt nun "PIN EINGEBEN"?
2. Geben Sie den vierstelligen PIN-Code ein (Fabrikseinstellung 0000. Für die Änderung des PIN-Codes siehe 8.3). Für jedes eingegebene Zeichen erscheint ein * im Display.
3. Wenn der PIN-Code korrekt eingegeben wurde, erscheint das Wort INSTALL im Display.
4. Drücken Sie auf OK.
5. Geben Sie über die Tastatur die Nummer der Zone ein, die Sie löschen wollen und drücken Sie auf CLEAR.
6. Sie erhalten nun die Frage CLEAR ZONE 1. JA 2. NEIN".
7. Drücken Sie auf 1, um die Zone zu löschen. Die Nummer der Zone erscheint im Display.
8. Drücken Sie auf CLEAR, um das Menü zu verlassen.

☺ Zone 31 und 32 können Sie nicht löschen.

9.7 Abmelden eines Bewegungsmelders

1. Um Zugang zum Menü zu erhalten, drücken Sie auf Menü **↑** oder Menü **↓** Taste. Das Display fragt nun "PIN EINGEBEN"?
2. Geben Sie den vierstelligen PIN-Code ein (Fabrikseinstellung 0000. Für die Änderung des PIN-Codes siehe 8.3). Für jedes eingegebene Zeichen erscheint ein * im Display.
3. Wenn der PIN-Code korrekt eingegeben wurde, erscheint das Wort INSTALL im Display.
4. Drücken Sie auf OK.
5. Geben Sie über die Tastatur die Nummer der Zone ein, die Sie löschen wollen und drücken Sie auf CLEAR.
6. Sie erhalten nun die Frage CLEAR ZONE 1. JA 2. NEIN".
7. Drücken Sie auf 1, um die Zone zu löschen. Die Nummer der Zone erscheint im Display.
8. Drücken Sie auf CLEAR, um das Menü zu verlassen.

☺ Zone 31 und 32 können Sie nicht löschen.

10. Fortschrittliche Home Automation-Funktionen

In Kapitel 7 haben Sie die Möglichkeiten der Marmitek X-10 Home Automation Ihres Alarmsystems kennen gelernt. Es kann allerdings noch viel mehr. So bietet Marmitek neben den bereits beschriebenen Plug&Play-Modulen auch ein umfangreiches Sortiment an Einbauschaltern, Sonnenschutzschaltern, Fernbedienungen und speziellen Modulen, die mit Ihrem Alarmsystem zusammenarbeiten. Mithilfe dieser Module können Sie nahezu alles im Haus was mit Strom funktioniert über Ihr Alarmsystem bedienen. Siehe www.marmitek.com (Produktgruppe Home Automatisierung) für weitere Informationen.

Ihr System verfügt standardgemäß über einige zusätzliche Funktionen, die vom Marmitek X-10 System Gebrauch machen:

10.1 Einfach den Status des Systems sehen können

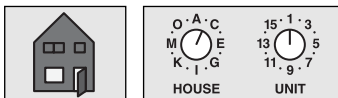

Stellen Sie ein Marmitek X-10 Modul auf die Adresse B1 ein. Dieses Home Automation Modul wird nun beim Einschalten des Alarmsystems automatisch mit eingeschaltet. Sobald das System ausgeschaltet wird, wird auch dieses Modul ausgeschaltet. Beispiel: Sie schließen eine bestimmte Stehlampe an das betreffende X-10 Modul an. Wenn Sie das System einschalten, wird somit auch immer diese Stehlampe eingeschaltet. So sehen Sie von draußen auf einen Blick, ob die Alarmanlage eingeschaltet ist.

10.2 Eine zusätzliche Sirene installieren (Marmitek PH7208 Art. Nr. 08929)

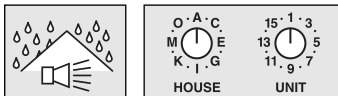

Stellen Sie die Sirene PH7208 auf die Adresse A1 ein. Um Fehlermeldungen zu vermeiden, wird nach dem Aktivieren eines Alarms erst 20 Sekunden gewartet, bevor die Sirene eingeschaltet wird. Die Sirene gibt für 4 Minuten ein durchdringendes Zweiton-Signal ab. Danach wird die Sirene automatisch ausgeschaltet (oder eher, wenn der Alarm ausgeschaltet wird). **ACHTUNG:** Bei Verwendung eines Marmitek Alarmsystems funktionieren die zusätzlichen Sirenen während eines Alarms auch dann, wenn die Funktion Stiller Alarm eingeschaltet ist! Die Sirene PH 7208 ist für den Gebrauch im Haus bestimmt und kann an jede Steckdose angeschlossen werden.

WEITREICHENDE MÖGLICHKEITEN

10.3 Eine externe Universalsirene verwenden

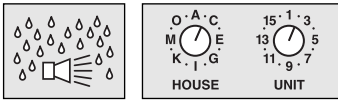

Sie können auch Sirenen und Warnlampen, die nicht zum Marmitek Sortiment, gehören anschließen. Dazu verwenden Sie das einzeln erhältliche Marmitek AD10 (Art. Nr. 08933), AW12 (09463) oder das AM12 (Art. Nr. hängt vom Land ab siehe www.marmitek.com/aufbau)

Stellen Sie diese Module auf die Adresse B2 ein. Die Module werden während des Alarms eingeschaltet und nach 4 Minuten automatisch ausgeschaltet.

10.4 Funktionen Sendeempfangsanlage

Das Marmitek-System verfügt über einige kabellose Fernbedienungen im Programm, mit denen Sie Marmitek X-10 Module bedienen können (sowie eine universelle Fernbedienung für TV, Audiogeräte und Marmitek X-10). Diese Fernbedienungen arbeiten mit dem RF-System, was bedeutet, dass das Signal der Fernbedienung auch Mauern und Decken durchdringt. (Für weitere Informationen siehe www.marmitek.com/x10drahtlos). Ihre Zentrale setzt die RF-Signale dieser Fernbedienungen in X-10 Signale um und platziert diese im Lichtnetz. Anschließend können Sie Ihre Marmitek X-10 Module auch mit diesen Sendern bedienen.

10.5 Alle Home Automation-Funktion im Überblick:

Name	Beschreibung	Modul eingestellt auf Adresse
Komfortbeleuchtung	Sie können Ihre Beleuchtung mithilfe der Tasten Light On und Lights Off Ihrer Schlüsselanhänger-Fernbedienung schalten.	A1 und A2.
Ausgangsverzögerung	Beleuchtung schaltet sich während der Ausgangsverzögerung ein	A1 und A2.
Alarmbeleuchtung	Bei einem Alarm blinkt die Beleuchtung während 4 Minuten und bleibt danach an.	A1 und A2.
Statusanzeige	Die Beleuchtung ist eingeschaltet, wenn das System auf ARM AWAY-Modus geschaltet ist.	B1
Externe Sirene PH7208	Zusätzliche Sirene 110dB	A1 oder A2
Zusätzliche Universalsirene	Ihre eigene Sirene angeschlossen an ein Marmitek AM12 oder AD10-Modul	B2

Bei dieser Tabelle wurde von einer unveränderten Basisadresseinstellung der Zentrale ausgegangen.

10.6 Basisadresse für Home Automation Möglichkeiten

Auf der SC9000 wird eine Basisadresse eingestellt, um die Steuerung verschiedener Home Automation Module zu ermöglichen. Standardgemäß ist diese Basisadresse auf A1 eingestellt. Das A in dieser Adresse nennen wir den Hauscode. Die Hauscodes der Zentrale, der Fernbedienungen und der Home Automation Module müssen normalerweise alle auf denselben Code eingestellt sein. Die 1 in der Adresse nennen wir Unicode. Wenn Ihre Nachbarn auch ein Marmitek Alarmsystem haben, kann es erforderlich sein, die Basisadresse und die Adressen Ihrer Marmitek X-10 Module zu ändern.

WEITREICHENDE MÖGLICHKEITEN

Wenn Sie den Hauscode der Zentrale verändern, verändern sich dadurch auch die Adressen der Home Automation Funktionen.
Beispiel: Sie verändern den Hauscode von A auf C.

Name	Beschreibung	Modul eingestellt auf Adresse
Komfortbeleuchtung	Reagiert auf die Lights ON und Lights OFF-Taste Ihrer Schlüsselanhänger-Fernbedienung.	C 1 und C 2.
Ausgangsverzögerung	Beleuchtung schaltet sich während der Ausgangsverzögerung ein	C 1 und C 2.
Alarmbeleuchtung	Bei einem Alarm blinkt die Beleuchtung während 4 Minuten und bleibt danach an.	C 1 und C 2.
Statusanzeige	Die Beleuchtung ist eingeschaltet, wenn das System auf ARM AWAY-Modus geschaltet ist.	D 1
Externe Sirene PH7208	Zusätzliche Sirene 110dB	C 1 oder C 2
Zusätzliche Universalsirene	Ihre eigene Sirene angeschlossen an ein Marmitek AM12 oder AD10	D 2

So verändern Sie den Hauscode:

1. Um Zugang zum Menü zu erhalten, drücken Sie auf Menü **↑** oder Menü **↓** Taste. Das Display fragt nun "PIN EINGEBEN"?
2. Geben Sie den vierstelligen PIN-Code ein (Fabrikseinstellung 0000. Für die Änderung des PIN-Codes siehe 8.3). Für jedes eingegebene Zeichen erscheint ein * im Display.
3. Wenn der PIN-Code korrekt eingegeben wurde, erscheint das Wort INSTALL im Display.
4. Blättern Sie mit den Tasten Menü **↑/↓** zu Menüpunkt 7: WAHLMENÜ. Drücken Sie auf Okay, um diesen Menüpunkt zu selektieren. Sie können auch direkt zu diesem Menüpunkt gehen, indem Sie auf der Tastatur 7 eingeben.
5. Blättern Sie mit den Tasten Menü **↑/↓** zum Menüpunkt HAUSCODE. Drücken Sie auf Ok, um diesen Menüpunkt zu selektieren.
6. Wählen Sie mithilfe des Tastenmenüs **↑/↓** den gewünschten neuen Hauscode und drücken Sie auf Ok.
7. Drücken Sie auf CLEAR, um das Menü zu verlassen.

Hatten Sie bereits einige Marmitek X-10 Module installiert, bevor Sie Ihr Alarmsystem installierten? Dann kann es empfehlenswert sein, den Unibasiscode des Systems anzupassen. Dadurch müssen Sie die Adressen Ihres bestehenden Systems nicht ändern.
Wenn Sie den Unitcode der Zentrale verändern, verändern sich dadurch auch die Adressen der Home Automation Funktionen.
Beispiel: Sie verändern den Unitcode von 1 auf 5:

Name	Beschreibung	Modul eingestellt auf Adresse
Komfortbeleuchtung	Reagiert auf die Lights ON und Lights OFF-Taste Ihrer Schlüsselanhänger-Fernbedienung.	A 5 und A 6.
Ausgangsverzögerung	Beleuchtung schaltet sich während der Ausgangsverzögerung ein	A 5 und A 6.
Alarmbeleuchtung	Bei einem Alarm blinkt die Beleuchtung während 4 Minuten und bleibt danach an.	A 5 und A 6.
Statusanzeige	Die Beleuchtung ist eingeschaltet, wenn das System auf ARM AWAY-Modus geschaltet ist.	B 5
Externe Sirene PH7208	Zusätzliche Sirene 110dB	A 5 und A 6.
Zusätzliche Universalsirene	Ihre eigene Sirene angeschlossen an ein Marmitek AM12 oder AD10	B 6

WEITREICHENDE MÖGLICHKEITEN

☺ Wenn Sie den Unitcode der Zentrale z.B. auf A16 einstellen, dann erhält die Komfortbeleuchtung die Adresse A16 und A1.

So verändern Sie den Unitcode:

1. Um Zugang zum Menü zu erhalten, drücken Sie auf Menü **↑** oder Menü **↓** Taste. Das Display fragt nun "PIN EINGEBEN" ?
2. Geben Sie den vierstelligen PIN-Code ein (Fabrikseinstellung 0000. Für die Änderung des PIN-Codes siehe 8.3). Für jedes eingegebene Zeichen erscheint ein * im Display.
3. Wenn der PIN-Code korrekt eingegeben wurde, erscheint das Wort INSTALL im Display.
4. Blättern Sie mit den Tasten Menü **↑/↓** zu Menüpunkt 7: WAHLMENÜ. Drücken Sie auf Ok, um diesen Menüpunkt zu selektieren. Sie können auch direkt zu diesem Menüpunkt gehen, indem Sie auf der Tastatur 7 eingeben.
5. Blättern Sie mit den Tasten Menü **↑/↓** zum Menüpunkt UNITCODE. Drücken Sie auf Ok, um diesen Menüpunkt zu selektieren.
6. Wählen Sie mithilfe des Tastenmenüs **↑/↓** den gewünschten neuen Unitcode und drücken Sie auf Ok.
7. Drücken Sie auf CLEAR, um das Menü zu verlassen.

11. Telefonfunktionen

11.1 Das System anrufen

Die SC9000 Alarmzentrale ist mit einer Einwahlfunktion versehen. Damit können Sie Ihre Zentrale von jedem Drucktastentelefon oder GSM aus der Ferne bedienen. Überdies können Sie Ihre Beleuchtung und Geräte über das Telefon steuern. Das System hat einen eingebauten Sprachchip (Englisch), der Sie mit gesprochenem Text durch die Menüs begleitet.

11.2 Aktivieren der Einwahlfunktion

Die Einwahlfunktion ist fabriksseitig ausgeschaltet. Sie können diese Funktion über den Menüpunkt WAHLMENÜ / ANTWORT TYPE einschalten.

Dabei haben Sie die Wahl aus 3 Möglichkeiten:

ANTWORT AN: Die Einwahlfunktion ist eingeschaltet. Die Zeitdauer, bevor die Zentrale das Telefon annimmt, ist im Menü VERZÖGERUNG / ANTW.VERZÖG (siehe 8.1) einstellbar. Standardgemäß ist diese Zeit auf 30 Sekunden eingestellt. Wenn Sie einen Anrufbeantworter oder Voicemail verwenden, empfehlen wir Ihnen die Option 3 zu verwenden. VOICEMAIL.

ANTW. AUS Die Einwahlfunktion ist ausgeschaltet (Standardeinstellung).

VOICEMAIL Die Einwahlfunktion ist eingeschaltet. Entscheiden Sie sich für diese Option, wenn Sie das Voicemail System Ihres Telekommunikationsanbieters verwenden. Um Zugang zur Zentrale zu bekommen, rufen Sie zweimal hintereinander bei sich zu Hause an. Beim ersten Anruf lassen Sie das Telefon 10 Sekunden klingeln. Sie hängen auf und rufen Sie nach 10 Sekunden aber innerhalb von 30 Sekunden wieder zu Hause an. Die Zentrale nimmt nun an.

Zum Einstellen gehen Sie folgendermaßen vor:

1. Um Zugang zum Menü zu erhalten, drücken Sie auf Menü **↑** oder Menü **↓** Taste. Das Display fragt nun "PIN EINGEBEN" ?
2. Geben Sie den vierstelligen PIN-Code ein (Fabrikseinstellung 0000. Für die Änderung des PIN-Codes siehe 8.3). Für jedes eingegebene Zeichen erscheint ein * im Display.
3. Wenn der PIN-Code korrekt eingegeben wurde, erscheint das Wort INSTALL im Display.
4. Blättern Sie mit den Tasten Menü **↑/↓** zu Menüpunkt 7: WAHLMENÜ. Drücken Sie auf Ok, um diesen Menüpunkt zu selektieren. Sie können auch direkt zu diesem Menüpunkt gehen, indem Sie auf der Tastatur 7 eingeben.
5. Blättern Sie mit den Tasten Menü **↑/↓** zum Menüpunkt ANTWORT TYPE. Drücken Sie auf Ok, um diesen Menüpunkt zu selektieren.
6. Sie können jetzt zwischen ANTWORT AN, ANTW. AUS und VOICEMAIL wählen.
7. Blättern Sie mit den Tasten Menü **↑/↓** zum gewünschten Menüpunkt und drücken Sie auf Ok.
8. Drücken Sie auf CLEAR, um das Menü zu verlassen.

11.3 Fernbedienen der Alarmfunktionen über ein Telefon

1. Rufen Sie zu Hause an. Die Zentrale nimmt das Gespräch.
2. Sie hören "Please enter PIN". Geben Sie jetzt den PIN-Code ein.
3. Wenn der PIN-Code richtig ist, hören Sie "PIN accepted". Wenn der PIN-Code nicht richtig ist, hören Sie "Error".
Drücken Sie auf 0 und dann auf *, um Ihr Alarmsystem einzuschalten. Drücken Sie auf 0 und dann auf #, um Ihr Alarmsystem auszuschalten.
Wenn Sie 9, 9 und dann *drücken, gibt die Zentrale ihren Status an.

Dieser kann sein:

ARMED HOME	Das System ist im ARM HOME-Modus eingeschaltet.
ARMED AWAY	Das System ist im ARM AWAY-Modus eingeschaltet.
DISARMED	Das System ist ausgeschaltet.
EMERGENCY ALARM	Es wurde ein Alarm durch eine PANIKTASTE einer Fernbedienung oder durch einen Marmitek SD10 Rauchmelder ausgelöst.
ALARM IN ZONE 3	(Beispiel mit Zone 3) Es wurde durch den Sensor in Zone 3 (kabelloser Sensor oder Notsensor) ein Alarm ausgelöst.

11.4 Fernbedienen der Beleuchtung und der Geräte über ein Telefon

1. Rufen Sie zu Hause an. Die Zentrale nimmt das Gespräch.
2. Sie hören "Please enter PIN". Geben Sie jetzt den PIN-Code ein.
3. Wenn der PIN-Code richtig ist, hören Sie "PIN accepted". Wenn der PIN-Code nicht richtig ist, hören Sie "Error".
4. Drücken Sie auf 4*. Das Marmitek X-10 Modul mit dem Unitcode 4 wird eingeschaltet. Sie hören "4 ON" als Bestätigung.
5. Drücken Sie auf 4#. Das Marmitek X-10 Module mit dem Unitcode 4 wird ausgeschaltet. Sie hören "4 OFF" als Bestätigung.

12. Batterien auswechseln

Bei normalem Gebrauch halten die Batterien der Sensoren und Fernbedienungen ungefähr ein Jahr. Die Lebensdauer der Batterien hängt allerdings davon ab, wie oft der Sensor aktiviert wird.

Verwenden Sie vorzugsweise Alkaline-Batterien, aber auf keinen Fall wiederaufladbare Batterien (wiederaufladbare Batterien haben in der Regel eine zu geringe Spannung und sind auch bei minimalem Stromverbrauch innerhalb einiger Monate leer).

Zentrale - 4 x AA Batterien

- Die Notstrom-Batterien in der Zentrale sorgen dafür, dass während eines Stromausfalls das gesamte System zirka 12 Stunden betriebsbereit bleibt (wenn kein Fehlalarm auftritt).
- Wenn während einer Stromstörung ein Alarm ausgelöst wird, wird die Zentrale ganz bewusst die Sirene nicht aktivieren, um so die Batterien zu schonen. Die Telefoneinwahlfunktion funktioniert normal.
- Wenn der Strom ausfällt und auch die Batterien leer sind, bleiben alle Einstellungen bewahrt, da diese in einem nicht flüchtigen Speicher einprogrammiert werden (EEPROM). In dieser Situation müssen Sie die Uhr neu einstellen.
- Bei einer bewussten längeren Stromabschaltung (z.B. während eines Umbaus) müssen Sie die Batterien aus der Zentrale nehmen, um ein unnötiges Leerlaufen der Batterien zu verhindern.
- Wenn die Notstrombatterien leer oder nicht eingelegt sind, leuchtet auf der Zentrale der BATTERY-Indikator auf.
- Wenn Sie beim Auswechseln der Batterien die Klappe Ihrer Zentrale öffnen, erscheint das Wort "TAMPER" im Display. Nachdem Sie die Batterien installiert und die Klappen geschlossen haben geben Sie Ihren PIN-Code ein (Fabrikseinstellung 0000 siehe 8.3), damit das Wort TAMPER verschwindet.

WEITREICHENDE MÖGLICHKEITEN

Schlüsselanhänger-Fernbedienung KR21 - 2 x CR2016 Batterien

- Die KR21 wird mit vollen Batterien geliefert. Leuchtet der Indikator an der KR21 nur noch schwach auf, müssen die Batterien ausgewechselt werden.
- Öffnen Sie dazu mit Ihren Fingernägeln oder einem kleinen Schraubenzieher die Rückseite der Fernbedienung. Verwenden Sie CR2016, 3 V Lithium Batterien (2 x).
- Um den einzigartigen Code der Fernbedienung zu bewahren, müssen die Batterien innerhalb von 30 Sekunden ausgewechselt werden.
- Sollte die Zentrale nach dem Wechseln der Batterien nicht auf Ihre Fernbedienung reagieren, drücken Sie 4 Sekunden lang die ARM-Taste der Fernbedienung, um die Fernbedienung neu zu aktivieren. Lassen Sie die Taste los. Sie müssen die Fernbedienung jetzt neu mit dem unter 3.1.2. beschriebenen Verfahren anmelden.

☺ *Wenn Sie die ARM-Taste drücken, muss die LED-Anzeige einige Male schnell aufblinken. Leuchtet die LED-Anzeige nur AUF, müssen Sie die KR21 erneut aktivieren.*

☺ *Um keinen Speicherplatz zu verlieren, können Sie den alten Code Ihrer Fernbedienung aus dem Speicher löschen (siehe 8.2).*

Komfortfernbedienung SH624 - 4 x AAA Batterien

Leuchtet der Indikator an der SH624 nur noch schwach auf, müssen die Batterien ausgewechselt werden.

- Stellen Sie zuerst den Schalter auf der Vorderseite der Fernbedienung auf den Stand SEC. Öffnen Sie jetzt das Batteriefach auf der Rückseite und wechseln Sie die Batterien innerhalb von 30 Sekunden.
- Sollte die Zentrale nach dem Wechseln der Batterien nicht auf Ihre Fernbedienung reagieren, drücken Sie dann die PANIC-Taste der Fernbedienung. Sie müssen die Fernbedienung jetzt neu mit dem unter 3.1.2. beschriebenen Verfahren anmelden.

☺ *Um keinen Speicherplatz zu verlieren, können Sie den alten Code Ihrer Fernbedienung aus dem Speicher löschen (siehe 8.2).*

Tür-/Fenstersensor DS90 - 2 x AAA Batterien

Der Batteriezustand des DS90 Sensors wird von der Zentrale überwacht. Wenn die Batterien schwach werden, zeigt die Zentrale die Meldung "PROBLEM" an und die betreffende Zonennummer blinkt auf.

Normalerweise bleibt der einzigartige Code des Sensors beim Wechseln der Batterien erhalten (legen Sie dafür die neuen Batterien innerhalb von 30 Sekunden in den Sensor ein). Nach dem Batteriewechsel können Sie kontrollieren, ob der Sensor seinen einzigartigen Code bewahrt hat. Dazu öffnen Sie eine Tür oder ein Fenster. Wenn der Sensor seine Code behalten hat, sehen Sie auf dem Display der Zentrale ZONE x OFFEN (x steht hier für die Nummer der Zone des Sensors). Wenn nichts geschieht, müssen Sie den Tür-/Fenstersensor erneut anmelden (siehe 4.1.3). Löschen Sie Zone, die Sie nicht mehr verwenden (siehe 9.6) oder installieren Sie den Sensor in derselben Zone wie vorher.

Bewegungsmelder MS90 - 2 x AA Batterien

Der Batteriezustand des MS90 Sensors wird von der Zentrale überwacht. Wenn die Batterien schwach werden, zeigt die Zentrale die Meldung "PROBLEM" an und die betreffende Zonennummer blinkt auf.

Normalerweise bleibt der einzigartige Code des Sensors beim Wechseln der Batterien erhalten (legen Sie dafür die neuen Batterien innerhalb von 30 Sekunden in den Sensor ein). Sie können dies kontrollieren, indem Sie Ihr System auf ARMED AWAY einschalten. Wenn der Sensor seinen Code behalten hat, wird der Alarm ausgelöst, wenn Sie durch den Sensorbereich laufen. Passiert nichts, müssen Sie den Bewegungsmelder erneut anmelden (siehe 4.2.3). Löschen Sie dazu die betreffende Zone (siehe 9.7) und melden Sie den Sensor erneut an (siehe 4.2.3).

13. Oft gestellte Fragen

Das Alarmsystem funktioniert nicht.

Kontrollieren Sie, ob Sie auf dem Display der Zentrale einen Text sehen. Falls nicht: Kontrollieren Sie, ob der Stromversorgungs-/Netzadapter angeschlossen ist, das Netzkabel richtig in den Adapter gesteckt wurde und ob der Stecker gut an der Zentrale angeschlossen ist. Kontrollieren Sie, ob Sie das System von der Zentrale aus bedienen können. Wenn ja, testen Sie dann die Fernbedienung, indem Sie kontrollieren, ob der Kontrollindikator an der Fernbedienung aufleuchtet, wenn Sie beispielsweise die ARM-Taste drücken. Tauschen Sie, falls nötig, die Batterien aus und installieren Sie die Fernbedienung erneut.

Wenn ein Zonen-Indikator langsam blinkt

Einer der Sensoren oder Bewegungsmelder hat bereits seit längerem keinen Kontakt mit der Basisstation gehabt. Kontrollieren Sie die Batterien im Sensor oder Bewegungsmelder. Löschen Sie eventuell die Zone und melden Sie den Sensor erneut an. Versetzen Sie den Sensor, sodass das Signal die Zentrale leichter erreichen kann.

Wenn während des Einschaltens des Alarms ein Fehler konstatiert wird, hören Sie ein sich wiederholendes Zweiton-'Fehlernsignal'. Wenn ein Sensor meldet, dass ein Problem festgestellt wurde (z.B. Fenster offen), können Sie sich dafür entscheiden, diesen Sensor nicht zu aktivieren.

Sie müssen dann während der Wiedergabe des sich wiederholenden 'Fehlernsignals' die Taste CLEAR drücken und anschließend den Alarm erneut einschalten. Der Zonen-Indikator des betreffenden Sensors blinkt schnell.

Wenn ein Zonen-Indikator schnell blinkt

Sie haben die CLEAR-Taste gedrückt, um das Alarmsystem zu aktivieren, während ein Sensor oder ein Bewegungsmelder ein Problem angegeben hat. Beseitigen Sie die Ursache des Problems (schließen Sie das Fenster, wechseln Sie die Batterien usw.), um diese Zone zu aktivieren.

Sie hören beim Einschalten des Alarms ein sich wiederholendes Einton-Signal.

Das ist die Normalfunktion des Systems. Beim Einschalten des Alarms haben Sie aufgrund einer Ausgangsverzögerung 1 Minute Zeit, um Ihre Wohnung zu verlassen. Sie können diese Verzögerung nach Wunsch anpassen (siehe 8.1). Nach 1 Minute stoppt der sich wiederholende Ton und das System schaltet sich ein.

Wenn Sie mit den Lights ON oder Lights OFF-Tasten der Fernbedienung das Licht nicht ein- oder ausschalten können.

Stellen Sie sicher, dass der Hauscode der Zentrale auf A steht und der Unitcode auf 1 (siehe 10.6). Stellen Sie die Drehschalter Ihrer Lampen-/Dimmermodule auf Hauscode A und Unitcode 1 ein.

Überzeugen Sie sich, dass die Lampe, die an das Lampen-/Dimmermodule angeschlossen ist, eingeschaltet ist und funktioniert. Verwenden Sie eine andere Steckdose. Kontrollieren Sie, ob der Indikator der Fernbedienung in dem Moment aufleuchtet, in dem Sie auf die Taste drücken. Falls nötig wechseln Sie die Batterie(n).

Bei Verwendung mehrerer Phasen in Ihrer Wohnung kann es erforderlich sein, diese Phasen für die Marmitek X-10 Signale zu koppeln. Schauen Sie für weitere Informationen unter www.marmitek.com/x10signale nach.

Sie können die SH624 Komfortfernbedienung nicht bei der Zentrale anmelden.

Nehmen Sie die Batterien aus der Fernbedienung. Drücken Sie für einige Sekunden auf eine der Tasten. Stellen Sie den Schalter auf den Stand SEC. Legen Sie die Batterien wieder ein. Drücken Sie auf die PANIC-Taste, bis der Indikator aufblinkt. Melden Sie die Fernbedienung nun bei der Zentrale an.

Es kommt zu einem Fehlalarm

Sie sollten Bewegungsmelder nicht dem direkten Sonnenlicht aussetzen. Platzieren Sie die Bewegungsmelder so, dass sie nicht in Richtung einer Heizung oder einer anderen Wärmequelle blicken.

Ist der MS90 haustierfreundlich?

Nein. Der MS90 ist nicht speziell haustierfreundlich. Allerdings gibt es solche Bewegungsmelder (nicht kabellos). Ihre Alarmzentrale ist mit einem externen Eingang für den Anschluss von drahtverbundenen Sensoren (siehe 9.3) versehen. Sie können den Melder auch auf den zusätzlichen Kontakt des DS90 Sensors anschließen.

WEITREICHENDE MÖGLICHKEITEN

TABELL SENSOREN

Sensor Nr.	Standort	Sensor typ
1	_____	_____
2	_____	_____
3	_____	_____
4	_____	_____
5	_____	_____
6	_____	_____
7	_____	_____
8	_____	_____
9	_____	_____
10	_____	_____
11	_____	_____
12	_____	_____
13	_____	_____
14	_____	_____
15	_____	_____
16	_____	_____
17	_____	_____
18	_____	_____
19	_____	_____
20	_____	_____
21	_____	_____
22	_____	_____
23	_____	_____
24	_____	_____
25	_____	_____
26	_____	_____
27	_____	_____
28	_____	_____
29	_____	_____
30	_____	_____
31	_____	Drahtgebundener Eingang 1
32	_____	Drahtgebundener Eingang 2

TABELLE TELEFONNUMMERN

Speicherposition	Telefoonnummer	Name
1	_____	_____
2	_____	_____
3	_____	_____
4	_____	_____
5	_____	_____
6	_____	_____

DECLARATION OF CONFORMITY

Hiermit erklärt Marmitek BV die Übereinstimmung des Gerätes SC9000 den grundlegenden Anforderungen und den anderen relevanten Festlegungen der Richtlinien:

Richtlinie 1999/5/EG des Europäischen Parlaments und des Rates vom 9. März 1999 über Funkanlagen und Telekommunikationsendeinrichtungen und die gegenseitige Anerkennung ihrer Konformität

Richtlinie 89/336/EWG des Rates vom 3. Mai 1989 zur Angleichung der Rechtsvorschriften der Mitgliedstaaten über die elektromagnetische Verträglichkeit

Richtlinie 73/23/EWG des Rates vom 19. Februar 1973 zur Angleichung der Rechtsvorschriften der Mitgliedstaaten betreffend elektrische Betriebsmittel zur Verwendung innerhalb bestimmter Spannungsgrenzen

MARMITEK BV - PO. BOX 4257 - 5604 EG EINDHOVEN - NETHERLANDS

CE 0536
0165



Umweltinformation für Kunden innerhalb der Europäischen Union

Die Europäische Richtlinie 2002/96/EC verlangt, dass technische Ausrüstung, die direkt am Gerät und/oder an der Verpackung mit diesem Symbol versehen ist nicht zusammen mit unsortiertem Gemeindeabfall entsorgt werden darf. Das Symbol weist darauf hin, dass das Produkt von regulärem Haushaltsmüll getrennt entsorgt werden sollte. Es liegt in Ihrer Verantwortung, dieses Gerät und andere elektrische und elektronische Geräte über die dafür zuständigen und von der Regierung oder örtlichen Behörden dazu bestimmten Sammelstellen zu entsorgen. Ordnungsgemäßes Entsorgen und Recyceln trägt dazu bei, potentielle negative Folgen für Umwelt und die menschliche Gesundheit zu vermeiden. Wenn Sie weitere Informationen zur Entsorgung Ihrer Altgeräte benötigen, wenden Sie sich bitte an die örtlichen Behörden oder städtischen Entsorgungsdienste oder an den Händler, bei dem Sie das Produkt erworben haben.

The following copyrights and trademarks are applicable:

Marmitek is a trademark of Marmidenko BV

SafeGuard is a trademark of Marmitek BV

TotalGuard is a trademark of Marmitek BV

All rights reserved.

Copyright and all other proprietary rights in the content (including but not limited to model numbers, software, audio, video, text and photographs) rests with Marmitek B.V. Any use of the Content, including without limitation, distribution, reproduction, modification, display or transmission without the prior written consent of Marmitek is strictly prohibited. All copyright and other proprietary notices shall be retained on all reproductions.



MARMITEK
www.marmitek.com