

SAFEGUARD TOTALGUARD



GEBRUIKSAANWIJZING

INDEX

Inleiding

Veiligheidswaarschuwingen

BASISMOGELIJKHEDEN

1.	Uw Marmitek beveiligingsstelsel	5
1.1	Belangrijke eigenschappen	6
1.2	Bereik van signalen	7
2.	De Centrale	
2.1	Installeren van de centrale	7
2.1.1	Aansluiten van telefoonsnoer	8
2.1.2	Aansluiten van de netadapter	8
2.1.3	Plaatsen van de noodstroombatterijen	9
2.2	De centrale monteren	9
2.3	De menu's	10
2.3.1	Taalkeuze	10
2.3.2	Het Nederlandstalige menu	11
3.	Installeren van afstandsbedieningen	12
3.1	Sleutelhangerafstandsbediening KR21	12
3.1.1	In gebruik nemen van de sleutelhangerafstandsbediening	12
3.1.2	Aanmelden van de sleutelhangerafstandsbediening	13
3.2	Comfortafstandsbediening SH624 (standaard in TotalGuard, optie in SafeGuard)	13
3.2.1	In gebruik nemen van de comfortafstandsbediening	14
3.2.2	Aanmelden van de comfortafstandsbediening	14
4.	Installeren van sensoren	14
4.1	Deur/raamsensor DS90	14
4.1.1	Montage van de Deur/raamsensor DS90	15
4.1.2	In gebruik nemen van de deur/raamsensor	15
4.1.3	Aanmelden van een deur/raamsensor	15
4.2	Bewegingsmelder MS90	16
4.2.1	Montage van de Bewegingsmelder DS90	16
4.2.2	In gebruik nemen van de bewegingsmelder	16
4.2.3	Aanmelden van een bewegingsmelder	17
4.3	Rookmelder SD10 (optioneel)	17
4.3.1	Aanmelden van de SD10 rookmelder	17
5.	Instellen van de centrale (SC9000)	18
5.1	Instellen van de klok	18
5.2	Opslaan van telefoonnummers	18
5.3	Opnemen van uw eigen meldtekst	19
6.	De werking van het systeem	19
6.1	Het alarm inschakelen	19
6.2	Paniekalarm	21
6.3	Wat gebeurt er tijdens een alarm?	21
6.4	Het alarm uitschakelen	22
6.5	Foutmeldingen	22

7.	Preventieve beveiliging & comfort - "Home Automation"	22
7.1	Inleiding	22
7.2	Adressering van uw modules	23
7.3	Installeren van de LM12 Lamp-/dimmermodule	24
7.4	Alarmfuncties van de lamp-/dimmermodules	24
7.5	Comfortfuncties van de KR21 sleutelhangerafstandsbediening	24
7.6	Comfortfuncties van de SH624 comfortafstandsbediening	24
7.7	Comfortfuncties op de centrale	25
7.8	Timerinstellingen maken	25
7.9	Verwijderen van een timer	26
GEAVANCEERDE MOGELIJKHEDEN		
8.	Geavanceerde systeemfuncties	27
8.1	Instellen van de vertragingstijden	27
8.2	Het geheugen van uw centrale leegmaken	27
8.3	Wijzigen van de toegangscode (PIN)	28
9.	Geavanceerde beveiligingsfuncties	28
9.1	Uitschakelen van de sirene voor stil alarm	28
9.2	Inschakelen van de gong	28
9.3	Bedrade ingangen gebruiken	29
9.4	Uitbreiden van de deur/raamsensor DS90 met een draadgebonden sensor	29
9.5	Noodsensoren	30
9.6	Afmelden van een deur/raamsensor	30
9.7	Afmelden van een bewegingsmelder	31
10.	Geavanceerde Home Automation functies	31
10.1	Eenvoudig de status van het systeem kunnen zien	31
10.2	Een extra sirene installeren (Marmitek PH7208)	31
10.3	Een externe universele sirene gebruiken	32
10.4	Transceiverfunctie	32
10.5	Alle Home Automation functies op een rijtje	32
10.6	Basisadres voor Home Automation mogelijkheden	32
11.	Telefoonfuncties	34
11.1	Opbellen naar het systeem	34
11.2	Activeren van de inbelfunctie	34
11.3	Alarmfuncties bedienen via een telefoon op afstand	35
11.4	Verlichting en apparatuur bedienen via een telefoon op afstand	35
12.	Batterijen vervangen	35
13.	Veel gestelde vragen	37

INLEIDING

Inleiding

Hartelijk dank voor de aankoop van dit Marmitek beveiligingssysteem. Marmitek beveiligingsystemen worden met zorg gefabriceerd en zijn van hoge kwaliteit. Lees deze gebruiksaanwijzing aandachtig door en volg de aanwijzingen zorgvuldig op.

In deze gebruiksaanwijzing komt u een aantal tekstblokken tegen welke gemarkeerd zijn met het ☺ teken. De informatie in deze blokken gaat dieper op de functies in en kunt u desgewenst overslaan.

Veiligheidswaarschuwingen

- Om kortsluiting te voorkomen, dient dit product uitsluitend binnenshuis gebruikt te worden, en alleen in droge ruimten. Stel de componenten van uw beveiligingssysteem niet bloot aan regen of vocht. Niet naast of vlakbij een bad, zwembad, etc. gebruiken.
- Sluit de netadapter pas op het lichtnet aan nadat u hebt gecontroleerd of de netspanning overeenkomt met de waarde die op de typeplaatjes is aangegeven. Sluit een netadapter of netsnoer nooit aan wanneer deze beschadigd is. Neem in dat geval contact op met uw leverancier.
- Batterijen: houdt batterijen buiten bereik van kinderen. Lever batterijen in als klein chemisch afval. Gebruik nooit oude en nieuwe batterijen of verschillende typen batterijen door elkaar. Verwijder de batterijen wanneer u het systeem langere tijd niet gebruikt. Let bij het inleggen van de batterijen op de polariteit (+ / -): verkeerd inleggen kan explosiegevaar opleveren.
- Stel de componenten van uw systeem niet bloot aan extreem hoge temperaturen of direct zonlicht.
- Het product nooit openmaken: de apparatuur bevat onderdelen welke levensgevaarlijke spanning staan. Laat reparatie of service alleen over aan deskundig personeel.
- Bij oneigenlijk gebruik, zelf aangebrachte veranderingen of reparaties, komen alle garantiebepalingen te vervallen. Marmitek aanvaardt geen productaansprakelijkheid bij onjuist gebruik van het product of door gebruik anders dan waarvoor het product is bestemd. Marmitek aanvaardt geen aansprakelijkheid voor volgschade anders dan de wettelijke productaansprakelijkheid.

1. Uw Marmitek beveiligingssysteem

De inhoud van uw set:

Het Marmitek SafeGuard-systeem zorgt voor een effectieve beveiliging van uw woning. In uw verpakking treft u de volgende componenten aan:

1. Centrale SC9000
2. Bewegingsmelder MS90
3. Deur/Raamsensor DS90
4. Sleutelhangerafstandsbediening KR21
5. Voedingsadapter
6. Set toebehoren: batterijen, telefoonsnoer, telefoonstekker



Marmitek SafeGuard-systeem

BASISMOGELIJKHEDEN



Marmitek TotalGuard-systeem

Het Marmitek TotalGuard-systeem is identiek aan het SafeGuard-systeem, maar bevat ook nog componenten voor preventieve beveiliging en comfort. In het TotalGuard-systeem treft u als extra de volgende componenten aan:

1. Lamp-/dimmermodule LM12
2. Comfortafstandsbediening SH624
3. Een extra DS90 Deur-/raamsensor

© Alle onderdelen van het TotalGuard systeem zijn los leverbaar en zijn ook compatible met het SafeGuard systeem.

1.1 Belangrijke eigenschappen

- Bij onraad wordt u direct telefonisch gewaarschuwd, waar u ook bent. De ingebouwde telefoonkiezer kan 6 verschillende telefoonnummers bellen.
- Degene die gebeld wordt ontvangt gesproken meldingen via de telefoon voor inbraakalarm en brandalarm .
- Intelligente sensorbewaking: functies en batterijstatus worden in de gaten gehouden door de centrale.
- Menusturing in uw eigen taal maakt installatie en bediening zeer eenvoudig.
- Bij alarm kunt u met uw telefoon luisteren naar wat er zich in uw woning afspeelt.
- U kunt maximaal 30 draadloze sensoren aanmelden bij de centrale.

- U kunt maximaal 16 draadloze afstandsbedieningen gebruiken.
- 2 ingangen voor draadgebonden sensoren.
- Stil alarm mogelijk (geen sirene)
- Door naar het systeem toe te bellen kunt u op afstand uw systeem bedienen en de status opvragen. Bij de TotalGuard kunt u ook verlichting schakelen.
- Preventieve beveiliging: uw verlichting wordt op intelligente wijze geschakeld zodat het altijd lijkt of u thuis bent.

1.2 Bereik van signalen

De sensoren hebben een bereik van 100 meter in open veld. Muren, plafonds en andere grote objecten zullen het bereik beïnvloeden. Het bereik is afhankelijk van uw persoonlijke woonsituatie, maar ligt gemiddeld tussen de 15 en 30 meter.

Een andere factor welke het bereik nadelig kan beïnvloeden is de aanwezigheid van andere hoogfrequente stoorsignalen op dezelfde frequentie (433MHz). RF draadloze hoofdtelefoons en draadloze luidsprekers kunnen het bereik beïnvloeden. Zij kunnen echter geen vals alarm veroorzaken. Draadloze telefoons of draadloze netwerken beïnvloeden het systeem niet.

2. De centrale

- (1) Display.
- (2) ARM HOME toets
Alarmfunctie voor als u thuis bent. Alle deur/raamsensoren worden geactiveerd, terwijl de bewegingsmelders uit blijven.
- (3) ARM AWAY toets
Volledig alarm. Alle sensoren worden geactiveerd.
- (4) ARMED Indicator
Brandt wanneer het alarm is ingeschakeld.
- (5) BATTERY indicator
Brandt wanneer de back-up batterijen leeg zijn of niet zijn geïnstalleerd.
- (6) Aansluitpunt voor telefoonsnoer.
- (7) Aansluiting voor netadapter.
- (8) Bedrade ingangen.
- (9) Sabotagecontact.
- (10) Plaats voor noodstroombatterijen.
- (11) Toetsenbord.
- (12) Menu Start **↑** - Oproepen van het menu of stap omhoog in het menu.
- (13) Menu Start **↓** - Oproepen van het menu of stap omlaag in het menu.
- (14) ON - inschakelen van een Marmitek X-10 Module (zie 7.7).
- (15) OFF - uitschakelen van een Marmitek X-10 Module (zie 7.7) .
- (16) OK - bevestigen van een instelling.
- (17) Clear / bypass - wissen van een instelling, naar een niveau hoger in het menu, bypass functie voor het uitschakelen van een sensor.
- (18) Positie van de ingebouwde microfoon.

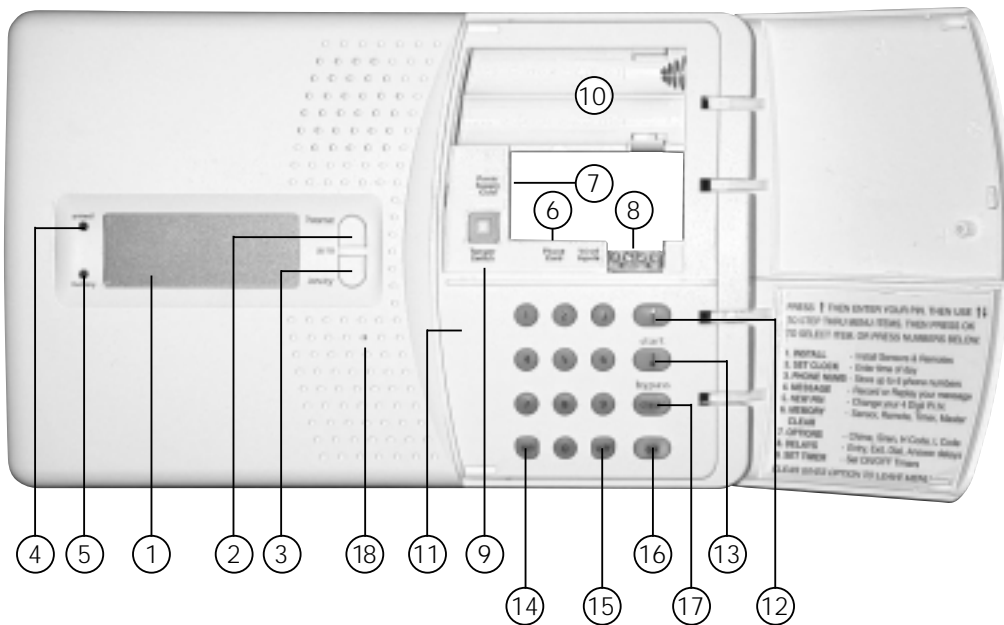

BASISMOGELIJKHEDEN

Display:

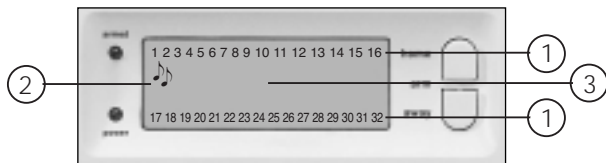

1. Zonenummers

Elke sensor vertegenwoordigt een zgn. zone in het systeem. Er zijn 30 zones voor draadloze sensoren (nummers 1 - 30 in het display) en 2 zones voor draadgebonden sensoren (nummer 31 en 32 in het display).

Zonenummer aan: Deur of raam staat open.

Zonenummer knippert langzaam: Er is een probleem met de sensor (6.5).

Zonenummer knippert snel: Deze sensor is uitgeschakeld door middel van de bypass functie (6.5).

2. Gong

Gong bij uitgeschakeld systeem ingeschakeld. Wanneer deze functie is ingeschakeld hoort u een prettige ding-dong wanneer er iemand binnenkomt (9.2).

3. Ruimte voor menuteksten en klok

2.1 Installeren van de centrale

2.1.1 Aansluiten van telefoonsnoer

Open het bovenste klepje van uw centrale. Sluit het telefoonsnoer aan op de daarvoor bestemde aansluiting (6). Aan de achterzijde van de centrale kunt u het snoertje fixeren door het achter de haakjes door te halen.

In geval van een analoge telefoonaansluiting

Klik het andere einde van het telefoonsnoer in de meegeleverde telefoonstekker en sluit deze aan op uw telefoondoos. U kunt eventueel uw telefoonstekker weer in de achterzijde van de bijgeleverde doorsteekstekker steken.

☺ In geval van een ISDN aansluiting

De centrale kan nooit rechtstreeks op een ISDN-aansluiting worden aangesloten! Wanneer u een ISDN-aansluiting heeft, dient u de alarmcentrale aan te sluiten op een analoge uitgang van uw ISDN-centrale. De meegeleverde telefoonkabel past, zonder de telefoonstekker, direct in de analoge ingang van uw ISDN-centrale. Indien geen analoge ingangen voorhanden zijn, dient u hiervoor een omvormer te gebruiken (vraag uw telecomleverancier). Veelal zal voor het uitkiezen via de centrale een "0" ingetoetst moeten worden voor het verkrijgen van een buitenlijn. Deze "0" dient u mee te programmeren bij de telefoonnummers voor het uitbellen (zie 5.2). Overigens dient u er rekening mee te houden dat bij een ISDN-centrale bij het uitvallen van de netspanning uw alarmcentrale niet meer uit kan bellen. Deze garantie kan alleen met een analoge telefoonlijn worden gegeven.

2.1.2 Aansluiten van de netadapter

Sluit de netadapter aan op de daarvoor bestemde aansluiting (7). Steek de netadapter in een 230V stopcontact. Aan de achterzijde van de centrale kunt u het snoertje fixeren door het achter de haakjes door te halen. Zodra u het netsnoer aansluit en het bovenste klepje van uw centrale is open, verschijnt het woord "TAMPER" in het display. Nadat u het klepje heeft gesloten geeft u uw PINcode in (fabrieksinstelling 0000, zie 8.3) om het woord TAMPER te laten verdwijnen. In het display verschijnt nu de tekst 'Disarmed' en u hoort een dubbele toon ter bevestiging.

☺ Gebruik uitsluitend de meegeleverde netadapter.

2.1.3 Plaatsen van de noodstroombatterijen

Plaats 4 AA-batterijen in de hiervoor bestemde ruimte (10). Let hierbij op de polariteit (+/-).

Gebruik bij voorkeur Alkaline batterijen (geen oplaadbare batterij). Nadat u de batterijen hebt geïnstalleerd en het klepje heeft gesloten geeft u via het toetsenbord uw PINcode in (fabrieksinstelling 0000, zie 8.3) om het woord TAMPER te laten verdwijnen. In het display verschijnt nu de tekst 'Disarmed' en u hoort een dubbele toon ter bevestiging.

2.2 De centrale monteren

Kies een geschikte plaats voor de centrale, rekening houdend met de aanwezigheid van een wandcontactdoos (230V) en een telefoonaansluiting. Voor optimaal bereik is het aan te bevelen de centrale zoveel mogelijk in het midden van het te beveiligen object te plaatsen. Op deze wijze is immers de afstand tussen de centrale en de sensoren zo kort mogelijk en maakt u optimaal gebruik van het bereik.

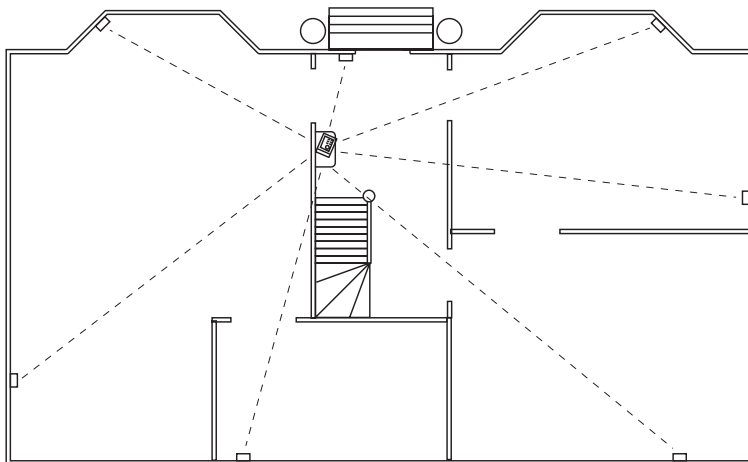

Hierbij dient u ervoor te zorgen dat:

1. de centrale niet te dicht bij grote metalen objecten geplaatst wordt (radiatoren, fornuis, etc).
2. u er gemakkelijk bij kunt.
3. de centrale zich niet te dicht bij andere elektronische apparatuur bevindt, zoals een telefooncentrale, computer of TV.

U kunt de centrale op elke vlakke ondergrond plaatsen (tafel, console, etc) of aan de wand bevestigen.

Wandmontage

De centrale kan door middel van twee schroeven worden opgehangen. Aan de achterzijde van de centrale zijn hiervoor twee slotgaten aanwezig (hart tot hart afstand 96mm). Passende schroeven zijn meegeleverd.

Plaatsing op een vlakke ondergrond

Wanneer u ervoor kiest om de centrale niet op te hangen, kunt u de rubber dopjes (meegeleverd in uw verpakking) aanbrengen op de daarvoor bestemde plaatsen aan de onderzijde van uw centrale. De rubber dopjes zorgen ervoor dat de centrale niet gaat schuiven tijdens het bedienen.

BASISMOGELIJKHEDEN

2.3 De menu's

Nadat u de centrale heeft aangesloten verschijnt de tekst "HOME CONTROL" op het display. Op de onderste regel verschijnt de tijd (voor het instellen van de tijd, zie 5.1).

- ☺ *Wanneer u niet de text HOME CONTROL maar TAMPER ziet staan, dient u het bovenste klepje van uw centrale te sluiten. Nadat u het klepje heeft gesloten geeft u uw PINcode in (fabrieksinstelling 0000, zie 8.3) om het woord TAMPER te laten verdwijnen. In het display verschijnt nu de tekst 'Disarmed' en u hoort een dubbele toon ter bevestiging. Daarna verschijnt de text HOME CONTROL.*

2.3.1 Taalkeuze

Fabrieksmatig worden de menu-items in het engels weergegeven. U kunt dit wijzigen naar Nederlands. Dit gaat als volgt:

Om toegang te krijgen tot het menu drukt u op de menu **↑** of menu **↓** toets. Het display geeft nu "ENTER PIN".



Voer de 4-cijferige PINcode in (fabrieksinstelling 0000. Zie 8.3 voor het wijzigen van de PINcode). Voor elk ingegeven cijfer verschijnt een * in het display. Wanneer de PINcode correct is ingevoerd verschijnt het eerste menu-item (INSTALL) in het display.



Blader met de toetsen menu **↑/↓** naar menu-item 7: Options. Druk op Ok om dit menu-item te selecteren. U kunt ook direct naar dit menu-item gaan door 7 in te geven via het toetsenbord.



Blader met de toetsen menu **↑/↓** naar menu-item Languages. Druk op Ok om dit sub-menu te selecteren.

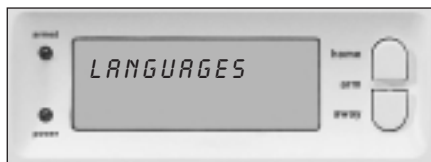

Blader met de toetsen menu **↑/↓** naar de door u gewenste taal. Druk op Ok om de door u gewenste taal te selecteren.



Druk op clear en daarna op 1 (=ja) om het menu te verlaten.

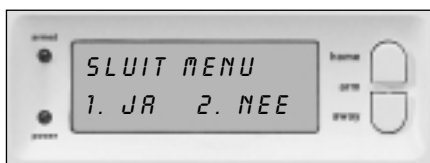

☺ *Let op: in de rest van deze Nederlandstalige gebruiksaanwijzing zal er verwezen worden naar de Nederlandstalige menu-items.*

2.3.2 Het Nederlandstalige menu

De menu-items van het Nederlandstalige menu:

- | | | |
|---------------|--|--|
| 1. INSTALL | Aan- en afmelden van sensoren en afstandsbedieningen. | |
| 2. TIJDINGAVE | Instellen van de klok (5.1). | |
| 3. TEL NUMM. | Instellen van de telefoonnummers (5.2). | |
| | Submenu: | |
| | TEL 1 | |
| | TEL 2 | |
| | TEL 3 | |
| | TEL 4 | |
| | TEL 5 | |
| | TEL 6 | |
| 4. BERICHT | Opnemen en weergeven van uw eigen gesproken boodschap (5.3). | |
| Submenu: | 1. OPNEMEN | Opnemen van uw eigen gesproken bericht |
| | 2. WEERGAVE | Beluisteren van uw eigen gesproken bericht. |
| | 5. NIEUWE PIN | Wijzingen van de PINcode (8.3). |
| | 6. GEHEUGEN OPSCHONEN | Sensoren, afstandsbedieningen, timers of alle instellingen wissen (8.2). |
| Submenu: | SENSOREN VERWIJDEREN | Verwijderen van een aangemelde sensor. |
| | AFSTANDBED. VERWIJDEREN | Verwijderen van een aangemelde afstandbediening. |
| | TIMERS VERWIJDEREN | Verwijderen van alle timerinstellingen in één keer. |
| | ALLES RESETTEN | Het geheugen leegmaken. |
| 7. OPTIES | | |
| Submenu: | GONG | |
| | GONG AAN / GONG UIT | Gong bij uitgeschakeld systeem aan/uit (9.2). |
| | | Als de gong is ingeschakeld, ziet u het symbooltje Ø in het display. |
| | SIRENE | |
| | SIRENE AAN / SIRENE UIT | Sirene uitschakelen voor stil alarm (9.1). |

BASISMOGELIJKHEDEN

	HUISCODE UNITCODE INBEL TYPE SENSOR MODE TAAL	wijzigen van de Huiscode voor Home Automation functies (10.6). wijzigen van de Unitcode voor Home Automation functies (10.6). INBEL AAN / INBEL UIT / VOICE MAIL (11.2). Om sensoren te gebruiken als noodsensor. Zie (9.5). ENGLISH / FRANÇAIS / DEUTSCH / NEDERLANDS / ITALIANO / ESPANOL PORTUGUES / SVENSKA / ROMANA / TÜRKÇE.
8. VERTRAGING Submenu:	AANKOMSTVERT EXIT VERTR. UITBELVERTR. INBELVERTR.	De tijd die u krijgt om het systeem uit te schakelen na het betreden van uw woning (8.1). Vertragingstijd voordat het systeem inschakelt bij het verlaten van uw woning (8.1). Vertragingstijd voordat het systeem uitbelt bij alarm (8.1). Vertragingstijd voordat het systeem de telefoon opneemt bij inbellen (8.1).
9. SET TIMER Submenu:	NIEUWE TIMER	Een nieuwe timerinstelling maken (7.8).

3. Installeren van afstandsbedieningen

3.1 Sleutelhangerafstandsbediening KR21

1. CONTROLE INDICATOR
Brandt wanneer de afstandsbediening bij het indrukken van de toets radiosignalen uitzendt. Wanneer de indicator nog maar zwak brandt, dienen de batterijen vervangen te worden.
2. ARM
Schakelt het alarm aan in de Arm Away functie (alle sensoren zijn actief).
3. DISARM
Schakelt het beveiligingssysteem uit.
4. LIGHTS ON
Schakelt uw verlichtingsmodule aan (7.5).
5. LIGHTS OFF
Schakelt uw verlichtingsmodule UIT (7.5).
- 7+8. PANIC
Wanneer de (rode) toetsen 7 en 8 gelijktijdig worden ingedrukt, wordt direct het paniekalarm geactiveerd (6.2).
9. BATTERIJHOUDER
De batterijhouder bevindt zich binnen in de afstandsbediening.

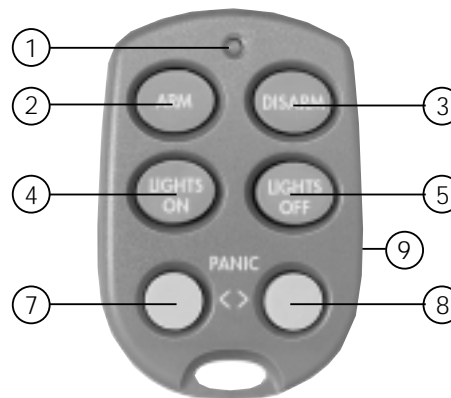

3.1.1 In gebruik nemen van de sleutelhangerafstandsbediening

1. BATTERIJEN
De KR21 wordt standaard geleverd met volle batterijen.
2. ACTIVEREN VAN DE KR21.
Druk gedurende 4 seconden op de ARM toets van de afstandsbediening. Laat de toets los. De afstandbediening heeft nu een eigen unieke code gekozen die aangemeld kan worden bij uw centrale.

☺ Bij het indrukken van de ARM toets dien de LED een aantal malen snel te knipperen. Wanneer de LED alleen AAN gaat, dient u de KR21 opnieuw te activeren

3.1.2 Aanmelden van de sleutelhangerafstandsbediening

1. Om toegang te krijgen tot het menu drukt u op de menu **↑** of menu **↓** toets. Het display geeft nu "PIN INVOEREN".
2. Voer uw 4-cijferige PINcode in (fabrieksinstelling 0000. Zie 8.3 voor het wijzigen van de PINcode). Voor elk ingegeven cijfer verschijnt een * in het display.
3. Wanneer de PINcode correct is ingevoerd verschijnt het woord INSTALL in het display.
4. Druk op OK. Er verschijnt "INSTAL ZONE" in het display.
5. Druk op de toets ARM van uw sleutelhangerafstandsbediening. De centrale geeft een pieptoon ter bevestiging. Op het display verschijnt "AFST 1 OK".

☺ *Wanneer u meer dan 1 afstandsbediening heeft geïnstalleerd verschijnt resp. AFST 2 OK, AFST 3 OK, ... AFST 16 OK. U kunt maximaal 16 afstandsbedieningen aanmelden.*

6. Herhaal stap 5 voor elke afstandsbediening die u wilt aanmelden.
7. Druk op de toets CLEAR om terug te gaan naar het hoofdmenu. Druk nogmaals op clear om het menu te verlaten. Om uw keuze te bevestigen drukt u op 1 voor JA of op 2 voor NEE. Kiest u JA, dan verlaat u het menu. Kiest u NEE, dan gaat u terug naar het hoofdmenu.

☺ *Desgewenst kunt U afstandsbedieningen ook uit het geheugen verwijderen, b.v. wanneer u uw afstandsbediening kwijt bent geraakt. De methode wordt beschreven in 8.2.*

☺ *Voor het vervangen van de batterijen zie hoofdstuk 12.*

3.2 Comfortafstandsbediening SH624 (standaard in TotalGuard, optie in SafeGuard, art. no. 09170)

1. PANIC
Met deze rode toets wordt direct het paniekalarm ingeschakeld.
2. CONTROLE INDICATOR
Brandt wanneer de afstandsbediening bij het indrukken van toetsen radiosignalen uitzendt.
Wanneer de indicator nog maar zwak brandt, dienen de batterijen vervangen te worden.
3. BEDIENINGSTOETSEN
Voor het bedienen van het beveiligingssysteem en voor comfortfuncties (zie 7.6).
4. DIMTOETS (zie 7.6)
5. MODUSSCHAKELAAR
Zet de schakelaar in de stand SEC voor het gebruik van de beveiligingsfuncties.
Voor stand 1 en 2, zie 7.6.
SCHAKELAAR IN STAND SEC:
ARM HOME
Het beveiligingssysteem wordt in de deelalarmstand geschakeld. Hierbij zijn alle deur/raamsensoren geactiveerd en zijn de bewegingsmelders uitgeschakeld.
ARM AWAY
Het beveiligingssysteem wordt volledig ingeschakeld. Alle sensoren worden geactiveerd.
DISARM
Schakelt het beveiligingssysteem uit.
6. HUISCODE SCHAKELAAR
Laat deze schakelaar vooralsnog in de stand A staan (zie 10.6 voor meer informatie).

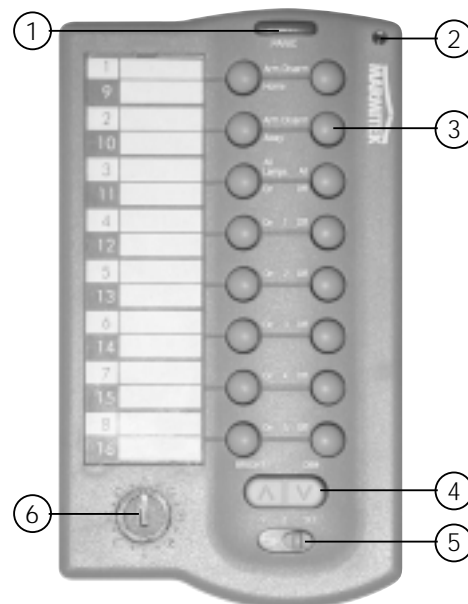

BASISMOGELIJKHEDEN

3.2.1 In gebruik nemen van de comfortafstandsbediening

1. PLAATSEN VAN DE BATTERIJEN

BELANGRIJK: Bij het plaatsen van de batterijen mag de schakelaar niet in stand 2 staan!

Open de batterijhouder aan de achterkant van de afstandsbediening en plaats de batterijen (4x type AAA, Alkaline). Let hierbij op de polariteit (+/-). Sluit het deksel.

2. ACTIVEREN VAN DE SH624

Druk op de toets 'PANIC'.

3.2.2 Aanmelden van de comfortafstandsbediening

- Om toegang te krijgen tot het menu drukt u op de menu **↑** of menu **↓** toets. Het display geeft nu "PIN INVOEREN".
- Voer uw 4-cijferige PINcode in (fabrieksinstelling 0000. Zie 8.3 voor het wijzigen van de PINcode). Voor elk ingegeven cijfer verschijnt een * in het display.
- Wanneer de PINcode correct is ingevoerd verschijnt het woord INSTALL in het display.
- Druk op OK. Er verschijnt "INSTALL ZONE" in het display
- Zet de schakelaar in de stand SEC. Druk op de toets ARM HOME toets van uw comfortafstandsbediening. De centrale geeft een pieptoon ter bevestiging. Op het display verschijnt "AFST 2 OK".
 - Wanneer u meer dan 2 afstandsbedieningen heeft geïnstalleerd verschijnt resp. AFST 3 OK, AFST 4 OK, ... AFST 16 OK. U kunt maximaal 16 afstandsbedieningen aanmelden.
- Herhaal stap 5 voor elke afstandsbediening die u wilt aanmelden.
- Druk op de toets CLEAR om terug te gaan naar het hoofdmenu. Druk nogmaals op CLEAR om het menu te verlaten. Om uw keuze te bevestigen drukt u op 1 voor JA of op 2 voor NEE. Kiest u JA, dan verlaat u het menu. Kiest u NEE, dan gaat u terug naar het hoofdmenu.

☺ Voor het vervangen van de batterijen zie hoofdstuk 12.

4. Installeren van sensoren

4.1 Deur/raamsensor DS90

- Zenderdeel.
- Magneetcontact.
- Controle indicator - Licht op wanneer er een signaal wordt verzonden.
- Schroef voor het openen van de sensor.
- Schakelaar voor aankomstvertraging.
- Aansluiting voor extra draadgebonden contact (9.4).
- Batterijhouder.
- Schroefgatjes voor montage van de sensor.
- Sabotagecontact.

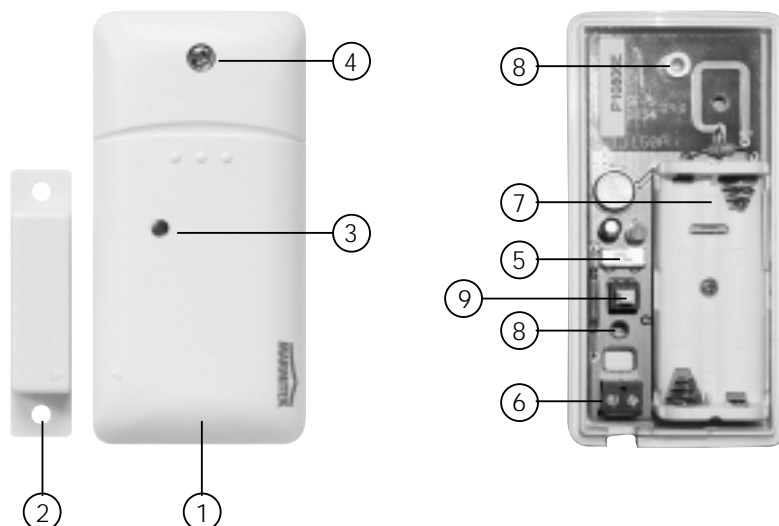

4.1.1 Montage van de Deur/raamsensor DS90

1. Open de behuizing door de schroef (4) los te draaien. Monteer het zenderdeel op het vaste deel (kozijn) van uw deur of raam. Laat de behuizing nog even open.
2. Monteer de magneet op het bewegende deel van uw deur of raam. Zorg ervoor dat bij een gesloten deur of raam de pijtjes op het zenderdeel (staat op het dekseltje!) en het magneetcontact tegenover elkaar liggen. Houdt bij gesloten raam of deur de afstand tussen het zenderdeel en het magneetcontact zo klein mogelijk (max. 4 mm).

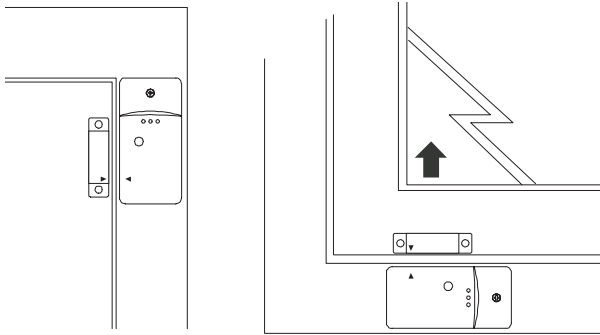

- ☺ *Wanneer u een verzonken kozijn hebt kunt u het zenderdeel en het magneetcontact ook onder een hoek van 90 graden plaatsen.*
- ☺ *Wanneer u de plaats van de sensor definitief heeft bepaald raden wij u aan om ook het magneetcontact met schroeven vast te zetten (meegeleverd).*
- ☺ *Aluminium / kunststof kozijnen
Plaats de sensor bij voorkeur zo hoog mogelijk: dit geeft het beste bereik. Markeer vervolgens de plaats voor de zender en het magneetcontact. Plaats de magneetschakelaar niet direct op een metalen ondergrond. In geval van metalen kozijnen, of bij met*

metaal versterkte kunststof kozijnen, is het verstandig een stukje hout of plastic van minimaal 5mm dikte tussen de magneetschakelaar en het kozijn te plaatsen. Op metalen kozijnen mag de ruimte tussen de sensor en de magneet niet meer dan 3mm bedragen wanneer de deur of het raam gesloten is.

☺ *Schuiframen*

Bij schuiframen mogen de sensor en de magneet NIET horizontaal langs elkaar schuiven, maar moet u de sensor en de magneet zo plaatsen dat, wanneer het raam wordt dichtgeschoven, de magneet en de sensor elkaar verticaal benaderen.

4.1.2 In gebruik nemen van de deur/raamsensor

1. Mocht u de behuizing van de zender nog niet geopend hebben, doe dit dan nu door de schroef (4) los te draaien.
2. Plaats de batterijen (2xAAA, Alkaline) in de batterijhouder. Let hierbij op de polariteit.
3. Zet de schakelaar voor aankomstvertraging (5) in de stand MIN wanneer u de sensor op een raam heeft gemonteerd, en op MAX wanneer u de sensor op een toegangsdeur heeft gemonteerd. Wanneer de schakelaar op MAX staat krijgt u de tijd (standaard instelling 30 seconden. Deze tijd is te wijzigen (zie 8.1) om uw huis binnen te komen en het systeem uit te schakelen zonder dat het alarm afgaat. Wanneer u wilt dat het alarm onmiddellijk reageert (b.v. tuindeur) laat u de schakelaar op MIN staan.
4. Druk gedurende 4 seconden op het sabotagecontact (9) van de zender. Laat de toets los. De deur/raamsensor heeft nu een eigen unieke code gekozen die aangemeld kan worden bij uw centrale.

4.1.3 Aanmelden van een deur/raamsensor

1. Om toegang te krijgen tot het menu drukt u op de menu **↑** of menu **↓** toets. Het display geeft nu "PIN INVOEREN".
2. Voer uw 4-cijferige PINcode in (fabrieksinstelling 0000. Zie 8.3 voor het wijzigen van de PINcode). Voor elk ingegeven cijfer verschijnt een * in het display.
3. Wanneer de PINcode correct is ingevoerd verschijnt het woord INSTALL in het display.
4. Druk op OK.
5. Open uw deur of raam. De centrale geeft een pieptoon ter bevestiging. Op het display verschijnt "ZONE 1 OK".

☺ *Een geheugenplaats voor een sensor heet een zone. Wanneer u meer dan 1 sensor installeert, verschijnt resp. ZONE 2 OK, ZONE 3 OK, ... ZONE 30 OK.*

☺ *U kunt ook direct kiezen in welke zone u de sensor wilt installeren. Wilt u bijvoorbeeld de sensor installeren in zone 3 dan drukt u de 3 in op het toetsenbord voordat u stap 5 uitvoert.*

BASISMOGELIJKHEDEN

☺ *Achterin deze gebruiksaanwijzing treft u een tabel aan waarin u kunt aangeven op welke zone u welke sensor heeft aangemeld. Wij adviseren u dat u hierop noteert welke sensor u op welke zone heeft aangemeld.*

6. Herhaal stap 5 voor elke deur/raamsensor die u wilt aanmelden.
7. Druk op de toets CLEAR om terug te gaan naar het hoofdmenu. Druk nogmaals op CLEAR om het menu te verlaten. Om uw keuze te bevestigen drukt u op 1 voor JA of op 2 voor NEE. Kiest u JA, dan verlaat u het menu. Kiest u NEE, dan gaat u terug naar het hoofdmenu.

☺ *Voor het vervangen van de batterijen zie hoofdstuk 12.*

4.2 Bewegingsmelder MS90

1. Batterijvak.
2. Controle indicator - Licht op wanneer er een signaal wordt verzonden.
3. TEST-toets.
4. Gevoeligheidsschakelaar 1 / 2 - In stand 1 reageert de sensor direct op beweging, in stand 2 is de sensor minder gevoelig en reageert de sensor pas na het zien van twee bewegingen.
5. Sabotagecontact.

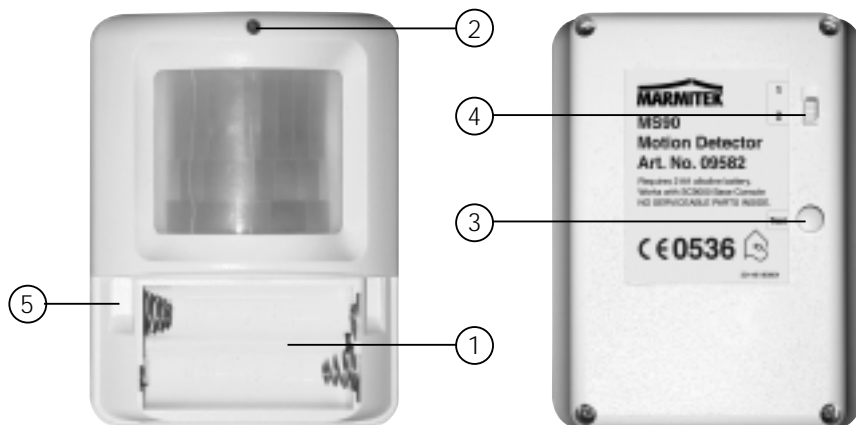

4.2.1 Montage van de Bewegingsmelder MS90

De bewegingsmelder werkt door veranderingen in temperatuur te signaleren. Monteer de melder daarom niet te dicht boven of bij een verwarming of airconditioning. De bewegingsmelder heeft een bereik van 12 meter en een openingshoek van 90°. Door de speciale lens kijkt de sensor hierbij als het ware naar beneden. Plaats de MS90 altijd op een hoogte van plm. 180 cm van de vloer en plaats deze zodanig dat de melder het te bewaken gebied goed bestrijkt. De bijgeleverde bevestigingsbeugel kan zowel in een hoek (90°) of vlak tegen de muur worden geplaatst.

4.2.2 In gebruik nemen van de bewegingsmelder

1. Open het batterijvak en plaats de batterijen (2x AA, alkaline).
2. Druk gedurende 4 seconden op de TEST toets (3). De LED knippert 1x. Laat de toets los. De LED knippert 2x. De bewegingsmelder heeft nu een eigen unieke code gekozen die aangemeld kan worden bij uw centrale.
3. Leg de bewegingsmelder ondersteboven neer zodat hij geen beweging kan detecteren tijdens de aanmeldprocedure.

Testmode: de locatie van uw bewegingsmelder testen

1. Zet de schakelaar in stand 1
2. Druk op de TEST toets (3) totdat de indicator (2) twee maal knippert.
3. Wacht 20 seconden.
4. Loop voor de sensor door. De indicator (2) geeft telkens aan als er een beweging wordt gedetecteerd. Op deze wijze kunt u controleren of de sensor op de juiste plaats is gemonteerd.
5. Druk nogmaals op de TEST toets om terug te keren naar normaal bedrijf.

☺ *De bewegingsmelder keert na 2 minuten automatisch terug naar normaal bedrijf.*

4.2.3 Aanmelden van een bewegingsmelder

1. Om toegang te krijgen tot het menu drukt u op de menu **↑** of menu **↓** toets. Het display geeft nu "PIN INVOEREN"
2. Voer uw 4-cijferige PINcode in (fabrieksinstelling 0000. Zie 8.3 voor het wijzigen van de PINcode). Voor elk ingegeven cijfer verschijnt een * in het display.
3. Wanneer de PINcode correct is ingevoerd verschijnt het woord INSTALL in het display.
4. Druk op OK. Op het display verschijnt "INSTALL ZONE"
5. Druk op de TEST toets van de bewegingsmelder, of draai hem om zodat de melder beweging detecteert. De centrale geeft een pieptoon ter bevestiging. Op het display verschijnt "ZONE .. OK".

☺ *Een geheugenplaats voor een sensor heet een zone. Wanneer u meer dan 1 sensor installeert verschijnt resp. ZONE 2 OK, ZONE 3 OK, ... ZONE 30 OK.*

☺ *U kunt ook direct kiezen in welke zone u de sensor wilt installeren. Wilt u bijvoorbeeld de sensor installeren in zone 3, dan drukt u de 3 in op het toetsenbord voordat u stap 5 uitvoert.*

☺ *Achterin deze gebruiksaanwijzing treft u een tabel aan waarin u kunt aangeven op welke zone u welke sensor heeft aangemeld. Wij adviseren u om hierop te noteren welke sensor u op welke zone heeft aangemeld.*

6. Herhaal stap 5 voor elke bewegingsmelder die u wilt aanmelden.

7. Druk op de toets CLEAR om het menu te verlaten. Om uw keuze te bevestigen drukt u op 1 voor JA of op 2 voor NEE. Kiest u JA, dan verlaat u het menu. Kiest u NEE, dan gaat u terug naar het hoofdmenu.

☺ *Voor het vervangen van de batterijen, zie hoofdstuk 12*

4.3 Rookmelder SD10 (optioneel, art. no. 09566)

De Marmitek SD10 rookmelder zorgt ervoor dat u op tijd gewaarschuwd wordt bij brand. Wanneer u thuis bent zorgt de ingebouwde sirene ervoor dat u gealarmeerd wordt. In combinatie met uw beveiligingssysteem wordt ook de interne sirene, de telefoonkiezer en de verlichtingssturing geactiveerd. Op deze wijze wordt u optimaal gewaarschuwd en is uw vluchtweg verlicht. Wanneer u van huis bent wordt u tijdig gewaarschuwd via uw GSM.

☺ *De gesproken telefonische boodschap geeft aan dat het om een noodsensor en niet om een inbraakmelding gaat. Dit wordt gedaan door een extra gesproken melding aan uw eigen gesproken boodschap toe te voegen. Deze vaste boodschap (4-talig: Engels, Duits, Frans Nederlands) is geprogrammeerd in uw systeem.*



4.3.1 Aanmelden van de SD10 rookmelder

1. Om toegang te krijgen tot het menu drukt u op de menu **È** of menu **Í** toets. Het display geeft nu "PIN INVOEREN"
2. Voer uw 4-cijferige PINcode in (fabrieksinstelling 0000. Zie 8.3 voor het wijzigen van de PINcode). Voor elk ingegeven cijfer verschijnt een * in het display.
3. Wanneer de PINcode correct is ingevoerd verschijnt het woord INSTALL in het display.
4. Druk op OK.
5. Plaats de batterij in de rookmelder (zie voor meer informatie de gebruiksaanwijzing van de rookmelder). De centrale geeft een pieptoon ter bevestiging. Op het display verschijnt "AFST 3 OK".

BASISMOGELIJKHEDEN

☺ *De SD10 rookmelder gedraagt zich als een afstandsbediening (paniekfunctie). Hierdoor zal het systeem bij brand ook gaan bellen wanneer u het systeem niet geactiveerd heeft. Wanneer u reeds 1 of meer afstandsbedieningen of rookmelders heeft geïnstalleerd verschijnt resp. AFST 4 OK, AFST 5 OK, ... AFST 16 OK. U kunt maximaal een combinatie van 16 afstandbedieningen en rookmelders aanmelden.*

6. Herhaal stap 5 voor elke rookmelder die u wilt aanmelden.

7. Druk op de toets CLEAR terug te gaan naar het hoofdmenu. Druk nogmaals op CLEAR om het menu te verlaten.

☺ *Desgewenst kunt u rookmelders ook uit het geheugen verwijderen. De methode wordt beschreven in 8.2.*

☺ *Alle informatie over de montage van de rookmelder treft u aan in de gebruiksaanwijzing van uw rookmelder.*

5. Instellen van de centrale (SC9000)

5.1 Instellen van de klok

1. Om toegang te krijgen tot het menu drukt u op de menu **↑** of menu **↓** toets. Het display geeft nu "PIN INVOEREN".
2. Voer uw 4-cijferige PINcode in (fabrieksinstelling 0000. Zie 8.3 voor het wijzigen van de PINcode). Voor elk ingegeven cijfer verschijnt een * in het display.
3. Wanneer de PINcode correct is ingevoerd verschijnt het woord INSTALL in het display.
4. Blader met de toetsen menu **↑/↓** naar menu-item 2: TIJDINGAVE. Druk op Ok om dit menu-item te selecteren. U kunt ook direct naar dit menu-item gaan door 2 in te geven via het toetsenbord.
5. Geef via het toetsenbord van de centrale de nieuwe tijd in (24 uren notatie) gevolgd door Ok. Er verschijnt "INSTALL" in het display.
6. Druk op de toets CLEAR om het menu te verlaten. Om uw keuze te bevestigen drukt u op 1 voor JA of op 2 voor NEE. Kiest u JA, dan verlaat u het menu. Kiest u NEE, dan gaat u terug naar het hoofdmenu.

☺ *Wanneer u tijdens het ingeven van de tijd op CLEAR drukt, wordt de ingegeven tijd gewist.*

5.2 Opslaan van telefoonnummers

In de Marmitek SC9000 centrale is een telefoonkiezer aanwezig. In geval van alarm kunnen er 6 telefoonnummers worden gebeld. De nummers die gebeld worden krijgen de door uzelf ingesproken meldtekst te horen (5.3). De oproep dient door degene die opneemt, bevestigd te worden door op de 0 toets van het telefoontoestel te drukken. De telefoonkiezer weet dan dat hij niet meer naar het volgende nummer hoeft te bellen.

U mag geen gebruik maken van alarmnummers van b.v. politie, tenzij u hiervoor toestemming heeft gekregen.

Maak eerst een lijstje met de gewenste telefoonnummers in de gewenste volgorde. In geval dat u de centrale via een (ISDN) centrale heeft aangesloten kan het zijn dat u een 0 voor het telefoonnummer moet plaatsen om een buitenlijn te kiezen.

1. Om toegang te krijgen tot het menu drukt u op de menu **↑** of menu **↓** toets. Het display geeft nu "PIN INVOEREN".
2. Voer uw 4-cijferige PINcode in (fabrieksinstelling 0000. Zie 8.3 voor het wijzigen van de PINcode). Voor elk ingegeven cijfer verschijnt een * in het display.
3. Wanneer de PINcode correct is ingevoerd verschijnt het woord INSTALL in het display.
4. Blader met de toetsen menu **↑/↓** naar menu-item 3: TEL NUMM. Druk op Ok om dit menu-item te selecteren. U kunt ook direct naar dit menu-item gaan door 3 in te geven via het toetsenbord.
5. Blader met de toetsen menu **↑/↓** naar de geheugenplaats waarvan u het telefoonnummer wilt ingeven (TEL 1, TEL 2, ..., TEL 6).
6. Druk op Ok wanneer u bij de gewenste geheugenplaats bent aangekomen. Wanneer u bij TEL 1 Ok heeft gekozen verschijnt TELNR 1 in het display.

7. Geef nu het telefoonnummer in. Druk voor een kiespauze op de toets OFF (gebruik een kiespauze tussen de extra 0 en het telefoonnummer wanneer u de centrale heeft aangesloten op een (ISDN) huiscentrale. Er verschijnt een kleine letter "P" in het display).
8. Druk op Ok. U gaat nu automatisch naar de volgende geheugenplaats.
9. Druk op de toets CLEAR om het menu te verlaten. Om uw keuze te bevestigen drukt u op 1 voor JA of op 2 voor NEE. Kiest u JA, dan verlaat u het menu. Kiest u NEE, dan gaat u terug naar het hoofdmenu.

☺ *Wanneer u tijdens het ingeven van een telefoonnummer op CLEAR drukt, wordt het ingegeven nummer gewist.*

☺ *Wanneer u minder dan 6 nummers programmeert, zal de centrale u bij een alarm meerdere malen achtereenvolgens op deze nummers proberen te bereiken. Wanneer u de oproep beantwoordt, stopt de centrale met bellen.*

5.3 Opnemen van uw eigen meldtekst

De meldtekst welke gebruikt wordt door de telefoonkiezer kan door uzelf worden ingesproken. De lengte van de boodschap mag ongeveer 12 seconden bedragen. Het is te adviseren om de meldtekst niet te kort te maken omdat er anders lange stiltes optreden bij de weergave ervan.

☺ *Voorbeeld van een meldtekst: Dit is het beveiligingssysteem van [.....]. Druk op de nul-toets als dit bericht ten einde is, zodat u kunt luisteren naar de geluiden in mijn huis. Onderneem dan a.u.b. de stappen die we hebben afgesproken.*

1. Om toegang te krijgen tot het menu drukt u op de menu **↑** of menu **↓** toets. Het display geeft nu "PIN INVOEREN".
2. Voer uw 4-cijferige PINcode in (fabrieksinstelling 0000. Zie 8.3 voor het wijzigen van de PINcode). Voor elk ingegeven cijfer verschijnt een * in het display.
3. Wanneer de PINcode correct is ingevoerd verschijnt het woord INSTALL in het display.
4. Blader met de toetsen menu **↑/↓** naar menu-item 4: BERICHT. Druk op Ok om dit menu-item te selecteren. U kunt ook direct naar dit menu-item gaan door 4 in te geven via het toetsenbord.
5. Druk op de toets 1 om te kiezen voor OPNEMEN
6. Het display geeft nu WACHTEN AUB aan.
7. Op het moment dat het display NU SPREKEN aangeeft, spreekt u uw boodschap in (maximaal 12 seconden). De afstand tot de microfoon mag tijdens inspreken niet meer dan 30 cm bedragen.
8. Wacht na het inspreken totdat het OPNEMEN / WEERGAVE menu weer verschijnt.
9. Druk op 2 (WEERGAVE) om de door u opgenomen boodschap te beluisteren.
10. Druk op de toets CLEAR om het menu te verlaten. Om uw keuze te bevestigen drukt u op 1 voor JA of op 2 voor NEE. Kiest u JA, dan verlaat u het menu. Kiest u NEE, dan gaat u terug naar het hoofdmenu.

6. De werking van het systeem

6.1 Het alarm inschakelen

Het systeem kent twee verschillende alarmfuncties:

ARM AWAY: Volledig alarm. Bij deze functie zijn alle sensoren geactiveerd.

ARM HOME: Deelalarm. Bij deze functie zijn alle deur/raamsensoren geactiveerd, maar de bewegingsmelders zijn niet geactiveerd. Zo kunt u vrij in uw woning rondlopen, terwijl de 'schil' van de woning toch beveiligd is.

BASISMOGELIJKHEDEN

Inschakelen van de ARM AWAY-functie

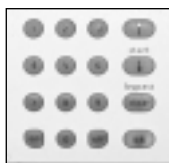
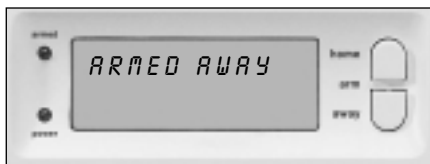

Via de centrale

druk op de ARM AWAY toets van de centrale. Het systeem schakelt vertraagd in (vertragingstijd instelbaar, zie uitloopvertraging 8.1). Tijdens de vertragingstijd hoort u een reeks tonen op één toonhoogte.

☺ Wanneer u het systeem in ARMED AWAY inschakelt, zal voor DS90 deur/raamsensoren (schakelaar in de DS90 op stand MAX), de aankomstvertraging gebruikt worden wanneer u thuis komt. Zo krijgt u de mogelijkheid om het systeem via het toetsenbord van de centrale uit te schakelen zonder dat u een alarm veroorzaakt. De vertragingstijden zijn instelbaar, zie 8.1.



Via de sleutelhangerafstandsbediening KR21

Druk op de ARM toets. Het alarm schakelt direct in.



Via de comfortafstandsbediening SH624

Zet de schakelaar in de stand SEC. Druk op de ARM AWAY toets. Het alarm schakelt direct in.

Inschakelen van de ARM HOME-functie

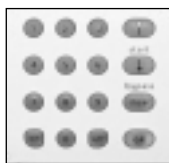

Via de centrale

druk op de ARM HOME toets van de centrale. Het alarm schakelt direct in.



Via de sleutelhangerafstandsbediening KR21

Via deze afstandsbediening kunt u de ARM HOME modus niet inschakelen



Via de comfortafstandsbediening SH624

Zet de schakelaar in de stand SEC. Druk op de ARM HOME toets. Het alarm schakelt direct in.

6.2 Paniekalarm

Het paniekalarm kan in geval van nood direct worden ingeschakeld, onafhankelijk of het beveiligingssysteem in- of uitgeschakeld staat.

☺ *De gesproken telefonische boodschap geeft aan dat het om een noodsensor en niet om een inbraakmelding gaat. Dit wordt gedaan door vooraf aan uw eigen gesproken boodschap een extra gesproken melding weer te geven.. Deze vaste boodschap (4 talig: Engels, Duits, Frans Nederlands) is geprogrammeerd in uw systeem.*

U kunt het paniekalarm op twee manieren activeren:



1. Inschakelen met de KR21 sleutelhangerafstandsbediening
Druk gelijktijdig op de onderste twee toetsen van de afstandsbediening. Het Paniekalarm wordt direct ingeschakeld. Afhankelijk van de instellingen in de centrale wordt hierbij de sirene wel of niet ingeschakeld (zie 9.1)



2. Inschakelen met de SH624 comfortafstandsbediening
Druk op de rode PANIC toets. Het Paniekalarm wordt direct ingeschakeld. Afhankelijk van de instellingen in de centrale wordt hierbij de sirene wel of niet ingeschakeld (zie 9.1)

6.3 Wat gebeurt er tijdens een alarm?

1. Sirene

De ingebouwde sirene gaat af. U kunt ervoor kiezen om de sirene uit te schakelen (stil alarm, zie 9.1). Wanneer de centrale werkt op de noodstroombatterijen zal de sirene niet worden gebruikt, om batterijen te sparen.

2. De telefoonkiezer

Als het laatste cijfer van het eerste telefoonnummer is gekozen, begint uw gesproken boodschap af te spelen en wordt enkele malen herhaald. Wanneer de oproep beantwoord wordt door de 0 toets van de telefoon in te drukken, dan stopt de centrale met bellen. Indien er geen bevestiging wordt gegeven, wordt het tweede tot en met het zesde nummer gekozen, totdat iemand de oproep bevestigt met een druk op de 0 toets van de telefoon. Er kan dan gedurende 1 minuut in het beveiligde pand worden ingeluisterd. Tijdens het inluisteren wordt de sirene uitgeschakeld. De centrale blijft in de waakstand staan. Mocht er op een later tijdstip weer een alarm plaatsvinden, dan start de melding opnieuw.

BASISMOGELIJKHEDEN

6.4 Het alarm uitschakelen

Druk op DISARM op uw afstandsbediening. In het scherm ziet u eventueel de zone waardoor een alarm is veroorzaakt. Om deze melding te verwijderen drukt u op ARM en daarna op DISARM.

U kunt het systeem ook uitschakelen door uw PINcode in te geven op het toetsenbord van de centrale. Na het ingeven van uw PINcode verschijnt de melding DISARMED op het scherm.

6.5 Foutmeldingen

Wanneer een zonenummer in het display langzaam knippert, dan betekent dit dat er een probleem is geconstateerd met deze sensor. Het probleem kan wijzen op lege batterijen (zie hoofdstuk 12), bereikproblemen (1.2) of een sabotagemelding (sensor is opengemaakt).

Bij het inschakelen van het beveiligingssysteem worden alle sensoren op hun conditie gecontroleerd. Wanneer er een fout wordt geconstateerd hoort u een repeterend tweetonig 'foutsignaal'. Wanneer een sensor (b.v. zone 9) meldt dat er een probleem is geconstateerd dan ziet u dit op het display:

Bij een raam of deur welke open staat: OPEN ZONE 9
Bij een sabotagemelding: TAMPER ZONE 9
Bij lege batterijen of een bereikprobleem: PROBLEEM ZONE 9

Een sabotagemelding dient u op te lossen voordat u het systeem kunt inschakelen (b.v. het bovenste klepje van de centrale sluiten).

☺ *Zowel de centrale als de DS90 en de MS90 zijn voorzien van een sabotagecontact. Als iemand de centrale of een sensor opent, en het alarm is ingeschakeld, volgt een alarmmelding. Wanneer het alarm NIET is ingeschakeld, krijgt u een foutmelding op het display van de centrale*

Bij de andere foutmeldingen kunt u ervoor kiezen om de betreffende sensor niet te activeren (bypass). U dient dan tijdens de weergave van het repeterende 'foutsignaal' de toets CLEAR in te drukken en daarna het alarm opnieuw in te schakelen. De zone-indicator van de betreffende sensor gaat nu snel knipperen.

Mochten er meer sensoren met problemen zijn, dan verschijnt informatie over de volgende sensor in het display.

De bypass blijft gelden totdat u het alarm uitschakelt (Disarm).

7. Preventieve beveiliging & comfort - "Home Automation"

7.1 Inleiding

Marmitek Home Automation maakt wonen aangenamer, comfortabeler, bespaart energie en zorgt voor extra veiligheid bij zowel aan- als afwezigheid. Voor de één is Home Automation het regelen van de verlichting met dezelfde afstandsbediening waarmee de TV wordt bediend, voor de ander is het een volledig door de computer bestuurd systeem wat zich aanpast aan het eigen leefritme. Bij Marmitek heeft u de keuze.

Uw Marmitek systeem is uitgerust met een aantal functies om uw woning preventief te beveiligen. Het systeem bestuurt hiervoor op intelligente wijze de verlichting in uw woning, waardoor het lijkt of u aanwezig bent.

De gebruikte Marmitek X-10 technologie biedt u tegelijkertijd een aantal handige comfortfuncties. Zo kunt u lampen die aangesloten zijn op Marmitek Lamp/-dimmermodules draadloos bedienen met uw afstandsbediening of via het toetsenbord van de centrale.

Elke lamp die door het systeem bestuurd wordt dient voorzien te worden van een Marmitek X-10 module. De LM12 Lamp-/dimmermodule uit de TotalGuard set is zo'n module (optioneel voor de SafeGuard. Art. no. is landafhankelijk, zie www.marmitek.com/opbouw). Deze modules zijn eenvoudig te installeren (plug&play) en zijn ook los verkrijgbaar, zodat u uw systeem naar wens kunt uitbreiden.

Een greep uit het Marmitek assortiment plug&play modules:



LM12



AM12



LM15

LM12 lamp-/dimmermodule. Plug-in module voor schakelen en dimmen van verlichting.

AM12 apparaat-/schakelmodule. Plug-in module voor het schakelen van verlichting en elektrische apparaten.

LM15 fittingschakekaar. Fittingmodule voor het schakelen van verlichting.

Meer informatie over deze modules treft u aan op www.marmitek.com/opbouw of vraag uw dealer.

7.2 Adressering van uw modules

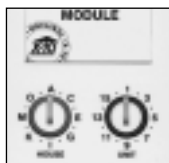

Op iedere Marmitek X-10 module is een adres instelbaar. Dit adres bestaat uit een HUISCODE (A t/m P) en een UNITCODE (1 t/m 16). De HUISCODE van al uw componenten moet ingesteld zijn op dezelfde lettercode (laat vooralsnog alle HUISCODES op A staan. Zie 10.6 voor meer informatie). Via de UNITCODE kunt u iedere module een eigen nummer toekennen zodat u ze onafhankelijk van elkaar kunt bedienen (via het toetsenbord van uw centrale of de SH624 comfortafstandsbediening).

BASISMOGELIJKHEDEN

7.3 Installeren van de LM12 Lamp-/dimmermodule (standaard voor TotalGuard, optioneel voor SafeGuard)

1. HUISCODE SCHAKELAAR
Voor het instellen van het systeemadres. Laat deze schakelaar vooralsnog in de stand A staan.
2. UNITCODE SCHAKELAAR
Voor het instellen van het modulenummer. Laat deze schakelaar vooralsnog in de stand 1 staan.
3. CONTACTDOOS
Voor het aansluiten van de lampen welke u met de module wilt gaan schakelen.
4. ZEKERING
De zekering beschermt de lamp-/dimmermodule tegen overbelasting. Mocht de zekering defect raken, dan mag deze alleen vervangen worden door een exemplaar met dezelfde elektrische eigenschappen.

INSTALLATIE LM12:

Plug de lamp-/dimmermodule in een vrije wandcontactdoos en sluit de stekker van uw gloeilampen (40 - 300 W) op de module aan. Sluit geen andere belastingen - zoals huishoudelijke apparatuur of TL/PL verlichting - op de module aan om schade aan uw apparatuur te voorkomen. Voor dit soort belastingen gebruikt u een AM12 apparaat-/schakelmodule of LM15 fittingmodule.

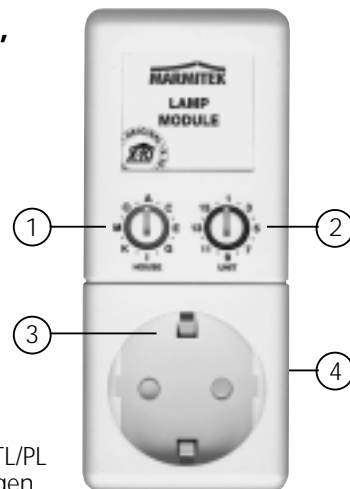

7.4 Alarmfuncties van de lamp-/dimmermodules

Bij inschakelen van het systeem via de centrale, zullen tijdens de uitloopvertraging de lampen op de adressen A1 en A2 worden ingeschakeld. Wanneer het systeem inschakelt gaat de lamp uit.

Bij inschakelen van het alarm via de afstandsbediening gaan deze lampen kort aan en uit om aan te geven dat het systeem is ingeschakeld (vergelijkbaar met het alarmsysteem van een auto).

Bij een alarm zal de verlichting welke aangesloten is op lamp-/dimmermodules met adres A1 en A2 gaan knipperen. Na 4 minuten zal de verlichting continu blijven branden.

7.5 Comfortfuncties van de KR21 sleutelhangerafstandsbediening

☺ Vanaf nu hoeft u nooit meer in het donker thuis te komen. Schakel uw verlichting aan voordat u uw woning betreedt.



Druk op de toets LIGHTS ON. Lampen op adres A1 en A2 gaan aan.
Druk op de toets LIGHTS OFF. Lampen op adres A1 en A2 gaan uit.

7.6 Comfortfuncties van de SH624 comfortafstandsbediening

☺ Schakel en dim verlichting op afstand. Schakel bij verdachte geluiden vanuit uw slaapkamer de tuinverlichting in.

SCHAKELAAR (4) DE STAND SEC:

De onderste 5 toetsen (1) worden gebruikt voor het schakelen van Marmitek X-10 modules met overeenkomstig adres (unitcode 1 t/m 5).

Met de groene toets (3) kunt u lampen aangesloten op een lamp-/dimmermodule dimmen.

ALL LIGHTS ON (2):

voor het inschakelen van alle lamp-/dimmermodules met een druk op de knop.

ALL LIGHTS OFF (2):

voor het uitschakelen van alle modules (zowel lamp- als apparaatmodules) met een druk op de knop.

SCHAKELAAR (4) IN STAND 1:

1 8: Voor het schakelen van Marmitek X-10 Home Automation modules met overeenkomstig adres (unitcode 1 t/m 8).

SCHAKELAAR (4) IN STAND 2:

916: Voor het uitschakelen van Marmitek X-10 Home Automation modules met overeenkomstig adres (unitcode 9 t/m 16).

De huiscode schakelaar (5) laat u vooralsnog in stand A staan (zie 10.6 voor meer informatie).

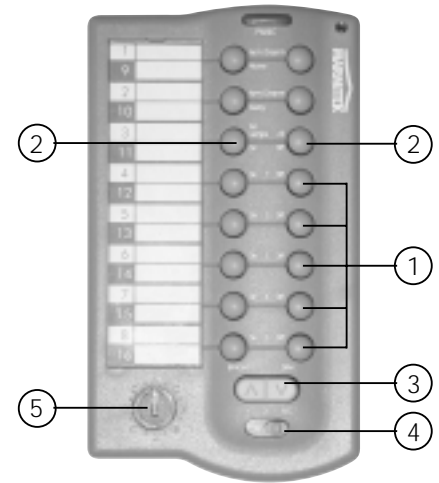

7.7 Comfortfuncties op de centrale

U kunt de modules ook vanaf de centrale bedienen. Wanneer u niet in een menu zit, staat de centrale in de HOME CONTROL modus. Op het scherm ziet u de tekst HOME CONTROL. Om een module met UnitCode 1 te bedienen drukt u op 1 gevolgd door ON (aan) of OFF (uit).

Wanneer u module 12 wilt bedienen drukt u op 1, dan op 2, gevolgd door ON of OFF.

7.8 Timerinstellingen maken

U kunt uw verlichting op de door u gewenste tijden laten inschakelen zodat het altijd lijkt alsof u thuis bent.

1. Om toegang te krijgen tot het menu drukt u op de menu **↑** of menu **↓** toets. Het display geeft nu "PIN INVOEREN".
2. Voer uw 4-cijferige PINcode in (fabrieksinstelling 0000. Zie 8.3 voor het wijzigen van de PINcode). Voor elk ingegeven cijfer verschijnt een * in het display.
3. Wanneer de PINcode correct is ingevoerd verschijnt het woord INSTALL in het display.
4. Blader met de toetsen menu **↑/↓** naar menu-item 9: SET TIMER. Druk op Ok om dit menu-item te selecteren. U kunt ook direct naar dit menu-item gaan door 9 in te geven via het toetsenbord.
5. Op het display verschijnt nu NIEUWE TIMER. Druk op Ok.

☺ *Met de toetsen menu **↑/↓** kunt u door de eventueel eerder gemaakte timers heen bladeren. Het bovenste menu-item is altijd NIEUWE TIMER, tenzij alle 12 timers bezet zijn.*

6. Het scherm geeft UNITCODE weer. Geef via het toetsenbord de UNITCODE van de module die u wilt (1 - 16). Voorbeeld: wanneer u 12 ingeeft, zal op het display TIMER 12 AAN verschijnen. Op de onderste regel verschijnt een " : ".
7. Geef de gewenste inschakeltijd in (24 uurs notatie). Wanneer u een vergissing maakt drukt u op CLEAR. Druk op ON wanneer u alleen een uitschakeltijd wilt ingeven.
8. Druk op OK. Op het display verschijnt nu de tekst TIMER 12 UIT. Op de onderste regel verschijnt een " : ".
9. Geef de gewenste uitschakeltijd in (24 uurs notatie) en druk op Ok. Wanneer u een vergissing maakt drukt u op CLEAR. Druk direct op Ok wanneer u geen uitschakeltijd wilt ingeven.
10. Op de onderste regel van het display verschijnt de tekst 1. DAGELIJKS

BASISMOGELIJKHEDEN

11. Met de toetsen menu **↑/↓** kunt u nu kiezen tussen:
 1. DAGELIJKS: De timerinstelling wordt elke dag uitgevoerd.
 2. EENMALIG: De timerinstelling vindt alleen vandaag plaats.
 3. RANDOM: functie NIET beschikbaar
 4. ALARM AAN: De timerinstelling wordt alleen uitgevoerd wanneer het systeem in de ARMED AWAY mode is ingeschakeld.
12. Maak uw keuze en druk op Ok. Er verschijnt opnieuw NIEUWE TIMER in het display.
13. Druk op de toets CLEAR om het menu te verlaten. Om uw keuze te bevestigen drukt u op 1 voor JA of op 2 voor NEE. Kiest u JA, dan verlaat u het menu. Kiest u NEE, dan gaat u terug naar het hoofdmenu.

7.9 Verwijderen van een timer

1. Om toegang te krijgen tot het menu drukt u op de menu **↑** of menu **↓** toets. Het display geeft nu "PIN INVOEREN".
2. Voer uw 4-cijferige PINcode in (fabrieksinstelling 0000. Zie 8.3 voor het wijzigen van de PINcode). Voor elk ingegeven cijfer verschijnt een * in het display.
3. Wanneer de PINcode correct is ingevoerd verschijnt het woord INSTALL in het display.
4. Blader met de toetsen menu **↑/↓** naar menu-item 9: SET TIMER. Druk op Ok om dit menu-item te selecteren. U kunt ook direct dit menu openen door 9 in te geven via het toetsenbord.
5. Op het display verschijnt nu NIEUWE TIMER.
6. Met de toetsen menu **↑/↓** kunt u door de opgeslagen timers bladeren. De timers verschijnen in het formaat:

12 AAN 12:40
UIT 18:30
7. Wanneer de timer wordt getoond drukt u op CLEAR om de timer te verwijderen.
8. U wordt om een bevestiging gevraagd (TIMER WISSEN). Kies 1 voor Ja en 2 voor Nee.
9. Druk op de toets CLEAR om het menu te verlaten.

UITGEBREIDE MOGELIJKHEDEN

8. Geavanceerde systeemfuncties

8.1 Instellen van de vertragingstijden

U kunt via het menu VERTRAGING een aantal vertragingstijden instellen:

AANKOMSTVERT	De tijd die u krijgt om het systeem uit te schakelen na het betreden van uw woning (fabrieksinstelling 30 seconden).
EXIT VERTR.	Vertragingstijd voordat het systeem inschakelt bij het verlaten van uw woning (fabrieksinstelling 60 seconden).
INBELVERTR.	Vertragingstijd voordat het systeem de telefoon opneemt bij inbellen 11.2 (fabrieksinstelling 5 seconden).
UITBELVERTR.	Vertragingstijd voordat het systeem gaat uitbellen bij alarm (fabrieksinstelling 30 seconden).

Het instellen gaat als volgt:

1. Om toegang te krijgen tot het menu drukt u op de menu **↑** of menu **↓** toets. Het display geeft nu "PIN INVOEREN".
2. Voer uw 4-cijferige PINcode in (fabrieksinstelling 0000. Zie 8.3 voor het wijzigen van de PINcode). Voor elk ingegeven cijfer verschijnt een * in het display.
3. Wanneer de PINcode correct is ingevoerd verschijnt het woord INSTALL in het display.
4. Blader met de toetsen menu **↑/↓** naar menu-item 8: VERTRAGING. Druk op Ok om dit menu-item te selecteren. U kunt ook direct naar dit menu-item gaan door 8 in te geven via het toetsenbord.
5. Kies AANKOMSTVERT, EXIT VERTR, INBELVERT, of UITBELVERT en druk op Ok.
6. Geef de gewenste tijd in (1 tot 99 seconden). Druk op Ok. Druk op CLEAR om de ingegeven waarde te wissen.
7. Druk op de toets CLEAR om het menu te verlaten.

☺ *De aankomstvertraging geldt alleen voor de DS90 deur/raamsensor waarbij de interne schakelaar op MAX is ingesteld. Bijvoorbeeld MS90 bewegingsmelders reageren direct.*

8.2 Het geheugen van uw centrale leegmaken

Via het menu GEHEUGEN OPSCHONEN kunt u sensoren, afstandsbedieningen, timers of alle instellingen wissen.

☺ *De PINcode blijft altijd behouden. Deze kan alleen teruggezet worden door een Marmitek Authorised Service Center.*

1. Om toegang te krijgen tot het menu drukt u op de menu **↑** of menu **↓** toets. Het display geeft nu "PIN INVOEREN".
2. Voer uw 4-cijferige PINcode in (fabrieksinstelling 0000. Zie 8.3 voor het wijzigen van de PINcode). Voor elk ingegeven cijfer verschijnt een * in het display.
3. Wanneer de PINcode correct is ingevoerd verschijnt het woord INSTALL in het display.
4. Blader met de toetsen menu **↑/↓** naar menu-item 6: GEHEUGEN OPSCHONEN. Druk op Ok om dit menu-item te selecteren. U kunt ook direct naar dit menu-item gaan door 6 in te geven via het toetsenbord.
5. Kies SENSOREN VERWIJDEREN, AFSTANDBED. VERWIJDEREN, TIMERS VERWIJDEREN of ALLES RESETTEN.
6. U krijgt nu de vraag WISSEN OK. Druk 1 voor ja, druk 2 voor nee.
7. Druk op de toets CLEAR om het menu te verlaten.

SENSOREN VERWIJDEREN	Verwijderen van een aangemelde sensor.
AFSTANDBED. VERWIJDEREN	Verwijderen van een aangemelde afstandbediening of SD10 rookmelder.
TIMERS VERWIJDEREN	Verwijderen van alle timerinstellingen in één keer.
ALLES RESETTEN	Het geheugen leegmaken .

UITGEBREIDE MOGELIJKHEDEN

8.3 Wijzigen van de toegangscode (PIN)

De toegangscode is uw persoonlijke geheime code. Na het wijzigen van deze code bent u de enige die toegang heeft tot de instellingen van de centrale. U gebruikt deze code ook om via het toetsenbord het alarm uit te schakelen. Zorg ervoor dat u de code niet verliest, want u zult een Marmitek Authorised Service Center moeten inschakelen om de toegangscode terug te zetten naar de fabrieksinstelling [0000]. Meestal zullen hiervoor kosten in rekening gebracht worden.

1. Om toegang te krijgen tot het menu drukt u op de menu **↑** of menu **↓** toets. Het display geeft nu "PIN INVOEREN".
2. Voer uw 4-cijferige PINcode in (fabrieksinstelling 0000) Voor elk ingegeven cijfer verschijnt een * in het display.
3. Wanneer de PINcode correct is ingevoerd verschijnt het woord INSTALL in het display.
4. Blader met de toetsen menu **↑/↓** naar menu-item 5: NIEUWE PIN. Druk op Ok om dit menu-item te selecteren. U kunt ook direct naar dit menu-item gaan door 5 in te geven via het toetsenbord.
5. Geef uw nieuwe PINcode in (4 cijfers). De nieuwe PIN is leesbaar op het display. Controleer uw PIN op juistheid en druk op Ok.
6. Druk op de toets CLEAR om het menu te verlaten. Om uw keuze te bevestigen drukt u op 1 voor JA of op 2 voor NEE. Kiest u JA, dan verlaat u het menu. Kiest u NEE, dan gaat u terug naar het hoofdmenu.

9. Geavanceerde beveiligingsfuncties

9.1 Uitschakelen van de sirene voor stil alarm

U kunt uw beveiligingssysteem laten werken zonder sirene (alleen telefoonkiezer en verlichtingssturing). In geval van inbraak zal de in de centrale ingebouwde sirene niet worden ingeschakeld (N.B. eventuele extra geplaatste sirenes blijven altijd werken). In de fabrieksinstellingen staat de sirene aan.

1. Om toegang te krijgen tot het menu drukt u op de menu **↑** of menu **↓** toets. Het display geeft nu "PIN INVOEREN".
2. Voer uw 4-cijferige PINcode in (fabrieksinstelling 0000. Zie 8.3 voor het wijzigen van de PINcode). Voor elk ingegeven cijfer verschijnt een * in het display.
3. Wanneer de PINcode correct is ingevoerd verschijnt het woord INSTALL in het display.
4. Blader met de toetsen menu **↑/↓** naar menu-item 7: OPTIES. Druk op Ok om dit menu-item te selecteren. U kunt ook direct naar dit menu-item gaan door 7 in te geven via het toetsenbord.
5. Blader met de toetsen menu **↑/↓** naar menu-item SIRENE. Druk op Ok om dit menu-item te selecteren.
6. Kies 1 voor SIRENE AAN en 2 voor SIRENE UIT.
7. Druk op de toets CLEAR om het menu te verlaten. Om uw keuze te bevestigen drukt u op 1 voor JA of op 2 voor NEE. Kiest u JA, dan verlaat u het menu. Kiest u NEE, dan gaat u terug naar het hoofdmenu.

9.2 Inschakelen van de gong

De centrale kan, in uitgeschakelde toestand, bij het openen van een met een deur/raamsensor beveiligde toegangsdeur een prettige ding-dong laten horen (gong). Op deze manier kunt u horen wanneer er iemand uw huis betreedt of wanneer bijvoorbeeld kleine kinderen een deur openen. Fabrieksmatig is deze functie ingeschakeld.

1. Om toegang te krijgen tot het menu drukt u op de menu **↑** of menu **↓** toets. Het display geeft nu "PIN INVOEREN".
2. Voer uw 4-cijferige PINcode in (fabrieksinstelling 0000. Zie 8.3 voor het wijzigen van de PINcode). Voor elk ingegeven cijfer verschijnt een * in het display.
3. Wanneer de PINcode correct is ingevoerd verschijnt het woord INSTALL in het display.
4. Blader met de toetsen menu **↑/↓** naar menu-item 7: OPTIES. Druk op Ok om dit menu-item te selecteren. U kunt ook direct naar dit menu-item gaan door 7 in te geven via het toetsenbord.
5. Blader met de toetsen menu **↑/↓** naar menu-item GONG. Druk op Ok om dit menu-item te selecteren.
6. Kies 1 voor GONG AAN en 2 voor GONG UIT .

7. Druk op de toets CLEAR om het menu te verlaten. Om uw keuze te bevestigen drukt u op 1 voor JA of op 2 voor NEE. Kiest u JA, dan verlaat u het menu. Kiest u NEE, dan gaat u terug naar het hoofdmenu.
8. Als u een muzieknoot (♩) in het display ziet staan, is de gong ingeschakeld.

☺ *De gongfunctie werkt ook voor de bedrade ingangen op zone 31 en 32.*

9.3 Bedrade ingangen gebruiken

De SC9000 centrale heeft twee ingangen waarop u bedrade sensoren kunt aansluiten. Deze sensoren moeten van het type NC (normally closed, normaal gesloten contact) zijn. Op deze ingangen mag geen spanning staan (potentiaal vrij).

Het aansluiten van een bedrade sensor gaat als volgt:

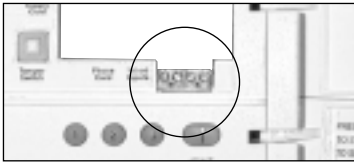

1. Open het bovenste klepje van de centrale.
2. U ziet nu de twee bedrade ingangen ("wired inputs").
3. Verwijder de draadbrug en sluit uw bedrade sensor aan.
4. Sluit het klepje van de centrale en geef uw pincode in om het woord TAMPER uit het display te laten verdwijnen.
5. De bedrade sensor is nu direct klaar voor gebruik.

☺ *De linker twee schroefjes vertegenwoordigen zone 32, de rechter twee schroefjes zone 31.*

9.4 Uitbreiden van de deur/raamsensor DS90 met een draadgebonden sensor

De DS90 deur/raamsensor heeft een contact waarop u een draadgebonden sensor kunt aansluiten. Deze sensoren moeten van het type NC (normally closed, normaal gesloten contact) zijn. Op het contact mag geen spanning staan (potentiaal vrij).

Een aantal toepassingen:

- Beveiligen van een raampartij met meerdere magneetcontacten.
- Aansluiten van eigen sensoren op uw Marmitek systeem, b.v. rookmelders, temperatuursensoren, sensoren voor het registreren van stroomstoringen, etc.

1. Open het zenderdeel van de DS90 door de schroef (1) los te draaien.
2. Verwijder de draadbrug uit de aansluiting voor de draadgebonden sensor (2).
3. Sluit uw sensor aan.

Het draadgebonden contact krijgt een eigen zone op de centrale. Aanmelden doet u via de procedure beschreven in 4.1.3 (om de sensor aan te melden maakt u bij stap 5 een alarmmelding met uw sensor).

☺ *De instelling van de min/max schakelaar (aankomstvertraging) van de DS90 geldt zowel voor het magneetcontact als voor de draadgebonden sensor.*

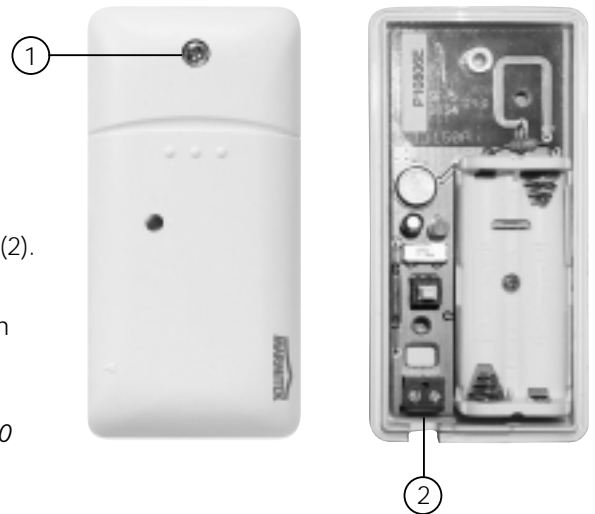

UITGEBREIDE MOGELIJKHEDEN

9.5 Noodsensoren (always mode)

Uw systeem biedt de mogelijkheid om van elke bij het systeem aangemelde sensor een zogeheten noodsensor te maken. Een noodsensor zal het beveiligingssysteem ook activeren wanneer u het systeem niet ingeschakeld heeft. Wanneer een noodsensor een alarm veroorzaakt zal voorafgaand aan de gesproken boodschap de melding "alarm veroorzaakt door noodsensor" worden weergegeven.

Een aantal toepassingen:

- Een panieктоets welke u verbonden heeft met de bedrade ingang van de centrale.
- Een deur of raam welke nooit geopend mag worden.
- Een temperatuur of niveau sensor welke waarschuwt bij het overschrijden van een waarde of niveau.

Het omzetten werkt als volgt:

1. Om toegang te krijgen tot het menu drukt u op de menu **↑** of menu **↓** toets. Het display geeft nu "PIN INVOEREN".
2. Voer uw 4-cijferige PINcode in (fabrieksinstelling 0000. Zie 8.3 voor het wijzigen van de PINcode). Voor elk ingegeven cijfer verschijnt een * in het display.
3. Wanneer de PINcode correct is ingevoerd verschijnt het woord INSTALL in het display.
4. Blader met de toetsen menu **↑/↓** naar menu-item 7: OPTIES. Druk op Ok om dit menu-item te selecteren. U kunt ook direct naar dit menu-item gaan door 7 in te geven via het toetsenbord.
5. Blader met de toetsen menu **↑/↓** naar menu-item SENSOR MODE. Druk op Ok om dit menu-item te selecteren.
6. Op het display verschijnt nu de tekst ALWAYS MODE. Bovenin en onderin het display ziet u op welke zones er sensoren zijn aangemeld.

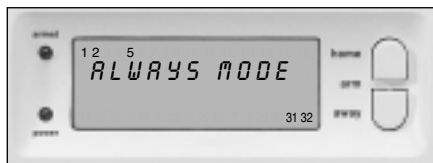

7. Wanneer u bijvoorbeeld zone 31 wilt omzetten naar een noodsensor, dan geeft u via het toetsenbord 31 in gevolgd door Ok. Zonenummer 31 gaat nu knipperen.
8. Wanneer u ook zone 5 wilt omzetten naar een noodsensor, dan geeft u 5 in, gevolgd door Ok. Ook zone 5 gaat nu knipperen.
9. Wanneer u een zone 31 wilt terugzetten naar normaal bedrijf, dan geeft u weer 31 gevolgd door Ok. Zone 31 stopt nu met knipperen.
10. Druk op de toets CLEAR om het menu te verlaten.



☺ *Zet bij de DS90 deur/raamsensor de interne Min/Max-schakelaar op 'Min' als u wilt dat uw melding zonder vertraging wordt doorgegeven (zie 8.1).*

9.6 Afmelden van een deur/raamsensor

1. Om toegang te krijgen tot het menu drukt u op de menu **↑** of menu **↓** toets. Het display geeft nu "PIN INVOEREN".
2. Voer uw 4-cijferige PINcode in (fabrieksinstelling 0000. Zie 8.3 voor het wijzigen van de PINcode). Voor elk ingegeven cijfer verschijnt een * in het display.
3. Wanneer de PINcode correct is ingevoerd verschijnt het woord INSTALL in het display.
4. Druk op OK.
5. Geef via het toetsenbord het nummer van de zone in wat u wilt wissen en druk dan op CLEAR.
6. U krijgt nu de vraag "ZONE WISSEN 1. JA 2. NEE".
7. Druk op 1 om de zone te wissen. Het zone nummer verschijnt in het display.
8. Druk op de toets CLEAR om het menu te verlaten.

☺ *Zone 31 en 32 kunt u niet wissen*

9.7 Afmelden van een bewegingsmelder

1. Om toegang te krijgen tot het menu drukt u op de menu  of menu  toets. Het display geeft nu "PIN INVOEREN".
2. Voer uw 4-cijferige PINcode in (fabrieksinstelling 0000. Zie 8.3 voor het wijzigen van de PINcode). Voor elk ingegeven cijfer verschijnt een * in het display.
3. Wanneer de PINcode correct is ingevoerd verschijnt het woord INSTALL in het display.
4. Druk op OK.
5. Geef via het toetsenbord het nummer in van de zone in die u wilt wissen en druk dan op CLEAR.
6. U krijgt nu de vraag "ZONE WISSEN 1.JA 2. NEE".
7. Druk op 1 om de zone te wissen. Het zone nummer verschijnt in het display.
8. Druk op de toets CLEAR om het menu te verlaten.

☺ Zone 31 en 32 kunt u niet wissen

10. Geavanceerde Home Automation functies

In hoofdstuk 7 heeft u kennis gemaakt met de Marmitek X-10 Home Automation mogelijkheden van uw beveiligingssysteem. Er kan echter nog veel meer. Zo heeft Marmitek naast de eerder beschreven plug & play modules ook een uitgebreid assortiment inbouwschakelaars, zonweringschakelaars, afstandsbedieningen en speciale modules welke samenwerken met uw beveiligingssysteem. Door middel van deze modules kunt u nagenoeg alles wat in huis op elektriciteit werkt, via uw beveiligingssysteem bedienen. Zie www.marmitek.com (productgroep Home Automation) voor meer informatie.

Uw systeem heeft standaard een aantal extra functies die gebruikmaken van het Marmitek X-10 systeem:

10.1 Eenvoudig de status van het systeem zien

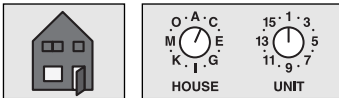

Stel een Marmitek X-10 module in op adres B1. Deze Home Automation module wordt nu automatisch ingeschakeld zodra het beveiligingssysteem ingeschakeld wordt. Zodra het systeem wordt uitgeschakeld, wordt ook deze module uitgeschakeld. Voorbeeld: U sluit een bepaalde schemerlamp aan op de betreffende X-10 module. Als het systeem ingeschakeld is, wordt dus ook altijd deze schemerlamp ingeschakeld. Zo ziet u ook vanaf buiten in één oogopslag of het alarm ingeschakeld is.

10.2 Een extra sirene installeren (Marmitek PH7208, art. no. 08929)

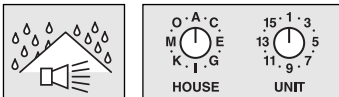

Stel de sirene PH7208 in op adres A1. Om valse meldingen te voorkomen wordt na het activeren van een alarm eerst 20 seconden gewacht voordat de sirene wordt ingeschakeld. De sirene geeft gedurende 4 minuten een doordringend tweetonig signaal. Hierna wordt de sirene automatisch uitgeschakeld (of eerder wanneer het alarm uitgeschakeld wordt).

LET OP: Bij gebruik van een Marmitek beveiligingssysteem werken de extra sirenes altijd gedurende een alarm, ook als de functie stil alarm is ingeschakeld! De Sirene PH 7208 is bedoeld voor gebruik binnenshuis, en kan elk op stopcontact worden aangesloten.

UITGEBREIDE MOGELIJKHEDEN

10.3 Een externe universele sirene gebruiken

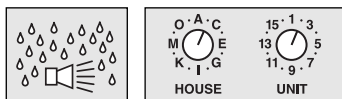

U kunt ook sirenes en waarschuwingslampen, welke niet tot het Marmitek-assortiment behoren, aansluiten. Hiervoor gebruikt u de los verkrijgbare Marmitek AD10 (art. no. 08933), AW12 (09463) of de AM12 (art. no. is landafhankelijk, zie www.marmitek.com/opbouw).

Stel deze module in op adres B2. De module wordt ingeschakeld tijdens alarm, en wordt na 4 minuten automatisch uitgeschakeld.

10.4 Transceiverfunctie

Het Marmitek X-10 systeem heeft een aantal draadloze afstandsbedieningen in het programma waarmee u Marmitek X-10 modules kunt bedienen (zoals een universele afstandsbediening voor uw TV, audio apparatuur en Marmitek X-10). Deze afstandsbedieningen werken via het RF-systeem, wat betekent dat het signaal van de afstandsbediening ook door muren en plafonds reikt. Zie www.marmitek.com/x10draadloos voor meer informatie). Uw centrale zet de RF-signalen van deze afstandsbedieningen om naar X-10 signalen, en plaatst deze op het lichtnet. Vervolgens kunt u uw Marmitek X-10 modules ook met deze zenders kunt bedienen.

10.5 Alle Home Automation functies op een rijtje:

Benaming	Omschrijving	Module ingesteld op adres
Comfortverlichting	U kunt uw verlichting schakelen met behulp van de toetsen Lights ON en Lights OFF toets van uw sleutelhangerafstandsbediening	A1 en A2
Uitloopvertraging	Verlichting schakelt aan tijdens de uitloopvertraging	A1 en A2
Alarmverlichting	Bij een alarm knippert de verlichting gedurende 4 minuten en blijft daarna branden	A1 en A2
Status indicatie	De verlichting is ingeschakeld wanneer het systeem ingeschakeld is op de ARM AWAY mode	B1
Externe Sirene PH7208	Extra sirene 110dB	A1 of A2
Extra universele sirene	Uw eigen sirene aangesloten op een Marmitek AM12 of AD10 module	B2

Bij deze tabel wordt uitgegaan van een ongewijzigde instelling voor het basisadres in de centrale.

10.6 Basisadres voor Home Automation mogelijkheden

Op de SC9000 wordt een basisadres ingesteld om de besturing van verschillende Home Automation modules mogelijk te maken. Standaard staat het basisadres A1 ingesteld. De A in dit adres noemen we de Huiscode. De Huiscode van de centrale, de afstandsbedieningen en de Home Automation modules moeten normaal gesproken allemaal op dezelfde code ingesteld staan. De 1 in het basisadres noemen we de Unitcode. Wanneer uw burens ook een Marmitek beveiligingssysteem hebben, kan het nodig zijn om het basisadres en de adressen van uw Marmitek X-10 modules te wijzigen.

Wanneer u de Huiscode van de centrale verandert, veranderen daardoor ook de adressen van de Home Automation functies.

Voorbeeld: u verandert de huiscode van A naar C:

Benaming	Omschrijving	Module ingesteld op adres
Comfortverlichting	Reageert op de Lights ON en Lights OFF toets van uw sleutelhangerafstandsbediening	C1 en C2
Uitloopvertraging	Verlichting schakelt aan tijdens de uitloopvertraging	C1 en C2
Alarmverlichting	Bij een alarm knippert de verlichting gedurende 4 minuten en blijft daarna branden	C1 en C2
Status indicatie	Verlichting is ingeschakeld wanneer het systeem ingeschakeld is op de ARM AWAY mode	D1
Externe Sirene PH7208	Extra sirene 110dB	C1 of C2
Extra universele sirene	Uw eigen sirene aangesloten op een Marmitek AM12 of AD10 module	D2

Zo verandert u de Huiscode:

1. Om toegang te krijgen tot het menu drukt u op de menu **↑** of menu **↓** toets. Het display geeft nu "PIN INVOEREN".
2. Voer uw 4-cijferige PIN-code in (fabrieksinstelling 0000. Zie 8.3 voor het wijzigen van de PIN-code). Voor elk ingegeven cijfer verschijnt een * in het display.
3. Wanneer de PINcode correct is ingevoerd verschijnt het woord INSTALL in het display.
4. Blader met de toetsen menu **↑/↓** naar menu-item 7: OPTIES. Druk op Ok om dit menu-item te selecteren. U kunt ook direct naar dit menu-item gaan door 7 in te geven via het toetsenbord.
5. Blader met de toetsen menu **↑/↓** naar menu-item HUISCODE. Druk op Ok om dit menu-item te selecteren.
6. Kies met behulp van de toetsen menu **↑/↓** de gewenste nieuwe HuisCode en druk op Ok.
7. Druk op de toets CLEAR om het menu te verlaten.

Had u reeds een aantal Marmitek X-10 modules geïnstalleerd voordat u uw beveiligingssysteem installeerde? Dan kan het wenselijk zijn om de basis UnitCode van het systeem aan te passen. Hierdoor hoeft u de adressen van uw bestaande systeem niet te wijzigen. Wanneer u de Unitcode van de centrale verandert, veranderen daardoor de adressen van de Home Automation functies. Voorbeeld: u verandert de Unitcode van 1 naar 5:

Benaming	Omschrijving	Module ingesteld op adres
Comfortverlichting	Reageert op de Lights ON en Lights OFF toets van uw sleutelhangerafstandsbediening	A5 en A6
Uitloopvertraging	Verlichting schakelt aan tijdens de uitloopvertraging	A5 en A6
Alarmverlichting	Bij een alarm knippert de verlichting gedurende 4 minuten en blijft daarna branden	A5 en A6
Status indicatie	Verlichting is ingeschakeld wanneer het systeem ingeschakeld is op de ARM AWAY mode	B5
Externe Sirene PH7208	Extra sirene 110dB	A5 of A6
Extra universele sirene	Uw eigen sirene aangesloten op een Marmitek AM12 of AD10 module	B6

☺ Wanneer u de Unitcode van de centrale instelt op b.v. A16, dan krijgt de comfortverlichting adres A16 en A1.

UITGEBREIDE MOGELIJKHEDEN

Zo verandert u de Unitcode:

1. Om toegang te krijgen tot het menu drukt u op de menu **↑** of menu **↓** toets. Het display geeft nu "PIN INVOEREN".
2. Voer uw 4-cijferige PIN-code in (fabrieksinstelling 0000. Zie 8.3 voor het wijzigen van de PIN-code). Voor elk ingegeven cijfer verschijnt een * in het display.
3. Wanneer de PINcode correct is ingevoerd verschijnt het woord INSTALL in het display.
4. Blader met de toetsen menu **↑/↓** naar menu-item 7: OPTIES. Druk op Ok om dit menu-item te selecteren. U kunt ook direct naar dit menu-item gaan door 7 in te geven via het toetsenbord.
5. Blader met de toetsen menu **↑/↓** naar menu-item UNITCODE. Druk op Ok om dit menu-item te selecteren.
6. Kies met behulp van de toetsen menu **↑/↓** de gewenste nieuwe Unitcode en druk op Ok.
7. Druk op de toets CLEAR om het menu te verlaten.

11. Telefoonfuncties

11.1 Opbellen naar het systeem

De SC9000 alarmcentrale is voorzien van een inbelfunctie. Hiermee kunt u vanaf iedere druktoetstelefoon of GSM uw centrale op afstand bedienen. Bovendien kunt u uw verlichting en apparatuur via de telefoon besturen. Het systeem heeft een ingebouwde spraakchip (Engelstalig) die u in gesproken tekst door de menu's begeleidt.

11.2 Activeren van de inbelfunctie

De inbelfunctie is fabrieksmatig uitgeschakeld. U kunt deze functie via het menu OPTIES / INBEL TYPE inschakelen.

U heeft daarbij de keuze uit de 3 volgende mogelijkheden:

INBEL AAN:

de inbelfunctie is ingeschakeld. De tijdsduur voordat de centrale de telefoon aanneemt is instelbaar in het menu VERTRAGING / INBELVERT (zie 8.1). Standaard is deze tijd ingesteld op 30 seconden. Wanneer u gebruik maakt van een antwoordapparaat of voice mail, adviseren wij u gebruik te maken van optie 3: VOICE MAIL.

INBEL UIT:

de inbelfunctie is uitgeschakeld (standaard instelling).

VOICE MAIL:

de inbelfunctie is ingeschakeld. Kies voor deze optie wanneer u gebruik maakt van het voice mail systeem van uw telecom leverancier. Om toegang te krijgen tot de centrale belt u twee keer achter elkaar naar huis. De eerste keer laat u de telefoon 10 seconden overgaan. U hangt op en belt na 10 seconden (maar binnen 30 seconden) weer naar huis. De centrale neemt nu op na 3x overgaan.

Het instellen gaat als volgt:

1. Om toegang te krijgen tot het menu drukt u op de menu **↑** of menu **↓** toets. Het display geeft nu "PIN INVOEREN".
2. Voer uw 4-cijferige PINcode in (fabrieksinstelling 0000. Zie 8.3 voor het wijzigen van de PINcode). Voor elk ingegeven cijfer verschijnt een * in het display.
3. Wanneer de PINcode correct is ingevoerd verschijnt het woord INSTALL in het display.
4. Blader met de toetsen menu **↑/↓** naar menu-item 7: OPTIES. Druk op Ok om dit menu-item te selecteren. U kunt ook direct naar dit menu-item gaan door 7 in te geven via het toetsenbord.
5. Blader met de toetsen menu **↑/↓** naar menu-item INBEL TYPE. Druk op Ok om dit menu-item te selecteren.
6. U kunt nu kiezen tussen INBEL AAN, INBEL UIT en VOICE MAIL.
7. Blader met de toetsen menu **↑/↓** naar het gewenste menu-item en druk op Ok.
8. Druk op de toets CLEAR om het menu te verlaten.

11.3 Alarmfuncties bedienen via een telefoon op afstand

1. Bel naar huis. De centrale neemt op.
2. U hoort "Please enter PIN". Geef nu uw PINcode in.
3. Wanneer de PINcode juist is, hoort u "PIN accepted". Wanneer de PINcode niet juist is hoort u "Error".
4. Druk op 0, gevolgd door * om uw beveiligingssysteem in te schakelen.
5. Druk op 0, gevolgd door # om uw beveiligingssysteem uit te schakelen.

Wanneer u op 9 9 gevolgd door * drukt, geeft de centrale zijn status door:

Dit kan zijn:

- | | |
|------------------|---|
| ARMED HOME: | Het systeem is ingeschakeld in de ARM HOME mode. |
| ARMED AWAY: | Het systeem is ingeschakeld in de ARM AWAY mode. |
| DISARMED: | Het systeem is uitgeschakeld. |
| EMERGENCY ALARM: | Er is een alarm veroorzaakt door een PANIEKTOETS van een afstandsbediening of een Marmitek SD10 Rookmelder. |
| ALARM IN ZONE 3: | (voorbeeld met zone 3) Er is een alarm veroorzaakt door de sensor in zone 3 (draadloze sensor of noodsensor). |

11.4 Verlichting en apparatuur bedienen via een telefoon op afstand

1. Bel naar huis. De centrale neemt op.
2. U hoort "Please enter PIN". Geef nu uw PINcode in.
3. Wanneer de PINcode juist is, hoort u "PIN accepted". Wanneer de PINcode niet juist is hoort u "Error".
4. Druk op 4 *: de Marmitek X-10 module met UnitCode 4 wordt ingeschakeld. U hoort "4 ON" als bevestiging.
5. Druk op 4 #: de Marmitek X-10 module met UnitCode 4 wordt uitgeschakeld. U hoort "4 OFF" als bevestiging.

12. Batterijen vervangen

Bij normaal gebruik gaan batterijen van de sensoren en afstandsbedieningen ongeveer een jaar mee. De levensduur van de batterijen is echter afhankelijk van hoe vaak de sensor geactiveerd wordt.

Gebruik bij voorkeur Alkaline batterijen, maar in ieder geval nooit oplaadbare batterijen (oplaadbare batterijen hebben doorgaans een te lage spanning en raken, ook bij een minimale stroomafname, binnen enkele maanden leeg).

Centrale - 4xAA batterij

De noodstroom batterijen in de centrale zorgen ervoor dat tijdens spanningsuitval het complete systeem zo'n 12 uur operationeel blijft (als er geen alarm optreedt).

- Wanneer er tijdens een stroomstoring een alarm optreedt, zal de centrale bewust de sirene niet in werking stellen om batterijen te sparen. De telefoonkiezer zal gewoon functioneren.
- Wanneer zowel de spanning uitvalt en de noodstroombatterijen leeg zijn, blijven toch alle instellingen bewaard omdat deze geprogrammeerd worden in een niet vluchtig geheugen (EEPROM). In deze situatie zult u de klok opnieuw moeten instellen.
- Bij het bewust voor langere tijd afschakelen van de spanning (b.v. bij een verbouwing) dient u de batterijen uit de centrale te nemen om onnodig leeglopen te voorkomen.
- Wanneer de noodstroombatterijen leegraken of niet geïnstalleerd zijn, gaat op de centrale de BATTERY-indicator branden.
- Wanneer u tijdens het verwisselen van de batterijen het klepje van uw centrale opent, verschijnt het woord "TAMPER" in het display. Nadat u de batterijen hebt geïnstalleerd en het klepje heeft gesloten geeft u uw PINcode in (fabrieksinstelling 0000, zie 8.3) om het woord TAMPER te laten verdwijnen.

UITGEBREIDE MOGELIJKHEDEN

Sleutelhangerafstandsbediening KR21- 2x CR2016 batterij

De KR21 wordt geleverd met volle batterijen. Wanneer de indicator op de KR21 zwak gaat branden, dienen de batterijen vervangen te worden.

- Open hiervoor de achterzijde van de afstandsbediening met uw nagels of een kleine schroevendraaier. Gebruik CR2016, 3V lithium batterijen (2 x).
- Om de unieke code van de afstandsbediening te behouden dienen de batterijen binnen 30 seconden vervangen te worden.
- Mocht na het verwisselen van de batterijen de centrale niet reageren op uw afstandsbediening, druk dan gedurende 4 seconden op de ARM toets van de afstandsbediening om de afstandsbediening opnieuw te activeren. Laat de toets los. U dient de afstandsbediening nu opnieuw aan te melden via de procedure beschreven in 3.1.2.

☺ *Bij het indrukken van de ARM toets dien de LED een aantal maken snel te knipperen. Wanneer de LED alleen AAN gaat, dient u de KR21 opnieuw te activeren*

☺ *Om geen geheugenplaats te verliezen, kunt u de oude code van uw afstandsbediening uit het geheugen verwijderen (zie 8.2).*

Comfortafstandsbediening SH624 - 4x AAA batterij

Wanneer de indicator op de SH624 zwak gaat branden, dienen de batterijen vervangen te worden.

- Zet allereerst de schakelaar aan de voorzijde van de afstandsbediening in de stand SEC. Open nu het batterijvak aan de achterzijde van de afstandsbediening, en vervang de batterijen binnen 30 seconden.
- Mocht na het verwisselen van de batterijen de centrale niet reageren op uw afstandsbediening, druk dan op de PANIC toets van de afstandsbediening. U dient de afstandsbediening nu opnieuw aan te melden via de procedure beschreven in 3.1.2.

☺ *Om geen geheugenplaats te verliezen, kunt u de oude code van uw afstandsbediening uit het geheugen verwijderen (zie 8.2).*

Deur/raamsensor DS90 - 2x AAA batterij

De batterijconditie van de DS90 sensor wordt bewaakt door de centrale. Wanneer de batterijen zwak worden, geeft de centrale de melding "PROBLEEM" en het betreffende zonenummer knippert.

- Normaal gesproken blijft bij het verwisselen van de batterijen de unieke code van de sensor bewaard (steek daarvoor de nieuwe batterijen binnen 30 seconden in de sensor). Na het vervangen van de batterijen kunt u controleren of de sensor zijn unieke code heeft behouden. Dit doet u door uw deur of raam te openen. Wanneer de sensor zijn code heeft onthouden ziet u op het display van de centrale ZONE x OPEN (x is het zonenummer van uw sensor). Wanneer u niets ziet gebeuren, dient u de deur/raamsensor opnieuw aan te melden (zie 4.1.3). Wis de zone die u niet meer gebruikt (zie 9.6) of installeer de sensor in dezelfde zone als u voorheen had gedaan.

Bewegingsmelder MS90 - 2x AA batterij

De batterijconditie van de MS90 sensor wordt bewaakt door de centrale. Wanneer de batterijen op beginnen te raken, geeft de centrale de melding "PROBLEEM" en het betreffende zonenummer knippert.

- Normaal gesproken blijft bij het verwisselen van de batterijen de unieke code van de sensor bewaard (steek daarvoor de nieuwe batterijen binnen 30 seconden in de sensor). U kunt dit controleren door uw systeem in te schakelen op ARMED AWAY. Wanneer de sensor zijn code heeft onthouden ziet gaat het alarm af wanneer u door de sensor loopt. Wanneer er niets gebeurt, dient u de bewegingsmelder opnieuw aan te melden (zie 4.2.3). Wis hiervoor de betreffende zone (zie 9.7) en meld de sensor opnieuw aan (zie 4.2.3).

13. Veel gestelde vragen

Het beveiligingssysteem werkt niet

Controleer of u tekst ziet op het display van de centrale. Zo niet: controleer of de voedingsadapter op het lichtnet is aangesloten, of de netsnoer goed in de adapter is gestoken en of de stekker goed op de centrale is aangesloten.

Controleer of u het systeem vanaf de centrale kunt bedienen. Zo ja, test dan de afstandsbediening door te controleren of de controle indicator op de afstandsbediening aangaat wanneer u bijvoorbeeld de ARM-knop indrukt.

Vervang indien nodig de batterijen en installeer de afstandsbediening opnieuw

Als een zone-indicator langzaam knippert

Een van de sensoren of bewegingsmelders heeft reeds langere tijd geen contact gemaakt met het basisstation. Controleer de batterijen in de sensor of bewegingsmelder. Wis eventueel de zone en meld de sensor opnieuw aan. Verplaats de sensor zodat het signaal de centrale makkelijker kan bereiken.

Wanneer er een fout wordt geconstateerd tijdens het inschakelen van het alarm dan hoort u een repeterend tweetonig 'foutsignaal'. Wanneer een sensor meldt dat er een probleem is geconstateerd (b.v. raam open), dan kunt u ervoor kiezen om deze sensor niet te activeren.

U dient dan tijdens de weergave van het tweetonige 'foutsignaal' de toets clear in te drukken en daarna het alarm opnieuw in te schakelen. De zone-indicator van de betreffende sensor knippert snel.

Als een zone-indicator snel knippert

U heeft de CLEAR-knop ingedrukt om het beveiligingssysteem te activeren terwijl een sensor of bewegingsmelder een probleem aangaf. Verhelp de oorzaak van het probleem (sluit het raam, vervang de batterijen, etc.) om deze zone te activeren.

U hoort een repeterend eentonig signaal bij het inschakelen van het alarm

Dit is de normale werking van het systeem. Bij het inschakelen van het alarm heeft u door een uitloopvertraging een minuut de tijd om uw woning te verlaten. U kunt desgewenst deze vertraging aanpassen (zie 8.1). Na een minuut stopt de repeterende toon en schakelt het systeem in.

Als u het licht niet aan of uit kunt zetten met de Lights On of Light off toets van de afstandsbediening

Zorg ervoor dat de Huiscode van de centrale op A staat en de Unitcode op 1 (zie 10.6). Zet de draaischakelaartjes van uw lamp-/dimmermodule op Huiscode A en op Unitcode 1.

Overtuig u ervan dat de lamp welke is aangesloten op de lamp-/dimmermodule aan staat, en dat de lamp zelf werkt. Gebruik een ander stopcontact. Controleer of de indicator van de afstandsbediening aangaat op het moment dat u op de knop drukt. Vervang indien nodig de batterij(en).

Bij gebruik van meerdere fasen in uw woning kan het nodig zijn om deze fasen voor Marmitek X-10 signalen te koppelen. Kijk op www.marmitek.com/X10signaal voor meer informatie.

U kunt de SH624 comfortafstandsbediening niet aanmelden bij de centrale

Verwijder de batterijen uit de afstandsbediening. Druk gedurende enkele seconden op een van de toetsen. Zet de schakelaar in de stand SEC. Plaats de batterijen terug. Druk op de toets PANIC totdat de indicator knippert. Meld nu de afstandsbediening aan bij de centrale.

Er treedt een vals alarm op

Hang bewegingsmelders niet in het directe zonlicht. Hang bewegingsmelders zo op dat ze niet in de richting van een verwarming of andere hittebron kijken.

Is de MS90 huisdiervriendelijk ?

Nee. De MS90 is niet specifiek huisdiervriendelijk. Zulke bewegingsmelders bestaan echter wel (niet draadloos). Uw beveiligingscentrale is voorzien van een externe ingang voor het aansluiten van bedrade sensoren (zie 9.3). U kunt de melder ook aansluiten op het extra contact van de DS90 sensor (9.4).

UITGEBREIDE MOGELIJKHEDEN

TABEL SENSOREN

Sensor Nr.	Locatie	Sensor type
1	_____	_____
2	_____	_____
3	_____	_____
4	_____	_____
5	_____	_____
6	_____	_____
7	_____	_____
8	_____	_____
9	_____	_____
10	_____	_____
11	_____	_____
12	_____	_____
13	_____	_____
14	_____	_____
15	_____	_____
16	_____	_____
17	_____	_____
18	_____	_____
19	_____	_____
20	_____	_____
21	_____	_____
22	_____	_____
23	_____	_____
24	_____	_____
25	_____	_____
26	_____	_____
27	_____	_____
28	_____	_____
29	_____	_____
30	_____	_____
31	_____	Bedrade ingang 1
32	_____	Bedrade ingang 2

TABEL TELEFOONNUMMERS

Geheugenpositie	Telefoonnummer	Naam
1	_____	_____
2	_____	_____
3	_____	_____
4	_____	_____
5	_____	_____
6	_____	_____

DECLARATION OF CONFORMITY

Hereby, Marmitek BV, declares that this SAFEGUARD™ / TOTALGUARD™ is in compliance with the essential requirements and other relevant provisions of Directive 1999/5/EC.

Bij deze verklaart Marmitek BV, dat deze SAFEGUARD™ / TOTALGUARD™ voldoet aan de essentiële eisen en aan de overige relevante bepalingen van Richtlijn 1999/5/EC.

Par la présente Marmitek BV déclare que l'appareil SAFEGUARD™ / TOTALGUARD™ est conforme aux exigences essentielles et aux autres dispositions pertinentes de la directive 1999/5/CE

Hiermit erklärt Marmitek BV die Übereinstimmung des Gerätes SAFEGUARD™ / TOTALGUARD™ den grundlegenden Anforderungen und den anderen relevanten Festlegungen der Richtlinie 1999/5/EG.

MARMITEK BV - PO. BOX 4257 - 5604 EG EINDHOVEN - NETHERLANDS

CE 0536
0165



WWW.INTELLIHOME.BE