

STEREOCONTROL™



USER MANUAL 3

GEBRAUCHSANLEITUNG 6

GUIDE UTILISATEUR 9

MODO DE EMPLEO 12

MANUALE D'ISTRUZIONI 15

GEBRUIKSAANWIJZING 18

20164 / 20061109• STEREOCONTROL™
© ALL RIGHTS RESERVED MARMITEK®2007

MARMITEK®

SAFETY WARNINGS

- To prevent short circuits, this product should only be used inside and only in dry spaces. Do not expose the components to rain or moisture. Do not use the product close to a bath, swimming pool etc.
- Do not expose the components of your systems to extremely high temperatures or bright light sources.
- Do not open the product: the device contains live parts. The product should only be repaired or serviced by a qualified repairman.
- In case of improper usage or if you have opened, altered and repaired the product yourself, all guarantees expire. Marmitek does not accept responsibility in the case of improper usage of the product or when the product is used for purposes other than specified. Marmitek does not accept responsibility for additional damage other than covered by the legal product responsibility.
- This product is not a toy. Keep out of reach of children.
- Batteries: keep batteries out of the reach of children. Dispose of batteries as chemical waste. Never use old and new batteries or different types of batteries together. Remove the batteries when you are not using the system for a longer period of time. Check the polarity (+/-) of the batteries when inserting them in the product. Wrong positioning can cause an explosion.

INTRODUCTION

Congratulations on the purchase of the StereoControl! With the StereoControl you can extend infrared signals from your remote control. In this way you can continue to control your AVV-devices which are behind closed cabinet doors or out of sight with your own remote control. The StereoControl consists of an infrared receiver with two connected infrared (IR) LEDs. see Fig. 1.

- In the receiver you find a battery compartment for a 9 Volt battery.
- The two IR LEDs are equipped with a self-sticking foil. In this way, you can connect both IR LEDs to the Infrared display panel of your AVV-devices.

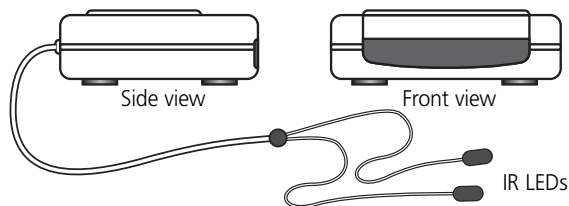

Fig.1 StereoControl IR Receiver

HOW DOES THE STEREOCONTROL WORK?

- The receiver is placed directly in sight of your remote control.
- The receiver converts the signal from your remote control to an electric signal and passes it on to the two IR LEDs.
- You can stick these IR LEDs on the IR sensor of your AVV-devices. The IR LEDs light up when you give the command with your remote control. In this way, all signals from your remote control are transmitted to your AVV-devices.
- StereoControl works with almost all bands and models of remote controls. (with the exception of B&O).

INSTALLING YOUR STEREOCONTROL:

STEP 1:

Place a 9 volt battery in the battery compartment at the bottom of the receiver. Pay attention to the correct polarity of the battery.

STEP 2:

Place the StereoControl in a position within sight and reach (max. 7 meters) of your remote control. (f.i. on top of the cabinet which houses the equipment)

STEP 3:

Now lay the cable in such a way that the IR LEDs are in the front of your equipment (f.i. via the backside of the cabinet)

STEP 4:

Remove the protective film from one of the IR LEDs. Place this IR LED on the display panel of the AV-device you wish to control. Push gently. Before attaching the IR LED permanently, it is recommended to check whether it works or not. Therefore, point with your original remote control to the screen of the StereoControl and choose several channels. If the AV-device does not respond, it is possible that the IR LED has not been attached at the correct place. With some devices, this location is crucial. The second IR LED can be used to control a second AV-device. If you do not use this IR LED, do not remove it!

- If you have more than two AV-devices, it is recommended to place the transmitters in the cabinet or on the doors. This needs to be done in such a way that the infrared comes within the scope of the sensors (try out first, before placing them).

USE:

- Normally, your StereoControl is in a so-called rest to spare batteries.
- By pushing a button of the remote control within 50cm of the receiver, you switch on your StereoControl.
- A red light in the receiver lights up momentarily for confirmation.
- After being switched on, the StereoControl has maximal sensitivity and the remote control can be used at a distance of 4 to 8 meter and in an angle of 30°.
- The StereoControl switches off automatically to rest after 4 hours of not being used.

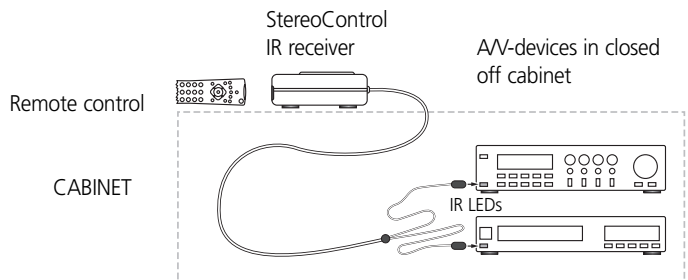

Fig. 2 Remote control

FREQUENTLY ASKED QUESTIONS

- In rare cases, the receiver can be subject to interference, causing lower sensitivity to signals. In that case, the red lamp burns continuously and you need to move the receiver slightly. This interference is caused by infrared sources in the surroundings, such as plasma screens, economy lamps, etc. Also direct incoming sunlight can confuse the receiver.
- If the StereoControl does not work at all, replace the battery and pay attention to the correct polarity.

Do you have any questions that are not answered in the information above? Then take a look at www.marmitek.com.

TECHNICAL DATA

Power:	9V battery (not included)
IR Extender:	2 IR LEDs
Wire length:	3 meter



Environmental Information for Customers in the European Union

European Directive 2002/96/EC requires that the equipment bearing this symbol on the product and/or its packaging must not be disposed of with unsorted municipal waste. The symbol indicates that this product should be disposed of separately from regular household waste streams. It is your responsibility to dispose of this and other electric and electronic equipment via designated collection facilities appointed by the government or local authorities. Correct disposal and recycling will help prevent potential negative consequences to the environment and human health. For more detailed information about the disposal of your old equipment, please contact your local authorities, waste disposal service, or the shop where you purchased the product.

SICHERHEITSHINWEISE

- Um Kurzschluss vorzubeugen, dieses Produkt bitte ausschließlich innerhalb des Hauses und nur in trockenen Räumen nutzen. Setzen Sie die Komponenten nicht Regen oder Feuchtigkeit aus. Nicht neben oder nahe eines Bades, Schwimmbades usw. verwenden.
- Setzen Sie die Komponente Ihres Systems nicht extrem hohen Temperaturen oder starken Lichtquellen aus.
- Das Produkt niemals öffnen: Das Gerät enthält Bestandteile mit lebensgefährlicher Stromspannung. Überlassen Sie Reparaturen oder Wartung nur Fachleuten.
- Bei einer zweckwidrigen Verwendung, selbst angebrachten Veränderungen oder selbst ausgeführten Reparaturen verfallen alle Garantiebestimmungen. Marmitek übernimmt bei einer falschen Verwendung des Produkts oder bei einer anderen Verwendung des Produktes als für den vorgesehenen Zweck keinerlei Produkthaftung. Marmitek übernimmt für Folgeschäden keine andere Haftung als die gesetzliche Produkthaftung.
- Dieses Produkt ist kein Spielzeug. Außer Reichweite von Kindern halten.
- Batterien: Halten Sie die Batterien außerhalb der Reichweite von Kindern. Liefern Sie die Batterien als chemischen Kleinabfall ein. Verwenden Sie niemals alte und neue oder unterschiedliche Typen von Batterien durcheinander. Wenn Sie das System längere Zeit nicht benutzen, entfernen Sie die Batterien. Achten Sie beim Einlegen der Batterien auf die Polarität (+ / -): Ein falsches Einlegen kann zu Explosionsgefahr führen.

EINFÜHRUNG

Herzlichen Glückwunsch zum Erwerb des StereoControl! Mit dem StereoControl können Sie Infrarotsignale Ihrer Fernbedienung verlängern. Somit können Sie Ihre A.V Geräte, die sich hinter verschlossenen Schranktüren befinden oder außer Sichtweite stehen, mit Ihrer eigenen Fernbedienung weiter wie gewohnt bedienen. Der StereoControl setzt sich aus einer Infrarotverlängerung, mit daran zwei verbundene Infrarot (IR) LED zusammen. Sehen Sie Abb. 1.

- Der Empfänger enthält ein Batteriefach für eine 9 Volt Batterie.
- Die zwei IR LED sind mit einer selbstklebenden Folie versehen, womit Sie die beiden IR LED auf das Infrarotsensor Ihrer AV Geräte befestigen können.



Abb.1 StereoControl IR Empfänger

WIE FUNKTIONIERT STEREOCONTROL?

- Der Empfänger wird in direkter Sichtweite Ihrer Fernbedienung aufgestellt.
- Der Empfänger wandelt das Infrarotsignal Ihrer Fernbedienung in ein elektrisches Signal um und leitet dies an die zwei IR LED weiter.
- Sie können diese 2 IR LED auf die Infrarotsensor Ihrer AV Geräte kleben. Die IR LED leuchten auf, wenn Sie mit Ihrer Fernbedienung einen Befehl versenden. Auf diese Weise werden alle Signale Ihrer Fernbedienung an Ihre AV Geräte weitergegeben.
- StereoControl kann mit nahezu allen Fernbedienungsmarken und -Modellen betrieben werden (ausgen. B&O).

INSTALLIEREN DES STEREOCONTROL:

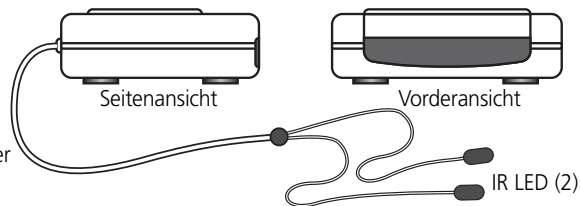
SCHRITT 1:

Legen Sie in das Batteriefach an der Unterseite des Empfängers eine 9V Batterie ein. Beachten Sie hierbei die richtige Polarität der Batterie.

SCHRITT 2:

Stellen Sie den StereoControl im Blickfeld und Bereich (max. 7 Meter) Ihrer Fernbedienung auf. (z.B. auf den Schrank, in dem sich die Geräte befinden)

SCHRITT 3:

Legen Sie nun das Kabel so, dass sich die IR LED an der Gerätevorderseite befinden (z.B. über die Schrankrückwand)

SCHRITT 4:

Entfernen Sie die Schutzfolie von einer der LED. Kleben Sie diese IR LED auf das Infrarotsensor Ihres AV Geräts, das Sie bedienen möchten. Kleben Sie diese nicht zu sehr fest. Wir empfehlen Ihnen, die Wirkung zu überprüfen, bevor Sie die IR LED definitiv befestigen. Richten Sie hierzu Ihre Original-Fernbedienung auf das Fenster des StereoControl und wählen Sie beispielsweise ein paar Sender. Reagiert Ihr AV Gerät nun nicht, so kann es sein, dass die IR LED nicht an der richtigen Stelle angebracht ist. Bei manchen Geräten erfordert dies große Genauigkeit.

Die zweite IR LED können Sie zur Bedienung eines zweiten AV Geräts verwenden. Entfernen Sie diese LED jedoch niemals, wenn Sie sie nicht nutzen möchten!

- Wenn Sie mehr als zwei AV Geräte haben, dann raten wir Ihnen, um die Empfänger z.B. unten und oben im Schrank, oder an den Türen anzubringen. Bringen Sie diese derart an, dass sich die Empfänger in Sichtweite Ihrer Fernbedienung befinden. (Vor definitiver Befestigung ausprobieren).

ANWENDUNG:

- Ihr StereoControl befindet sich normalerweise in einem so genannten Ruhestand um Batterien zu sparen.
- Sie schalten den StereoControl ein, indem Sie innerhalb von 50 cm Abstand zwischen Empfänger und Fernbedienung eine Fernbedienungstaste drücken.
- Ein kleines, rotes Licht im Empfänger erleuchtet kurz zur Bestätigung.
- Nach dem Einschalten erreicht der StereoControl seine maximale Empfindlichkeit und kann die Fernbedienung in einer Entfernung von 4 bis 8 Meter, und in einem 30° Winkel verwendet werden.
- Der StereoControl schaltet nach ca. 4 Nichtnutzungsstunden wieder in den Ruhestand zurück.



Abb. 2 Fernbedienung

Kleben Sie die IR LED auf die IR Fenster Ihrer AV Geräte

HÄUFIG GESTELLTE FRAGEN

- In seltenen Fällen kann es vorkommen, dass der Empfänger durch Interferenz weniger auf Signale reagiert. In diesem Falle leuchtet das kleine, rote Licht unaufhörlich und müssen Sie den Empfänger ein wenig verrücken. Diese Interferenz wird durch IR Quellen in der Umgebung, wie Plasma-Bildschirme, Sparlampen usw. verursacht. Auch direkt einfallendes Sonnenlicht kann den Empfänger negativ beeinflussen.
- Sollte der StereoControl gar nicht reagieren, tauschen Sie dann die Batterien aus und achten Sie dabei auf die richtige Polarität.

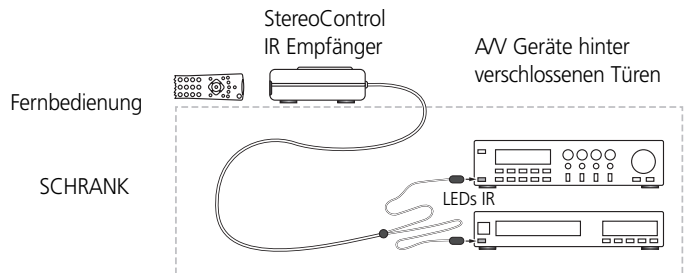
Sie haben noch Fragen, die obig nicht beantwortet wurden? Schauen Sie dann unter www.marmitek.com.

TECHNISCHE DATEN

Speisung:	9V Batterie (nicht mitgeliefert)
IR Verlängerungskabel:	2 IR LED
Kabellänge:	3 Meter



Umweltinformation für Kunden innerhalb der Europäischen Union

Die Europäische Richtlinie 2002/96/EC verlangt, dass technische Ausrüstung, die direkt am Gerät und/oder an der Verpackung mit diesem Symbol versehen ist nicht zusammen mit unsortiertem Gemeindeabfall entsorgt werden darf. Das Symbol weist darauf hin, dass das Produkt von regulärem Haushaltsmüll getrennt entsorgt werden sollte. Es liegt in Ihrer Verantwortung, dieses Gerät und andere elektrische und

elektronische Geräte über die dafür zuständigen und von der Regierung oder örtlichen Behörden dazu bestimmten Sammelstellen zu entsorgen. Ordnungsgemäßes Entsorgen und Recyceln trägt dazu bei, potentielle negative Folgen für Umwelt und die menschliche Gesundheit zu vermeiden. Wenn Sie weitere Informationen zur Entsorgung Ihrer Altgeräte benötigen, wenden Sie sich bitte an die örtlichen Behörden oder städtischen Entsorgungsdienste oder an den Händler, bei dem Sie das Produkt erworben haben.

AVERTISSEMENTS DE SECURITE

- Afin d'éviter un court-circuit, ce produit ne doit être utilisé qu'à l'intérieur, et uniquement dans des endroits secs. Ne pas exposer les composants à la pluie ou à l'humidité. Ne pas utiliser à côté de ou près d'une baignoire, une piscine, etc.
- Ne pas exposer les composants de votre système à des températures extrêmement élevées ou à des sources de lumières trop fortes.
- Ne jamais ouvrir le produit: l'appareil contient des éléments qui sont sous tension très dangereuse. Les réparations ou l'entretien ne doivent être effectués que par des personnes compétentes.
- Toute utilisation impropre, toute modification ou réparation effectuée vous-même annule la garantie. Marmitek n'accepte aucune responsabilité dans le cas d'une utilisation impropre du produit ou d'une utilisation autre que celle pour laquelle le produit est destiné. Marmitek n'accepte aucune responsabilité pour dommage conséquent, autre que la responsabilité civile du fait des produits.
- Ce produit n'est pas un jouet et doit être rangé hors de la portée des enfants.
- Piles : tenir les piles hors de portée des enfants. Traiter les piles usagées comme des petits déchets chimiques. Ne jamais utiliser simultanément des vieilles piles et des piles neuves, ou des piles de types différents. Enlever les piles lorsque le système sera mis longtemps hors de service. Respecter la polarité en insérant les piles (+/-) : une insertion incorrecte peut engendrer un danger d'explosion.

INTRODUCTION

Félicitations Avec l'achat du StereoControl !

Avec le StereoControl vous pouvez rallonger les signaux infrarouges de votre commande à distance. Ainsi vous pouvez commander vos appareils infrarouges disposés dans vos meubles fermés ou qui se trouvent hors de vue. Le StereoControl se compose d'un récepteur infrarouge avec deux LED's IR (voir figure 1).

- Dans le récepteur se trouve un compartiment à piles 9 volt.
- Les deux LED's IR sont autocollants. Ainsi vous pouvez coller les LED's IR sur le capteur IR de votre équipement A/V.

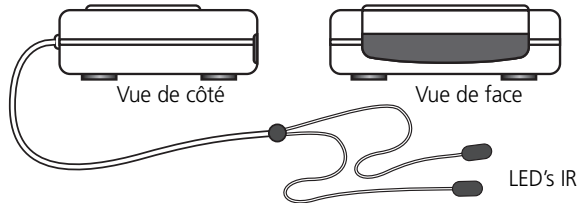

Figure 1 :
Récepteur StereoControl IR

COMMENT CELA FONCTIONNE-T-IL ?

- Le récepteur doit être disposé directement dans le champ de votre commande à distance.
- Le récepteur convertit le signal infrarouge de votre commande à distance en signal électrique et le transmet aux deux LED's.
- Vous pouvez coller ces LED's sur les affichages IR de votre équipement. Les LED's s'allument du moment que vous utilisez votre commande à distance. Ainsi, tous les signaux de votre commande à distance sont directement transmis à vos appareils A/V.
- StereoControl fonctionne avec presque toute les marques et tous les modèles de télécommandes (à l'exception de B&O).

L'INSTALLATION DE VOTRE STEREOCONTROL

PHASE 1 :

Alimentez le compartiment de piles avec une pile de 9 volts. Faites attention à la polarité de la pile.

PHASE 2 :

Votre StereoControl doit être disposé ainsi qu'il se trouve dans la vue et dans le champ de la commande à distance (au maximum de 7 mètres, par exemple sur le meuble dans laquelle se trouvent les appareils AV).

PHASE 3 :

Placez le fil ainsi que les LED's IR se trouvent à l'avant de vos appareils (par exemple par l'arrière du meuble).

PHASE 4 :

Retirez le feuil de protection d'un des LED's IR. Placez le LED IR sur l'affichage de l'appareil AV à commander. Ne serrez pas encore. Contrôlez d'abord le fonctionnement avant la fixation définitive. Pour cela, visez votre commande à distance originale sur l'affichage du StereoControl et choisissez par exemple quelques canaux. Si l'appareil AV ne fonctionne pas le LED IR pourrait être mal fixé. Quelques appareils demandent une fixation précise. Vous pouvez utiliser le deuxième LED IR pour commander un deuxième appareil AV. N'enlevez jamais le deuxième LED si vous ne l'utilisez pas !

- Si vous avez plus de deux appareils AV, c'est raisonnable de placer les émetteurs par exemple sous et sur le meuble ou sur les portes, de telle manière que l'infrarouge est à portée des détecteurs (contrôlez d'abord le fonctionnement avant la fixation).

UTILISATION

- Normalement votre StereoControl est en position de repos pour épargner des piles.
- En poussant une touche de la commande dans une distance de 50 cm vous allumez votre StereoControl.
- Comme confirmation une lumière rouge s'allumera brièvement dans le récepteur.
- Après la mise en marche le StereoControl a sa sensibilité maximale et la commande à distance peut être utiliser à distance de 4 à 8 mètres et dans un angle de 30°.
- Le StereoControl se débranche automatiquement s'il n'est pas utilisé pendant 4 heures.

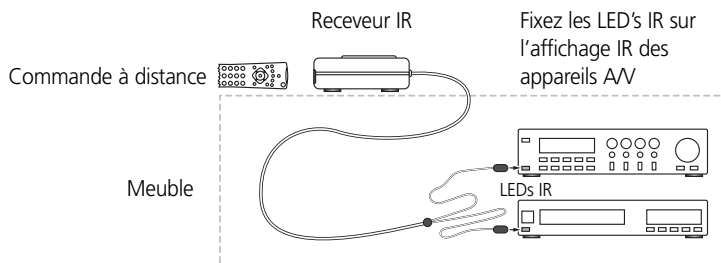

Figure 2 : commande à distance

Appareils AV dans un meuble fermé

QUESTIONS SOUVENT POSÉES

- Parfois le récepteur est gêné par interférence et est moins sensible pour signaux. Dans ce cas la lumière rouge s'allume continue et vous devrez déplacer un peu le récepteur. Cette interférence est causée par des sources IR dans les environs comme des écrans plasma, des lampes fluo compactes etc. Aussi la lumière directe du soleil peut troubler le récepteur.
- Si le StereoControl ne fonctionne pas du tout, remplacez la pile et faites attention à la polarité juste.

Avez-vous des questions non répondues ci-dessus ? Regardez alors www.marmitek.com

CARACTÉRISTIQUES TECHNIQUES

Alimentation : une pile de 9 volts (non fournie)

Nombre d'émetteurs IR : 2

Longueur de fil : 3 mètres



Informations environnementales pour les clients de l'Union européenne

La directive européenne 2002/96/CE exige que l'équipement sur lequel est apposé ce symbole sur le produit et/ou son emballage ne soit pas jeté avec les autres ordures ménagères. Ce symbole indique que le produit doit être éliminé dans un circuit distinct de celui pour les déchets des ménages. Il est de votre responsabilité de jeter ce matériel ainsi que tout autre matériel électrique ou électronique par les moyens de collecte indiqués par le gouvernement et les pouvoirs publics des collectivités territoriales. L'élimination

et le recyclage en bonne et due forme ont pour but de lutter contre l'impact néfaste potentiel de ce type de produits sur l'environnement et la santé publique. Pour plus d'informations sur le mode d'élimination de votre ancien équipement, veuillez prendre contact avec les pouvoirs publics locaux, le service de traitement des déchets, ou l'endroit où vous avez acheté le produit.

AVISOS DE SEGURIDAD

- Para evitar un cortocircuito, este producto solamente se usa en casa y en habitaciones secas. No exponga los componentes del sistema a la lluvia o a la humedad. No se use cerca de una bañera, una piscina, etc.
- No exponga los componentes del sistema a temperaturas extremadamente altas o a focos de luz fuertes.
- Nunca abra el producto: el equipo contiene piezas con un voltaje mortal. Deje las reparaciones o servicios a personal experto.
- En caso de uso indebido o modificaciones y reparaciones montados por su mismo, la garantía se caducará. En caso de uso indebido o impropio, Marmitek no asume ninguna responsabilidad para el producto. Marmitek no asume ninguna responsabilidad para daños que resultan del uso impropio, excepto según la responsabilidad para el producto que es determinada por la ley.
- Este producto no es un juguete. Asegúrese de que está fuera del alcance de los niños.
- Pilas: Ten cuidado que las pilas se encuentran fuera del alcance de niños. Entrega las pilas como residuos químicos. Nunca use pilas nuevas y viejas o pilas de tipos distintos a la vez. Quita las pilas si no usa el sistema durante mucho tiempo. Cuando pone las pilas, presta atención a la polaridad (+ / -): si no son puestas de manera justa, puede causar peligro de explosión.

INTRODUCCIÓN

Le felicitamos por su compra de StereoControl. Usted puede alargar las señales infrarrojas de su mando a distancia con StereoControl. De esta forma, usted puede manejar con su propio mando a distancia sus aparatos AVV que se encuentran en armarios con las puertas cerradas o que no están a la vista. El StereoControl está compuesto por un receptor de infrarrojo y dos diodos emisores de infrarrojos (LED IR) conectados a él. Vea figura 1.

- En el receptor se encuentra un compartimiento de pilas para una pila de 9 voltios.
- Los dos LEDs IR tienen un plástico autoadhesivo. Así puede fijar ambos LEDs IR al sensor infrarrojo de sus aparatos AVV.

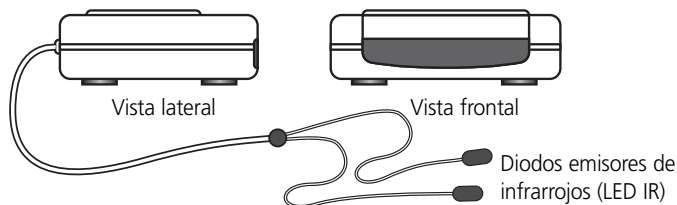

Fig. 1 StereoControl
Receptor IR (infrarrojo)

¿CÓMO FUNCIONA STEREOCONTROL?

- El receptor es posicionado directamente a la vista de su mando a distancia.
- El receptor transforma la señal infrarroja de su mando a distancia en una señal eléctrica y la transmite a los dos LEDs IR.
- Usted puede pegar estos LEDs IR en los sensores infrarrojos de sus aparatos AVV. Los LEDs IR se iluminan cuando usted presiona una función de su mando a distancia. De esta forma todas las señales de su mando a distancia son transmitidas a sus aparatos AVV.
- StereoControl funciona con casi todas las marcas y modelos de mandos a distancia (con la excepción de B&O).

INSTALACIÓN DE SU STEREOCONTROL

PASO 1:

Coloque una pila de 9 voltios en el compartimiento de las pilas en la parte inferior del receptor. Compruebe la polaridad de la pila al colocarla.

PASO 2:

Posicione el StereoControl de tal forma que esté a la vista y dentro del alcance (máximo 7 metros) de su mando a distancia (p.ej. encima del armario donde se encuentran los aparatos).

PASO 3:

Deje el cable de tal forma que los LEDs IR se encuentren en la parte frontal de sus aparatos (p.ej. a través de la parte trasera del armario).

PASO 4:

Quite el papel protector del plástico de uno de los LED's IR. Coloque este LED IR en el sensor IR del aparato AV que usted quiere manejar. No lo pegue del todo. Antes de fijarlo definitivamente es aconsejable comprobar su funcionamiento. Para ello, apunte con su mando a distancia al sensor del StereoControl y elija, por ejemplo, algunos canales. Si el aparato AV no reacciona, puede ser que el LED IR no hay sido colocado en el lugar adecuado. En algunos aparatos, el lugar es crítico.

Puede utilizar el segundo LED IR para el manejo de un segundo aparato de AV. Si no utiliza este LED IR, nunca lo quite!

- Si usted tiene más de dos aparatos AV, es aconsejable colocar los emisores, p.ej., en los extremos superior e inferior del armario o en las puertas. Esto tiene que realizarse de tal forma que el infrarrojo quede dentro del alcance de los sensores (primero comprobar antes de fijar).

UTILIZACIÓN:

- Normalmente, su StereoControl se encuentra en reposo para ahorrar pilas.
- Si presiona un botón del mando a distancia a menos de 50 cm. del receptor, el StereoControl se enciende.
- Una luz roja se enciende en el receptor a modo de confirmación.
- Después de que se haya encendido, la sensibilidad del StereoControl es máxima y el mando a distancia puede ser utilizado a una distancia de 4 a 8 metros y en un ángulo de 30°.
- El StereoControl se pone automáticamente en estado de reposo al cabo de 4 horas si no es utilizado.

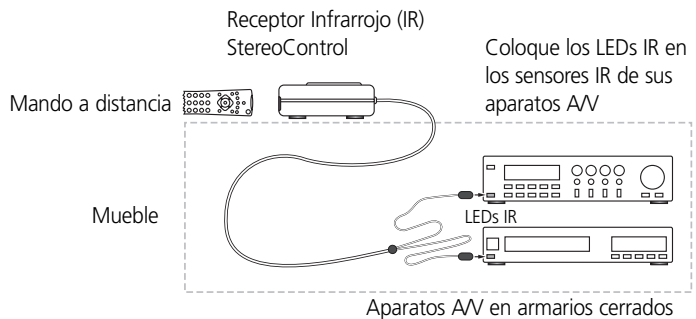

Fig. 2 Mando a distancia

SOLUCIÓN DE PROBLEMAS

- En algunos casos puede ocurrir que el receptor tenga problemas de interferencia y que debido a ello sea menos sensible a las señales. En ese caso, la luz roja está encendida continuamente y usted debe mover el receptor. Esta interferencia está provocada por fuentes infrarrojas (IR) en los alrededores como una pantalla de plasma, bombillas ahorradoras de energía, etc. La luz directa del sol puede también provocar interferencias en el receptor.
- Si el StereoControl no funciona, cambie la pila y compruebe la polaridad al colocarla.

¿Tiene usted preguntas que no han sido contestadas en el apartado anterior?

Visite www.marmitek.com

DATOS TÉCNICOS

Alimentación:	pila de 9V (no incluida)
Extensor IR:	2 diodos emisores de infrarrojos (LED IR)
Longitud del cable:	3 metros



Información medioambiental para clientes de la Unión Europea

La Directiva 2002/96/CE de la UE exige que los equipos que lleven este símbolo en el propio aparato y/o en su embalaje no deben eliminarse junto con otros residuos urbanos no seleccionados. El símbolo indica que el producto en cuestión debe separarse de los residuos domésticos convencionales con vistas a su eliminación. Es responsabilidad suya desechar este y cualesquiera otros aparatos eléctricos y electrónicos a

través de los puntos de recogida que ponen a su disposición el gobierno y las autoridades locales. Al desechar y reciclar correctamente estos aparatos estará contribuyendo a evitar posibles consecuencias negativas para el medio ambiente y la salud de las personas. Si desea obtener información más detallada sobre la eliminación segura de su aparato usado, consulte a las autoridades locales, al servicio de recogida y eliminación de residuos de su zona o pregunte en la tienda donde adquirió el producto.

PRECAUZIONI DI SICUREZZA

- Per evitare il pericolo di cortocircuito utilizzare questo prodotto esclusivamente al coperto e in luoghi asciutti. Non esporre i componenti di questo prodotto a pioggia o umidità. Non utilizzare vicino alla vasca da bagno, piscina, ecc.
- Non esporre i componenti del sistema a temperature eccessivamente alte o a fonti intense di luce.
- Non aprire mai il prodotto: nell'apparecchio ci sono parti che potrebbero provocare pericolose scosse elettriche. Lasciare fare riparazioni o modifiche esclusivamente a personale esperto.
- In caso di utilizzo scorretto, di riparazioni o modifiche apportate personalmente decade qualsiasi garanzia. Marmitek declina ogni responsabilità per i danni derivanti da un utilizzo non appropriato del prodotto o da utilizzo diverso da quello per cui il prodotto è stato creato. Marmitek declina ogni responsabilità per danni consequenziali ad eccezione della responsabilità civile sui prodotti.
- Questo prodotto non è un giocattolo: tenerlo lontano dalla portata dei bambini.
- Batterie: conservare le batterie fuori dalla portata dei bambini. Consegnare le batterie agli appositi centri per lo smaltimento. Non utilizzare mai in combinazione batterie nuove e vecchie o di tipo diverso. Togliere le batterie quando l'apparecchio non viene utilizzato per un lungo periodo di tempo. Inserire correttamente le batterie prestando attenzione alla polarità (+ / -): un errato posizionamento delle batterie può provocare una esplosione.

INTRODUZIONE

Auguri per l'acquisto dello StereoControl! Con lo StereoControl si possono ampliare i raggi a infrarosso del Suo telecomando. In questo modo Lei può continuare a gestire con il Suo telecomando i Suoi apparecchi A/V che si trovano in armadi con le ante chiuse oppure fuori vista. Lo StereoControl consiste in un ricevitore a infrarosso con due LED a infrarosso collegati. Vedi Fig. 1.

- Nel ricevitore c'è un comparto per una pila di 9 V.
- I due LED a infrarosso sono provvisti di un foglio autoadesivo. Con questo foglio si possono attaccare i due LED sulla sensore IR dei Suoi apparecchi A/V.

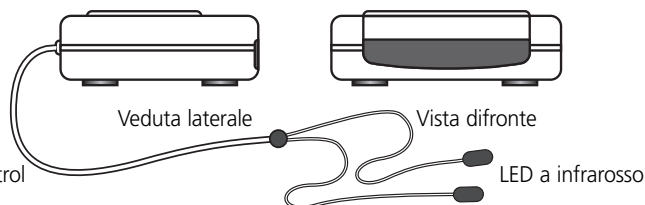

Fig. 1
Ricevitore infrarosso StereoControl

COME FUNZIONA LO STEREOCONTROL?

- Il ricevitore è messo direttamente in vista del Suo telecomando.
- Il ricevitore trasforma il segnale a infrarosso del Suo telecomando in un segnale elettrico e lo passa ai due LED a infrarosso.
- Questi due LED vanno incollati alle sensore IR dei Suoi apparecchi A/V. I LED si accendono quando Lei da un segnale con il Suo telecomando. In questo modo tutti i segnali del Suo telecomando sono trasferiti ai Suoi apparecchi A/V.
- StereoControl funziona con telecomandi di quasi tutti i marchi e modelli (tranne B & O.).

INSTALLAZIONE DEL VS. STEREOCONTROL:

PASSO 1:

Mettere una pila di 9 V nel comparto posto nella parte inferiore del ricevitore.
Attenzione alla polarità giusta della pila.

PASSO 2:

Mettere lo StereoControl in modo tale che questo si trovi dentro il raggio e la portata (max. 7 metri) del Suo telecomando. (p.e. sopra il mobile nel quale si trova l'apparecchio).

PASSO 3:

Adesso mettere il cavo in modo tale che i LED a infrarosso si trovino sul lato davanti del Suo apparecchio (p.e. via il lato posteriore del mobile).

PASSO 4:

Togliere il foglio di protezione di uno dei LED a infrarosso. Attaccare questo LED sulla finestra IR dell'apparecchio AV che Lei vuole comandare. Non fissarlo ancora bene. Prima di fissarlo bene, si consiglia di controllare il funzionamento. A questo scopo puntare il Suo telecomando originale sulla finestra dello StereoControl e scegliere alcuni canali. Se l'apparecchio AV non reagisce, può darsi che il LED a infrarosso non sia attaccato al posto giusto. Per alcuni apparecchi il posto è critico.

Il secondo LED a infrarosso può essere usato per il comando di un secondo apparecchio AV. Anche se Lei non lo usa, non togliere mai questo LED.

- Se Lei ha più di due apparecchi AV, conviene collocare trasmettenti, p.e. sopra e sotto l'armadio o sulle ante. Questo deve essere fatto in modo tale che l'infrarosso entri nei valori di portata dei sensori. (Provare prima di fissarli.).

USO:

- Normalmente il Suo StereoControl si trova nella cosiddetta posizione di riposo per risparmiare le pile.
- Premendo un bottone del telecomando entro 50 cm dal ricevitore, si accende lo StereoControl.
- Come conferma, per un breve lasso di tempo, si accende una luce rossa nel ricevitore.
- Dopo che è acceso, lo StereoControl ha la sua sensibilità massima e il telecomando può essere usato a una distanza da 4 a 8 metri e con un angolo di 30°.
- Lo StereoControl si mette automaticamente nella posizione di riposo dopo ca. 4 ore che non è stato usato.

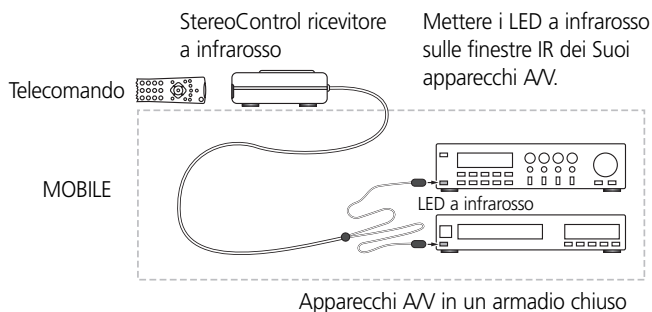

Fig 2 Telecomando

Apparecchi AV in un armadio chiuso

SOLUZIONE DEI PROBLEMI

- In alcuni casi può succedere che il ricevitore ha problemi di interferenza e perciò è meno sensibile ai segnali. In tale caso la luce rossa è accesa in continuo e bisogna leggermente spostare il ricevitore. Questa interferenza è causata da fonti infrarosse nell'ambiente come video al plasma, lampade a basso consumo energetico, ecc. Anche la luce diretta del sole potrebbe provocare disturbi nel ricevitore.
- Se lo StereoControl non funziona affatto, bisogna cambiare la pila. Attenzione alla polarità giusta.

Se Lei ha delle domande ulteriori, consultare www.marmitek.com.

DATI TECNICI

Alimentazione: pila 9V (non inclusa)

Estensore IR: 2 LED infrarossi

Lunghezza del cavo: 3 metri



Informazioni relative all'ambiente per i clienti residenti nell'Unione Europea

La direttiva europea 2002/96/EC richiede che le apparecchiature contrassegnate con questo simbolo sul prodotto e/o sull'imballaggio non siano smaltite insieme ai rifiuti urbani non differenziati. Il simbolo indica che questo prodotto non deve essere smaltito insieme ai normali rifiuti domestici. È responsabilità del proprietario smaltire sia questi prodotti sia le altre apparecchiature elettriche ed elettroniche mediante le strutture di raccolta indicate dal governo o dagli enti pubblici locali. Il corretto smaltimento ed il riciclaggio aiuteranno a prevenire conseguenze potenzialmente negative per l'ambiente e per la salute dell'essere umano. Per ricevere informazioni più dettagliate circa lo smaltimento delle vecchie apparecchiature in Vostro possesso, Vi invitiamo a contattare gli enti pubblici di competenza, il servizio di smaltimento rifiuti o il negozio nel quale avete acquistato il prodotto.

VEILIGHEIDSWAARSCHUWINGEN

- Om kortsluiting te voorkomen, dient dit product uitsluitend binnenshuis gebruikt te worden, en alleen in droge ruimten. Stel de componenten niet bloot aan regen of vocht. Niet naast of vlakbij een bad, zwembad, etc. gebruiken.
- Stel de componenten van uw systeem niet bloot aan extreem hoge temperaturen of sterke lichtbronnen.
- Het product nooit openmaken: de apparatuur bevat onderdelen waarop levensgevaarlijke spanning staat. Laat reparatie of service alleen over aan deskundig personeel.
- Bij oneigenlijk gebruik, zelf aangebrachte veranderingen of reparaties, komen alle garantiebepalingen te vervallen. Marmitek aanvaardt geen productaansprakelijkheid bij onjuist gebruik van het product of door gebruik anders dan waarvoor het product is bestemd. Marmitek aanvaardt geen aansprakelijkheid voor volgschade anders dan de wettelijke productaansprakelijkheid.
- Dit product is geen speelgoed. Buiten bereik van kinderen houden.
- Batterijen: houdt batterijen buiten bereik van kinderen. Lever batterijen in als klein chemisch afval. Gebruik nooit oude en nieuwe batterijen of verschillende typen batterijen door elkaar. Verwijder de batterijen wanneer u het systeem langere tijd niet gebruikt. Let bij het inleggen van de batterijen op de polariteit (+ / -): verkeerd inleggen kan explosiegevaar opleveren.

INTRODUCTIE

Gefeliciteerd met de aankoop van de StereoControl! Met de StereoControl kunt u infrarood signalen van uw afstandsbediening verlengen. Zo kunt u met uw eigen afstandsbediening uw A/V apparaten welke achter gesloten kastdeurtjes of uit het zicht staan blijven bedienen. De StereoControl bestaat uit een infrarood ontvanger met daaraan verbonden een tweetal infrarood (IR) LED's. zie Fig. 1.

- In de ontvanger bevindt zich een batterijcompartiment voor een 9 volt batterij.
- De twee IR LED's zijn voorzien van een zelfklevende folie. Hierdoor kunt u de beide IR LED's op het Infrarood venster van uw A/V apparaten bevestigen.

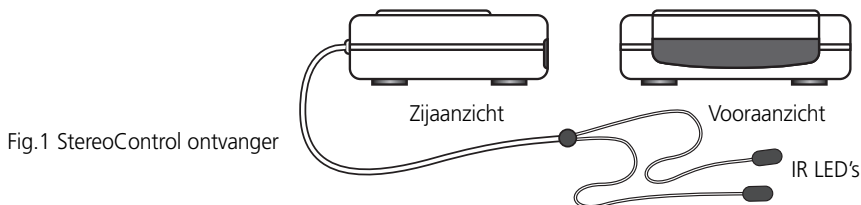

Fig.1 StereoControl ontvanger

HOE WERKT STEREOCONTROL?

- De ontvanger wordt direct in het zicht geplaatst van uw afstandsbediening.
- De ontvanger zet het infrarode signaal van uw afstandsbediening om naar een elektrisch signaal en geeft dat door aan de twee IR LED's.
- Deze IR LED's kunt u op de IR vensters van uw A/V apparaten plakken. De IR LED's lichten op wanneer u met uw afstandsbediening een commando geeft. Op deze wijze worden alle signalen van uw afstandsbediening doorgegeven aan uw A/V apparaten.
- StereoControl werkt met vrijwel alle merken en modellen afstandsbedieningen (m.u.v. B&O).

INSTALLEREN VAN UW STEREOCONTROL:

STAP 1:

Plaats een 9 volt batterij in het batterijcompartiment aan de onderzijde van de ontvanger. Let hierbij op de juiste polariteit van de batterij.

STAP 2:

Zet de StereoControl zodanig neer dat deze binnen het zicht en bereik (max. 7 meter) van uw afstandsbediening staat. (bv. boven op de kast waarin de apparatuur staat).

STAP 3:

Leg nu de kabel zodanig, dat de IR LED's zich aan de voorzijde van uw apparatuur bevinden (bv. via de achterzijde van de kast).

STAP 4:

Verwijder het schutvel van één van de IR LED's. Plaats deze IR LED op het IR venster van het AVV apparaat dat u wilt bedienen. Druk deze nog niet te vast aan. Alvorens de IR LED definitief te bevestigen is het raadzaam de werking te controleren. Richt daarom met uw originele afstandsbediening op het venster van de StereoControl en kies bijvoorbeeld enkele kanalen. Wanneer het AVV apparaat niet reageert, kan het zijn dat de IR LED niet op de juiste plaats is aangebracht. Bij sommige toestellen is de plaats kritisch.

De tweede IR LED kunt u gebruiken voor het bedienen van een tweede AVV apparaat. Gebruikt u deze IR LED niet, verwijder deze dan nooit!

- Heeft u meer dan twee AVV apparaten, dan is het verstandig de zenderjes bv. onder en boven in de kast te plaatsen of op de deurtjes. Dit dient zodanig te gebeuren dat het infrarood binnen het bereik van de sensors komt. (eerst even uitproberen, alvorens ze bevestigen).

GEBRUIK:

- Normaal bevindt uw StereoControl zich in een z.g. ruststand om batterijen te besparen.
- Door de afstandsbediening binnen 50cm van de ontvanger een toets in te drukken, schakelt u uw StereoControl in.
- Een rood lichtje in de ontvanger brandt kort ter bevestiging.
- Na te zijn ingeschakeld heeft de StereoControl zijn maximale gevoeligheid en kan de afstandsbediening worden gebruikt op een afstand van 4 tot 8 meter en in een hoek van 30°.
- De StereoControl schakelt na ongeveer 4 uur niet te zijn gebruikt automatisch weer in de ruststand.

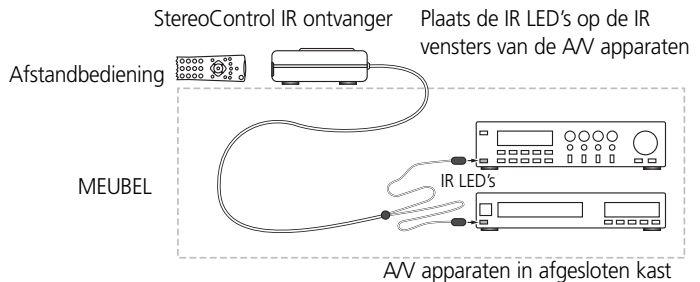

Fig 2 Afstandsbediening

VEEL GESTELDE VRAGEN

- In een enkel geval kan het zijn dat de ontvanger last heeft van interferentie en daardoor minder gevoelig is voor signalen. In dat geval brandt het rode lampje continu en dient u de ontvanger enigszins te verplaatsen. Deze interferentie wordt veroorzaakt door IR bronnen in de omgeving zoals plasma schermen, spaarlampen, enz. Ook direct invallend zonlicht kan de ontvanger in verwarring brengen.
- Werkt de StereoControl in het geheel niet, vervang dan de batterij en let hierbij op de juiste polariteit.

Heeft u nog vragen die hier niet beantwoordt zijn, kijkt u dan op:
www.marmitek.com.

TECHNISCHE GEGEVENS

Voeding:	9V batterij (niet meegeleverd)
IR verlengkabel:	2 IR LED's
Draadlengte:	3 meter



Milieu-informatie voor klanten in de Europese Unie

De Europese Richtlijn 2002/96/EC schrijft voor dat apparatuur die is voorzien van dit symbool op het product of de verpakking, niet mag worden ingezameld met niet-gescheiden huishoudelijk afval. Dit symbool geeft aan dat het product apart moet worden ingezameld. U bent zelf verantwoordelijk voor de vernietiging van deze en andere elektrische en elektronische apparatuur via de daarvoor door de landelijke of plaatselijke overheid aangewezen inzamelingskanalen. De juiste vernietiging en recycling van deze apparatuur voorkomt mogelijke negatieve gevolgen voor het milieu en de gezondheid. Voor meer informatie over het vernietigen van uw oude apparatuur neemt u contact op met de plaatselijke autoriteiten of afvalverwerkingsdienst, of met de winkel waar u het product hebt aangeschaft.

DECLARATION OF CONFORMITY

Hereby, Marmitek BV, declares that this StereoControl™ is in compliance with the essential requirements and other relevant provisions of the following Directives:

Council Directive 89/336/EEC of 3 May 1989 on the approximation of the laws of the Member States relating to electromagnetic compatibility

Hiermit erklärt Marmitek BV die Übereinstimmung des Gerätes StereoControl™ den grundlegenden Anforderungen und den anderen relevanten Festlegungen der Richtlinien:

Richtlinie 89/336/EWG des Rates vom 3. Mai 1989 zur Angleichung der Rechtsvorschriften der Mitgliedstaaten über die elektromagnetische Verträglichkeit

Par la présente Marmitek BV déclare que l'appareil StereoControl™ est conforme aux exigences essentielles et aux autres dispositions pertinentes de la directives:

Directive 89/336/CEE du Conseil du 3 mai 1989 concernant le rapprochement des législations des États membres relatives à la compatibilité électromagnétique

Marmitek BV declara que este StereoControl™ cumple con las exigencias esenciales y con las demás reglas relevantes de la directriz:

Directiva 89/336/CEE del Consejo de 3 de mayo de 1989 sobre la aproximación de las legislaciones de los Estados Miembros relativas a la compatibilidad electromagnética

Con ciò, Marmitek BV, dichiara che il StereoControl™ è conforme ai requisiti essenziali ed altre disposizioni relative alla Direttiva :

Direttiva 89/336/CEE del Consiglio del 3 maggio 1989 per il ravvicinamento delle legislazioni degli Stati Membri relative alla compatibilità elettromagnetica

Bij deze verklaart Marmitek BV, dat deze StereoControl™ voldoet aan de essentiële eisen en aan de overige relevante bepalingen van Richtlijnen:

Richtlijn 89/336/EEG van de Raad van 3 mei 1989 betreffende de onderlinge aanpassing van de wetgevingen van de Lid-Staten inzake elektromagnetische compatibiliteit

MARMITEK BV - PO. BOX 4257 - 5604 EG - EINDHOVEN - NETHERLANDS



Copyrights

Marmitek is a trademark of Marmidenko B.V. | StereoControl is a trademark of Marmitek B.V.

Copyright and all other proprietary rights in the content (including but not limited to model numbers, software, audio, video, text and photographs) rests with Marmitek B.V. Any use of the Content, but without limitation, distribution, reproduction, modification, display or transmission without the prior written consent of Marmitek is strictly prohibited. All copyright and other proprietary notices shall be retained on all reproductions.

