

EASY TOUCH PANEL 10™



USER MANUAL 1

GEBRAUCHSANLEITUNG 11

GUIDE UTILISATEUR 21

MODO DE EMPLEO 31

MANUALE D'ISTRUZIONE 41

GEBRUIKSAANWIJZING 51

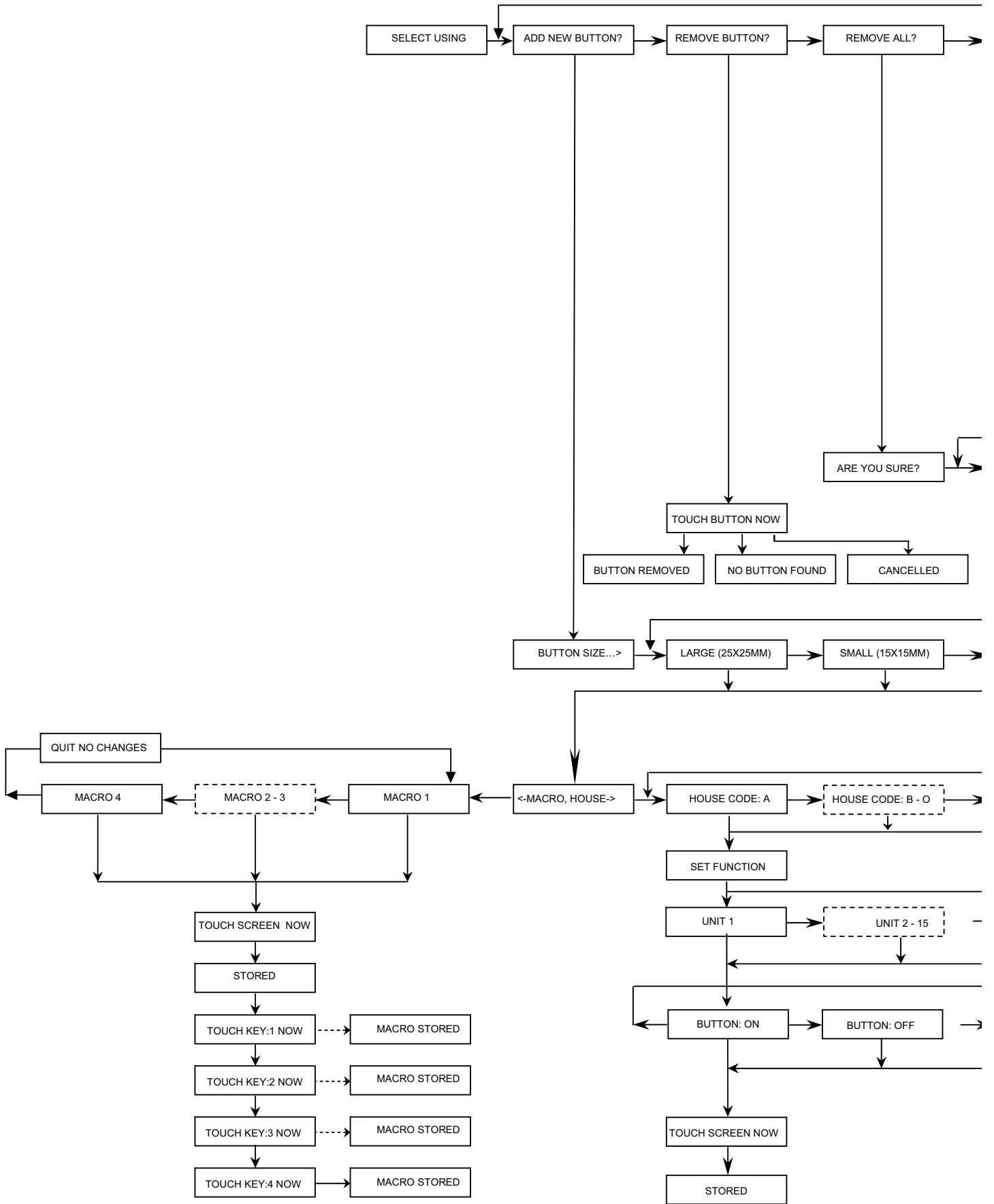

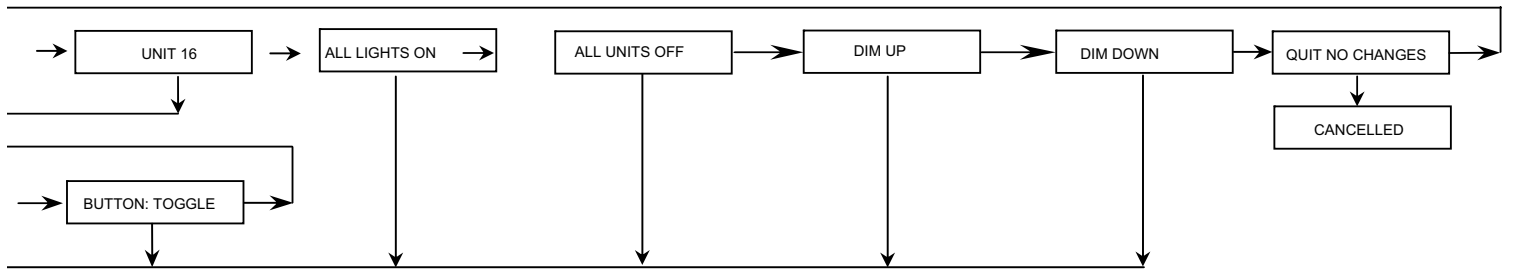
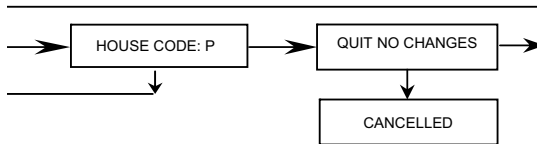
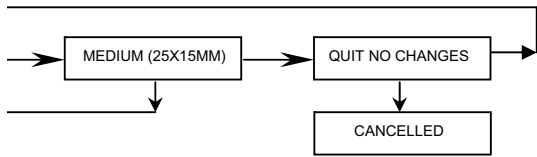
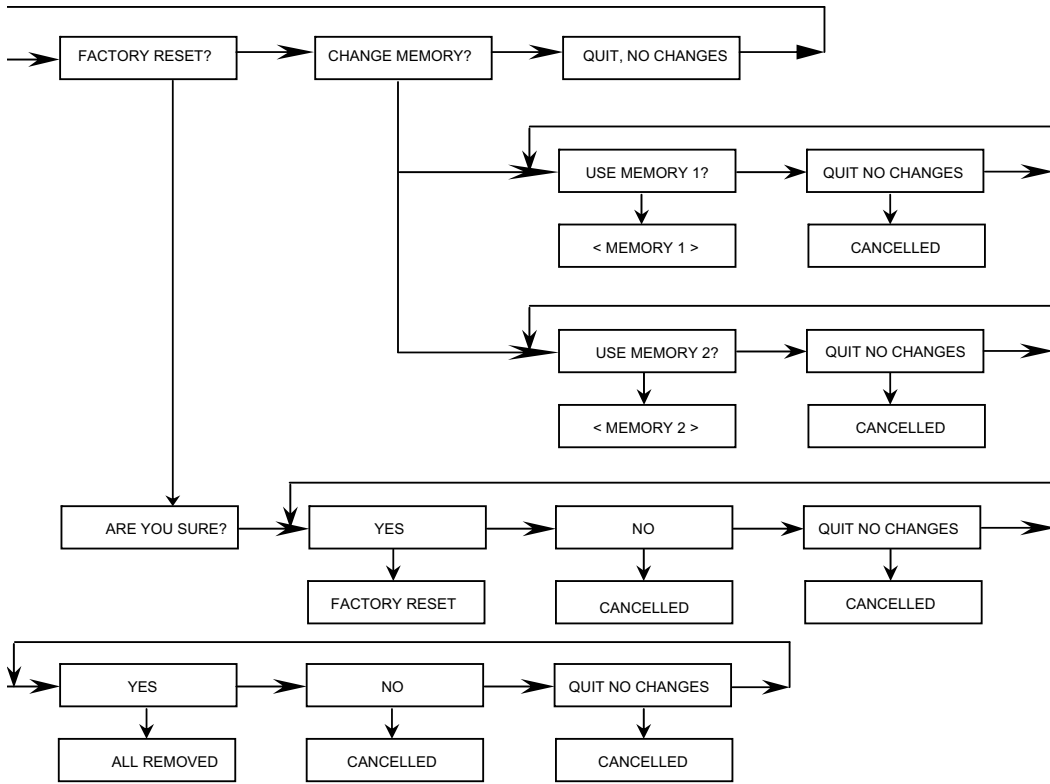

SAFETY WARNINGS

- To prevent short circuits, this product should only be used inside and only in dry spaces. Do not expose the components to rain or moisture. Do not use the product close to a bath, swimming pool etc.
- Do not expose the components of your systems to extremely high temperatures or bright light sources.
- In case of improper usage or if you have altered and repaired the product yourself, all guarantees expire. Marmitek does not accept responsibility in the case of improper usage of the product or when the product is used for purposes other than specified. Marmitek does not accept responsibility for additional damage other than covered by the legal product responsibility.
- This product is not a toy. Keep out of reach of children.
- The product should only be repaired or serviced by a qualified expert.
- Keep batteries out of the reach of children. Dispose of batteries as chemical waste. Never use old and new batteries or different types of batteries together. Remove the batteries when you are not using the system for a longer period of time. Check the polarity (+/-) of the batteries when inserting them in the product. Wrong positioning can cause an explosion.
- Automatic switching devices provide comfort, but can also be dangerous. They can surprise people or can ignite clothing hanging over an electric heat source. Please be careful and take appropriate measures to avoid accidents.
- In order to prevent damage (e.g. scratches) do not use any sharp objects for operating this product.

TABLE OF CONTENTS

HOW DOES MARMITEK X-10 WORK? _____	1
ADRESSES _____	1
SIGNAL RANGE _____	2
INTRODUCTION _____	2
HOW DOES THE EASYTOUCH PANEL 10 WORK? _____	3
INSTALLATION (factory settings) _____	3
PERSONALISING YOUR EASYTOUCH PANEL 10 _____	4
BACKGROUND _____	4
PROGRAMMING SUMMARY _____	7
FREQUENTLY ASKED QUESTIONS _____	9
TECHNICAL DATA _____	10

HOW DOES MARMITEK X-10 WORK?

Marmitek X-10 components use the existing mains wiring to communicate (using Marmitek X-10 signals). You can build a complete system using the three different kind of components of the Marmitek X-10 System:

- 1. Modules:** These components will receive Marmitek X-10 signals and will switch or dim the attached lamp or appliance. Examples of these modules are lamp modules and appliance modules. These are available as build-in, micro, DIN rail and plug-in modules.
- 2. Controllers:** These components will transmit Marmitek X-10 signals and thus will control the Modules.
- 3. Transmitters:** Wireless components like remotes. The signals of these components will be received by a controller with transceiver functionality (IRRF 7243, TM13 or CM15Pro). The Transceiver will translate the signals into Marmitek X-10 signals on the power line.

ADRESSES

Up to a maximum of 256 different addresses can be preset. These are subdivided into a so-called HouseCode (A to P incl.) and a UnitCode (1 to 16 incl.). The HouseCode can also be set on the controllers, so that the controllers and modules become part of the same system. The address can be set either using code dials or by pressing buttons, depending on the type of module.

The Marmitek X-10 System uses standard commands, which control all units with the same HouseCode at the same time (e.g. all lights on, all off, etc.).

SIGNAL RANGE

Range of Marmitek X-10 signals over the Power Line and how to increase the range.

The Marmitek X-10 System is based on power line communication. The range of the Marmitek X-10 signals very much depends on the local circumstances. On average the range is a cable length of 80 meters.

If you have difficulties with the range of your Marmitek X-10 signals, please pay attention to the following facts:

1. When more than one phase is used for your electrical system, it is necessary to couple these phases for the Marmitek X-10 signals. For coupling you can use FD10 Phase Couplers/Filters. You only need to install a Phase Coupler/Filter when your wall outlets and light switches are divided over more than one phase (more than one group is no problem). For bigger buildings or longer distances we advise you to use an active repeater instead of passive FD10's.

2. It is possible that Marmitek X-10 signals are attenuated by devices and lights which are connected to the power line. In a normal home situation this effect is negligible (the Marmitek X-10 system is using active gain control to eliminate the effects). However, it is possible that a particular device in your house is attenuating the signals so much that the range of Marmitek X-10 signals is decreased significantly. When you have range problems, it is wise to try to locate the device which is attenuating the signals simply by unplugging devices from the power line, and testing the differences in range for your Marmitek system. When e.g. your conclusion is that e.g. your computer monitor is attenuating the signal, you can use a FM10 Plug-in Filter between the power line and the monitor to eliminate the effects.

Known devices which can cause attenuation are:

PC Monitors

PCs with heavy internal power supplies

Old Televisions

Copiers

Fluorescent Lights

Gas Discharge Lamps (Energy Saving Lamps)

3. Some (old) devices are able to disturb the signal by transmitting noise on the power line. Because the Marmitek X-10 signals are transmitted on 120 kHz, only noise on or near this frequency will have influence on the range. When you use a FM10 Filter to connect this device to the power line, the noise will be filtered.

4. The Marmitek X-10 protocol has several mechanism to avoid modules to be switched on or off by other sources than your Marmitek X-10 Controllers. However, it is possible that the Marmitek X-10 signals are disturbed by e.g. baby phones which are in TALK mode (continuous transmission). When these kind of signals are present on the power line it is possible that the Marmitek X-10 signals will not come through.

5. The mains do not stop at the front door of your home. Everything that is attached to mains nearby your home can have influence on Marmitek X-10 signals (e.g. heavy machinery). If you think that your system is influenced by devices out of your house, it is advisable to install FD10 Phase Coupler/Filter on each phase entering the house. These filters will block signals coming into or going out of your house, but will also match the impedance for the mains. Hereby make your house Marmitek X-10 compatible for these units. The FD10's will not only filter but will also couple the phases (please see 1).

1. INTRODUCTION

Congratulations on the purchase of the Marmitek EasyTouch Panel 10! You can use this touch-screen control panel to easily operate all your Marmitek X-10 modules. You can use the background supplied to immediately try out the EasyTouch Panel 10's standard functions. If preferred, this background can be replaced by a photograph or image of your choice. You can then install the panel in or on the wall. In this way, the control panel becomes personalised and the Marmitek EasyTouch Panel 10 is suitable for every interior! You do not need a computer to programme the EasyTouch Panel 10.

Marmitek products are manufactured with great care and are of the highest quality. Please read this manual carefully and follow the instructions to ensure you make the most of the opportunities offered by this product.

2. HOW DOES THE EASYTOUCH PANEL 10 WORK?

The way the EasyTouch Panel 10 works can be compared to an X-10 remote control. With this product, however, instead of the fixed keys on a remote control, you can easily choose and define the position, size and role of each button yourself. The EasyTouch Panel 10 wirelessly sends the Marmitek X-10 commands (RF) to your Marmitek X-10 transceiver, which then places this on the power line. The installed Marmitek X-10 modules receive these commands and switch on or dim the connected lights and appliances.

3. INSTALLATION (FACTORY SETTINGS)

Remove the lip in the middle of the back of the panel, by the battery holder by pulling it, so that the EasyTouch Panel 10 can be connected to a power source. The factory settings are now immediately active and you can test the functions. Ensure that you have placed the Marmitek X-10 transceiver within the range of the control panel and that this is set to the house code(s) to be used. This ensures that the RF signals from the EasyTouch Panel are converted into X-10 signals and are put onto the powerline. If you use a TM13 as transceiver, this will transfer all house codes if it is set to house code P.

Memory (factory settings)

The EasyTouch Panel 10 has a built in memory for 2 configurations (MEMORY 1 and MEMORY 2). The factory settings are saved in configuration 1. Configuration 2 is empty. You can programme both configurations 1 and 2 as you wish (see Chapter 4. PERSONALISING YOUR EASYTOUCH PANEL 10).

Operating (factory settings)

The following diagram shows the commands that are pre-programmed as factory settings in EasyTouch Panel 10's MEMORY 1:

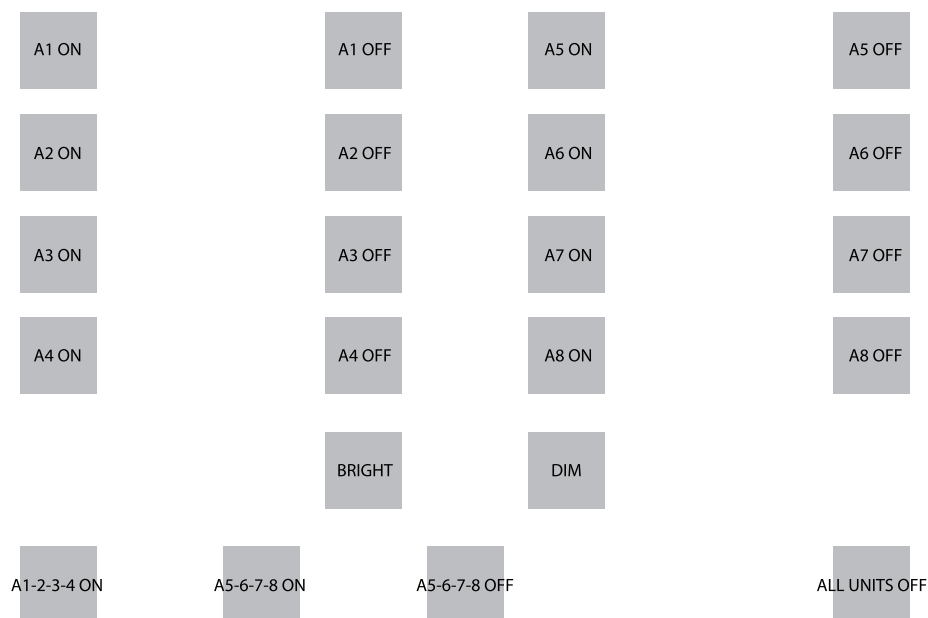

If you press on the first button, then address A1 ON will be sent. The appliances and/or lights that are at the address (A1) will, therefore, go ON. And so on.

You can use the BRIGHT and DIM buttons to brighten or dim the light that you last operated.

Note: this only applies if a light (module) is installed at this address.

Below, there are three examples of so-called macro buttons. A macro carries out the commands of between 1 and 4 other buttons. By pressing on the macro button, bottom left, you can send A1 ON, A2 ON, A3 ON and A4 ON successively.

The 2nd macro button will switch on modules A5 to A8 one by one. The 3rd macro will switch off modules A5 to A8 one by one. The button on the far right sends the 'ALL UNITS OFF' command and all units on house code A will be switched off as a result.

If you are using a TM13 transceiver and this is set to house code A, you can test the panel by using the first 2 buttons (A1 ON, A1 OFF) to switch the light or appliance that is controlled in the TM 13 on and off. TM 13's unit code is always 1.

4. PERSONALISING YOUR EASYTOUCH PANEL 10

The factory settings are handy for a short demonstration or test. However, in order to get the most from the options offered by the EasyTouch Panel 10, you can set it to suit you. This is very easy to do, on the back of the panel. You do not need a computer for this. You are free to choose the position, size and function of the buttons.

Configurations

You can configure MEMORY 1 as well as MEMORY 2 as you wish and, if required, easily switch between the 2 configurations. If you carry out a FACTORY RESET, configuration 1 will revert to factory settings. Configuration 2 will then be empty.

Buttons

You can programme a maximum of 30 buttons per configuration. You can choose from 3 dimensions:

Small (15x15mm)

Medium (25x15mm)

Large (25x25mm).

Don't forget that there must be around half a centimetre between the buttons.

Functions and addresses

You can use all functions, house and unit codes with one another in 1 configuration.

5. BACKGROUND

Creating

You can place the desired background in the panel. You may wish to use a photo of your family, a map of your home or any other image, photo or diagram. More information can be found at www.marmitek.com.

Changing

Place the EasyTouch Panel 10 on a table with the touch screen facing downwards. Turn the two catches towards the centre of the panel. You can now carefully open the panel and replace the background with your own. Close the panel and turn the two catches back again.

PROGRAMMING

Place the EasyTouch Panel 10 on a table with the touch screen facing downwards. On the right hand side you can see an LCD display with 3 buttons underneath: ←, → and the 'OK' button.

Press a random button. The display will show the text and you hear a short beep to confirm that you have pressed a button.

Use the '←, →' to browse through the menu. A summary of the menus can be found on the first page of this manual.

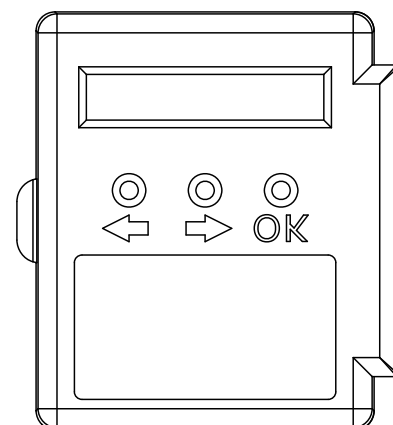

Deleting buttons

If you wish to define your own configuration, you must first delete the existing buttons. In this way, you delete all the existing buttons in the active configuration (configuration 1 or 2):

SELECT USING '>'	choose by pressing '→,→,→'.
REMOVE ALL?	REMOVE ALL?, press 'OK'
ARE YOU SURE?	ARE YOU SURE?, press '→'
YES	YES, press 'OK'
ALL REMOVED	ALL BUTTONS HAVE BEEN DELETED.

Add buttons

You are free to choose the position, size and function of the buttons. Here, we provide you with an example of how you add a large (25x25mm) button with house/unit code 'B4' and function 'ON'

SELECT USING '>'	choose by pressing '→'.
ADD NEW BUTTON?	ADD NEW BUTTON?, press 'OK'
BUTTON SIZE...	SIZE OF BUTTON, press '→'
LARGE (25 X 25MM)	LARGE (25x25MM), press 'OK'
<MACRO, HOUSE>	←MACRO, HOUSE CODE→, press '→, →'
HOUSE CODE: B	HOUSE CODE B, press 'OK'
SET FUNCTION	CONFIRM FUNCTION, press '→,→,→,→'
UNIT 4	UNIT CODE 4, press 'OK'
BUTTON:ON	BUTTON ON, press 'OK'
TOUCH SCREEN NOW	NOW TOUCH THE TOUCH SCREEN Press on the place where you want to programme the button until you hear 5 short and then one long beep.*
STORED	SAVED, your button is programmed.

*Note: If you try to programme one button too close to another one, the message 'ERROR OVERLAP!' will appear on the screen. You must then choose another position for the button.

Adding macros

It is also possible to define a button which will carry out the functions of between 1 and 4 other buttons. This is known as a macro function. You first programme the individual buttons. If you use the macro button once this has been programmed, the commands which you have selected under the programmed button will be carried out one by one.

Here, we provide you with an example of how you can add a macro button (25x25mm) which will carry out two commands:

SELECT USING '>'	choose by pressing '→'.
ADD NEW BUTTON?	ADD NEW BUTTON?, press ' OK '
BUTTON SIZE...	SIZE OF BUTTON, press '→'
LARGE (25 X 25MM)	LARGE, press ' OK '
<MACRO, HOUSE>	←MACRO, HOUSE CODE→, press '←'
MACRO 1	MACRO 1, press ' OK '
TOUCH SCREEN NOW	TOUCH SCREEN NOW, press on the place where you want to programme the button until you hear 5 short and then one long beep.
STORED	STORED, your button is programmed.
TOUCH KEY: 1 NOW	TOUCH KEY 1 NOW, press on the button which you would like to be carried out first when using the macro button.
TOUCH KEY: 2 NOW	TOUCH KEY 2 NOW, press on the button which you would like to be carried out second when using the macro button.
TOUCH KEY: 3 NOW	TOUCH KEY 3 NOW, you can add a third and fourth command to the macro button. If you do not want to, do not touch the screen again. After a few seconds you will see the message MACRO STORED on the display. The new macro button has now been programmed.
MACRO STORED	

6. PROGRAMMING SUMMARY

Adding a macro button

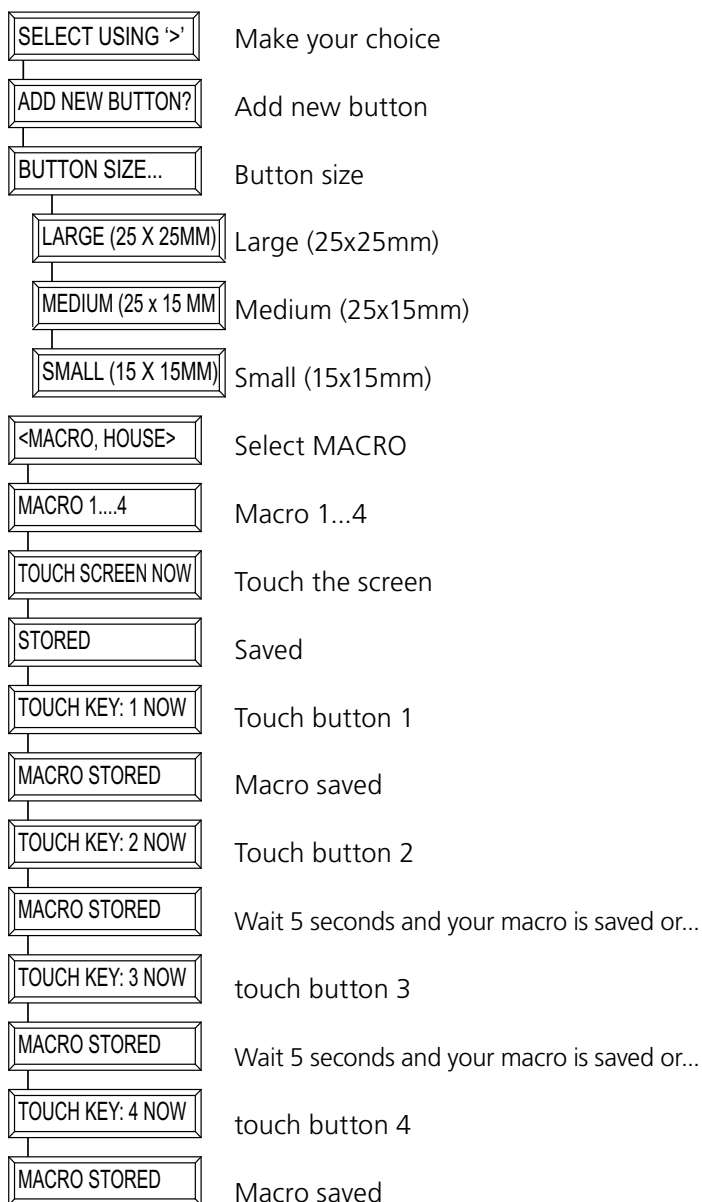

Adding a function button

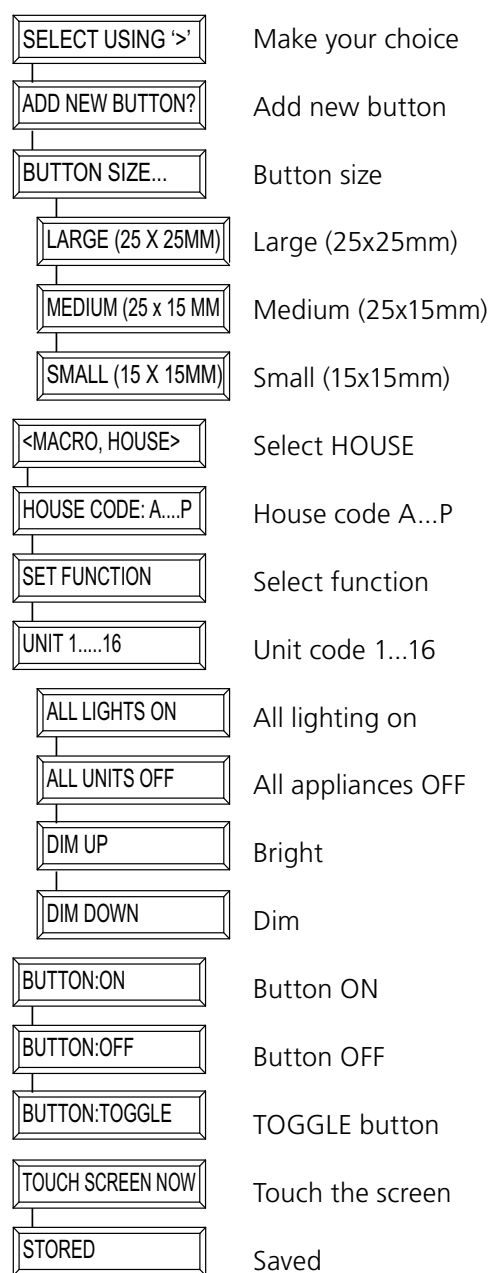

Delete a button

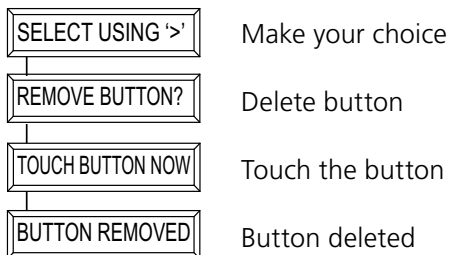

Delete all buttons

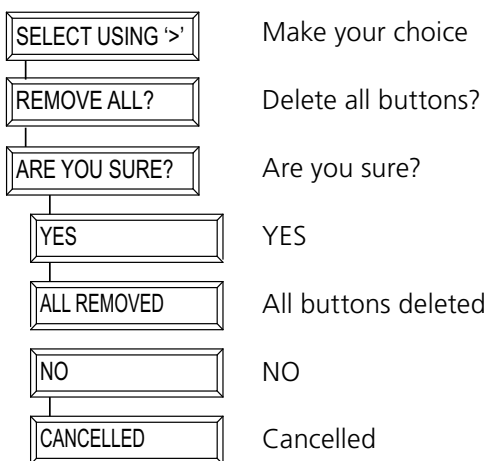

Factory settings

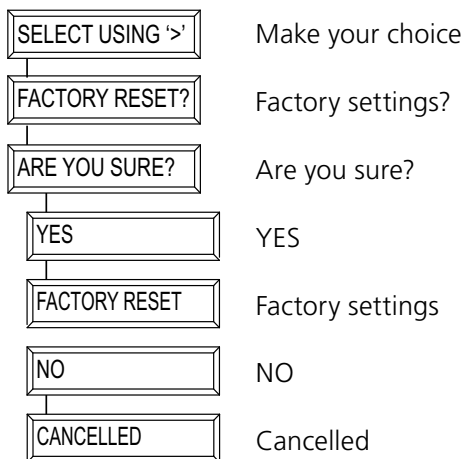

Change memory

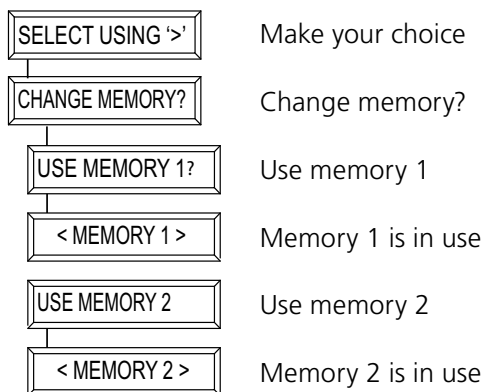

7. FREQUENTLY ASKED QUESTIONS

What is the reason for modules to switch on/off spontaneously?

It is possible that a Marmitek X-10 System is installed at one of your neighbours using the same House Code. To solve this problem try to change the House Code of your system, or have FD10 Phase Coupler/Filter installed at your incoming mains.

My modules will not respond to my controller.

Make sure that the House Code on all Modules and Controllers are set to the same House Code (A .. P).

My modules will not react to my remote / sensor.

When you use a remote or sensor, you should have at least one TM13 Transceiver or Marmitek X-10 Security Console installed in your house. These components will translate the radio signals to the Marmitek X-10 signal on the power line. Using several remotes and sensors, you only need one central transceiver.

Am I able to increase the range of my remotes by using more Transceivers?

Yes, you can use more than one TM13 Transceiver in your home when the range of your remotes is not sufficient. The TM13 is using so called collision detection to prevent signals to be disturbed when more than one TM13 is transmitting. TM13's will wait for a quite power line before transmitting their data. To prevent your Marmitek X-10 System to become slow or to prevent dimming from becoming less smooth, make sure that the TM13 units are placed as far away from each other as possible.

I have defined a button but if I press this I hear a short beep but nothing happens.

The EasyTouch Panel 10 ensures that, after touching the screen, the corresponding Marmitek X-10 code is sent wirelessly. This signal must be received by a Marmitek X-10 transceiver which then places this signal on the power line and can then operate a module. Check whether your transceiver is receiving this by using a TM13 and defining, for example, a TOGGLE button which is set to the house code of the TM13 and unit code 1. If you touch this button on the screen, leaving a slight pause of 1 second between each touch, you should be able to hear the TM13 switch. If you have used several house codes together, ensure that you also use several TM13 modules, each of which is set to a house code that has been used. Or set the house code of your TM13 to house code P. Then, the TM13 will place ALL received house codes on the power line.

I cannot find the selections 'ALL LIGHTS ON', 'ALL LIGHTS OFF', 'ALL UNITS OFF', 'DIM UP' and 'DIM DOWN'.

These functions are not bound to a unit code. If you wish to programme these functions, browse through the unit codes (1...16). You will find the above functions after unit code 16.

How can I move a button?

You move a button by deleting the existing button and adding it again.

How can I clean the screen?

You can use a clean, soft, lint-free cloth which you can moisten slightly with distilled water. Do not spray any fluids directly onto the screen.

Do you still have questions? Please check out www.marmitek.com for more information.

8. TECHNICAL DATA

Touch screen and frame

Power:	2 x AAA batteries
Material frame:	Brushed aluminium
Photo size:	218x165mm
Visible photo size:	210x154mm
Dimensions:	260x205x20mm

Transmitter

Transmitter:	Incorporated Marmitek X-10/RF transmitter
Antenna:	Integrated antenna
Range:	Up to 30 free field, up to 20m through floors and walls
Protocol:	Marmitek X-10 RF protocol

Controller

Number of configurations:	Maximum 2
Number of buttons:	Maximum 30 per configuration
Button size:	Small (15x15mm) Medium (25x15mm) Big (25x25mm)
Minimum room between buttons:	4mm
Screen resolution:	255x255 points X resolution 0.9mm Y resolution 0.7mm
Memory:	Settings are saved after loss of power
Functions:	Set house/unit code, Unit ON, Unit OFF, ON, CHANGE (toggle), ALL UNITS OFF, ALL LIGHTING ON DIM+, DIM- 3 macros each with 4 functions 2 memories for buttons and settings a. Mem 1: with factory settings b. Mem 2: empty Factory reset
Ambient temperature:	-10° ~ +60° C (in operation)

Specifications may be modified without prior notice.



Environmental Information for Customers in the European Union

European Directive 2002/96/EC requires that the equipment bearing this symbol on the product and/or its packaging must not be disposed of with  unsorted municipal waste. The symbol indicates that this product should be disposed of separately from regular household waste streams. It is your responsibility to dispose of this and other electric and electronic equipment via designated collection facilities appointed by the government or local authorities. Correct disposal and recycling will help prevent potential negative consequences to the environment and human health. For more detailed information about the disposal of your old equipment, please contact your local authorities, waste disposal service, or the shop where you purchased the product.

SICHERHEITSHINWEISE

- Um Kurzschluss vorzubeugen, dieses Produkt bitte ausschließlich innerhalb des Hauses und nur in trockenen Räumen nutzen. Setzen Sie die Komponenten nicht Regen oder Feuchtigkeit aus. Nicht neben oder nahe eines Bades, Schwimmbades usw. verwenden.
- Setzen Sie die Komponente Ihres Systems nicht extrem hohen Temperaturen oder starken Lichtquellen aus.
- Bei einer zweckwidrigen Verwendung, selbst angebrachten Veränderungen oder selbst ausgeführten Reparaturen verfallen alle Garantiebestimmungen. Marmitek übernimmt bei einer falschen Verwendung des Produkts oder bei einer anderen Verwendung des Produktes als für den vorgesehenen Zweck keinerlei Produkthaftung. Marmitek übernimmt für Folgeschäden keine andere Haftung als die gesetzliche Produkthaftung.
- Dieses Produkt ist kein Spielzeug. Außer Reichweite von Kindern halten.
- Überlassen Sie Reparaturen oder Wartung nur Fachleuten.
- Halten Sie die Batterien außerhalb der Reichweite von Kindern. Liefern Sie die Batterien als chemischen Kleinabfall ein. Verwenden Sie niemals alte und neue oder unterschiedliche Typen von Batterien durcheinander. Wenn Sie das System längere Zeit nicht benutzen, entfernen Sie die Batterien. Achten Sie beim Einlegen der Batterien auf die Polarität (+ / -): Ein falsches Einlegen kann zu Explosionsgefahr führen.
- Automatisches Schalten ist nicht nur bequem, sondern kann auch Gefahr bedeuten. So können Personen überrascht werden, oder kann Kleidung, die über eine elektrische Wärmequelle hängt in Brand geraten. Passen Sie immer auf und treffen Sie Maßnahmen um dies zu verhindern.
- Verwenden Sie keine scharfen Gegenstände zur Bedienung dieses Produkt um Beschädigungen (z.B. Kratzern) zu begegnen.

INHALTSANGABE

WIE FUNKTIONIERT MARMITEK X-10? _____	11
ADRESSIERUNG _____	12
REICHWEITE VON SIGNALEN _____	12
EINFÜHRUNG _____	13
WIE FUNKTIONIERT DAS EASYTOUCH PANEL 10? _____	13
INSTALLATION (Einstellung ab Werk) _____	13
IHR EASYTOUCH PANEL 10 INDIVIDUALISIEREN _____	14
HINTERGRUND _____	14
PROGRAMMIERÜBERSICHT _____	17
HÄUFIG GESTELLTE FRAGEN _____	19
TECHNISCHE DATEN _____	20

WIE FUNKTIONIERT MARMITEK X-10?

Die Komponenten aus dem Marmitek X-10 Sortiment kommunizieren mit einander über das bestehende Lichtnetz (mittels Marmitek X-10 Signalen). Das Sortiment besteht aus drei Teilen:

- 1. Module:** Diese empfangen die Marmitek X-10 Signale und schalten oder dimmen die angeschlossene Belastung. Modulbeispiele sind die Lampen- und Gerätemodule. Diese sind in den Modellen Einbau, Mikro, Din-Rail und Steckanschluss erhältlich.
- 2. Empfänger:** Diese senden die Marmitek X-10 Signale und steuern somit die Module.
- 3. Sender:** Dies sind drahtlose Komponenten wie z.B. Fernbedienungen. Die Signale der Sender werden von einem Empfänger mit Transceiver-funktion (IRRF 7243, TM13 oder CM15Pro) empfangen. Die Signale werden von dem Transceiver auf das Lichtnetz gesetzt.

ADRESSIERUNG

Sie können maximal bis zu 256 verschiedene Adressen einstellen. Diese sind aufgegliedert in einen so genannten HausCode (A bis einschl. P) und einen UnitCode (1 bis einschl. 16). Der HausCode kann auch an den Reglern eingestellt werden, sodass Regler und Module zum selben System gehören werden. Die Adresse kann mithilfe von Kodierscheiben oder durch Tastenbedienung eingestellt werden. Dies hängt vom Modultyp ab.

Das Marmitek X-10 System beinhaltet standardmäßige Befehle, wobei alle Units innerhalb desselben HausCodes zugleich gesteuert werden (z.B. sämtliche Lampen einschalten, alles ausschalten usw.).

REICHWEITE VON SIGNALEN

Reichweite von Marmitek X-10 Signalen über das Lichtnetz und diese Reichweite vergrößern.

Das Marmitek X-10 System basiert auf der Kommunikation über das bestehende Lichtnetz. Die Reichweite von Signalen über das Lichtnetz ist sehr von der örtlichen Situation abhängig. Ein guter Durchschnitt der Reichweite ist jedoch eine Kabellänge von 80 Metern.

Bei Problemen mit der Reichweite von Marmitek X-10 Signalen sind folgende Faktoren wichtig:

1. Werden mehrere Phasen im Haus verwendet, kann es notwendig sein, um diese Phasen für Marmitek X-10 Signale zu koppeln. Dieses Koppeln kann geschehen, indem Sie einen FD10 Phasenkoppler verwenden und wird benötigt, wenn Steckdosen und Lampenanschlüsse tatsächlich über mehrere Phasen verteilt sind (mehrere Gruppen sind kein Problem für die Marmitek X-10 Signale). Für größere Gebäude advisieren wir die Verwendung eines aktiven 3 Phasen Verstärkers statt eines Koppelfilters.

2. Marmitek X-10 Signale können durch Geräte und Lampen vermindert werden, die auf das Lichtnetz angeschlossen sind. In normalen Hausanlagen ist dieser Effekt normalerweise zu verwehrlosen (das Marmitek X-10 System verwendet u.a. eine aktive Verstärker um diesen Effekt zu eliminieren). Doch kann es sein, dass ein einzelnes Gerät in Ihrer Wohnung stört. Wenn Sie feststellen, dass Signale nicht immer gut durchkommen, dann können Sie ein solches Gerät relativ einfach aufspüren, indem Sie die Stecker der verdächtigen Geräte aus der Steckdose ziehen und erneut einen Test durchführen. Stellen Sie fest, dass Ihr Problem gelöst ist, durch z.B. den Stecker Ihres PC's aus der Steckdose zu ziehen, dann können Sie das Problem lösen, durch diesen PC-Monitor mit einem FM10 Steckerfilter zu versehen. Dieser Steckerfilter sorgt dafür, dass die Signale nicht länger durch das betreffende Gerät vermindert werden.

Wir empfehlen um folgende Geräte zu kontrollieren:

PC Monitore
PC's mit relativ hoher Leistung
Alte TV-Geräte
Kopiermaschinen
Ein Raum mit vielen Neonlampen

3. Einige (alte) Geräte können Störsignale auf das Lichtnetz bringen, wodurch die Marmitek X-10 Kommunikation gestört wird. Es handelt sich dabei um Geräte, die auf einer Frequenz von 120 kHz stören. Diese 120 kHz werden vom Marmitek X-10 System als Sendefrequenz verwendet um digitale Information über das Lichtnetz zu schicken. Geräte, die diese Art Signale senden, können mit einem FM10 Steckerfilter versehen werden. Hierdurch werden Störsignale das Lichtnetz nicht mehr erreichen.

4. Durch den Aufbau der Signale können andere (Stör)quellen die Module des Marmitek X-10 Systems niemals aktivieren oder ausschalten. Wohl kann das Signal durch z.B. Babyüberwachungsgeräte, die dauernd im 'Sprechmodus' stehen, gestört werden. Durch die Anwesenheit von diesen Signalen ist es möglich, dass das Marmitek X-10 Signal nicht durchkommt.

5. Das Lichtnetz Ihrer Wohnung endet nicht bei der Haustüre. Alles was außerhalb (in der Nähe) Ihrer Wohnung auf dem Lichtnetz angeschlossen ist, kann die Marmitek X-10 Signale beeinflussen. Vor allem wenn Ihre Wohnung an eine Fabrikhalle mit schweren Maschinen grenzt ist es nützlich, um einkommende Phasen mit einem FD10 Phasenfilter zu versehen. Diese Filter formen eine Blockade für alle Signale, die in Ihre Wohnung wollen oder diese verlassen wollen, sorgen jedoch auch für eine perfekte 'Impedanzanpassung' des Lichtnetzes Ihrer Wohnung. Sie bereiten Ihre Wohnung auf Marmitek X-10 vor, indem Sie diese Module plazieren. Hierdurch koppeln Sie auch gleichzeitig die Phasen (siehe Punkt 1).

1. EINFÜHRUNG

Herzlichen Glückwunsch zum Erwerb des Marmitek EasyTouch Panel 10! Diese Touchscreen Bedienungseinheit ermöglicht es Ihnen, Ihre gesamten Marmitek X-10 Module einfach zu bedienen. Mit dem mitgelieferten Hintergrund können Sie direkt die regulären Funktionen Ihres EasyTouch Panel 10 ausprobieren. Sie können den Hintergrund ganz nach Belieben mit jeder willkürlichen Abbildung auswechseln. Daraufhin können Sie die Einheit sowohl in als an der Wand befestigen. Somit wird die Bedienungseinheit Ihres Marmitek Easy Touch Panel 10 gänzlich auf Ihre persönlichen Wünsche und Interieur abgestimmt. Sie benötigen keinen Computer, um das EasyTouch Panel 10 zu programmieren.

Die Produkte Marmiteks werden mit großer Sorgfalt hergestellt und sind von hoher Qualität. Lesen Sie diese Anleitung bitte sorgfältig durch und befolgen Sie die Anweisungen, um die Möglichkeiten dieses Produkts optimal nutzen zu können.

2. WIE FUNKTIONIERT DAS EASYTOUCH PANEL 10?

Der Betrieb des Easy Touch Panel 10 ist mit einer X-10 Fernbedienung zu vergleichen. Mit diesem Produkt können Sie nun jedoch anstelle der regulären Tasten auf der Fernbedienung nun selbst einfach die Position, Größe und Funktion der Drucktasten wählen und definieren. Das EasyTouch Panel 10 sendet die Marmitek X-10 Befehle drahtlos (RF) zu Ihrem Marmitek X-10 Transceiver, der diese dann in Ihr Stromnetz stellt. Die installierten Marmitek X-10 Module empfangen diese Befehle und schalten oder dimmen die angeschlossenen Lampen und Geräte.

3. INSTALLATION (EINSTELLUNG AB WERK)

Entfernen Sie die Lasche mittig der Rückseite der Einheit durch Ziehen, sodass das EasyTouch Panel 10 mit Strom gespeist wird. Die Einstellungen ab Werk sind nun sofort aktiv und Sie können den Betrieb testen.

Achten Sie dabei darauf, dass Sie einen Marmitek X-10 Transceiver in Reichweite der Bedienungseinheit aufgestellt haben und dieser auf den/die gewünschten Hauscode(s) eingestellt ist. Dieser bewirkt, dass die RF Signale des EasyTouch Panel in X-10 Signale umgewandelt und ins Stromnetz gestellt werden. Wenn Sie ein TM13 als Transceiver verwenden, wird dieser sämtliche Hauscodes weitersenden, wenn er auf Hauscode P eingestellt ist.

SPEICHERPLATZ (Einstellung ab Werk)

Das EasyTouch Panel 10 besitzt einen eingebauten Speicherplatz für 2 Konfigurationen (MEMORY 1 und MEMORY 2). In Konfiguration 1 sind die Einstellungen ab Werk gespeichert. Konfiguration 2 ist leer. Sie können ganz nach Wunsch sowohl Konfiguration 1 wie 2 programmieren. (sehen Sie Kapitel 4. IHR EASYTOUCH PANEL 10 INDIVIDUALISIEREN)

Bedienung (Einstellung ab Werk)

In nachstehender Abbildung sehen Sie die Befehle, die im MEMORY 1 des EasyTouch Panel 10 ab Werk vorprogrammiert sind:

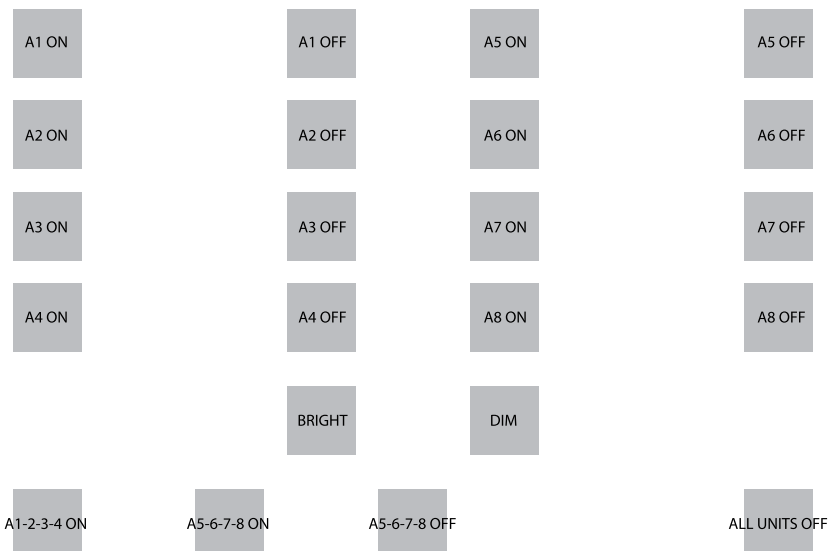

Wenn Sie auf die erste Taste drücken, so wird also die Adresse A1 EIN, versendet werden. Alle bei dieser Adresse (A1) angemeldeten Geräte und Lampen werden also EINgeschaltet werden. Und so weiter.

Mit der BRIGHT und DIM- Taste können Sie die zuletzt bediente Lampe dimmen oder heller einstellen.

Achtung: Selbstverständlich nur, wenn eine Lampe (Beleuchtungsmodul) auf dieser Adresse installiert ist.

Unten in der Abbildung sehen Sie 3 Beispiele so genannter Makro Drucktasten. Ein Makro führt die Funktion von einer bis zu 4 anderen Drucktasten durch. So versenden Sie, wenn Sie auf die Makrodrucktaste links unten drücken, nacheinander A1 EIN, A2 EIN, A3 EIN und A4 EIN.

Die zweite Makrodrucktaste wird die Module A5 bis einschl. A8 Stück für Stück einschalten. Die dritte Makrodrucktaste wird die Module A5 bis einschl. A8 Stück für Stück ausschalten. Die ganz rechts befindliche Drucktaste versendet den "ALL UNITS OFF" Befehl, womit alle auf Hauscode A eingestellten Einheiten ausgeschaltet werden.

Wenn Sie einen TM13 als Transceiver verwenden und dieser auf HausCode A eingestellt ist, können Sie die Einheit direkt testen, indem Sie mit den ersten zwei Drucktasten A1 ON, A1 OFF) die Lampe oder das an das TM13 angeschlossene Gerät ein- und ausschalten. Der UnitCode des TM13 ist nämlich immer die 1.

4. IHR EASYTOUCH PANEL 10 INDIVIDUALISIEREN

Die Einstellungen ab Werk sind sehr praktisch, da sie sich gut für kurze Demonstrationen oder Tests eignen. Um jedoch alle Möglichkeiten, die das EasyTouch Panel10 bietet zu nutzen, können Sie es völlig auf Ihre eigenen Wünsche zugeschnitten einstellen. Dazu benötigen Sie keinen Computer, sondern nehmen die Einstellung auf der Rückseite des Panels vor. Es ist Ihnen überlassen, die Position, Größe und Funktion der Drucktasten zu bestimmen.

Konfigurationen

Sie können ganz nach Wunsch sowohl MEMORY 1 wie auch MEMORY 2 konfigurieren und bei Bedarf zwischen den 2 Konfigurationen wechseln. Wenn Sie das Reset ab Werk (FACTORY RESET) durchführen, wird Konfiguration 1 wieder die Einstellung ab Werk beinhalten. Konfiguration 2 ist dann leer.

Drucktasten

Sie können pro Konfiguration maximal 30 Drucktasten programmieren. Dabei können Sie sich für 3 Grö_en entscheiden:

Klein (15 x 15mm)

Mittelmäßig (25x15mm)

Groß (25x25mm)

Berücksichtigen Sie, dass sich zwischen den zu bestimmenden Drucktasten ca. ein halber Zentimeter Raum befinden muss.

Funktionen und Adressen

Sie können sämtliche Funktionen, Haus- und UnitCodes durcheinander in einer Konfiguration benutzen.

5. HINTERGRUND

Erstellen

Sie können jeden gewünschten Hintergrund in das Panel integrieren. Dazu können Sie ein Foto Ihrer Familie, einen Grundriss Ihrer Wohnung oder Abbildungen und Zeichnungen jeglicher Art wählen. Weitere Informationen finden Sie auf www.marmitek.com.

Wechseln

Legen Sie das EasyTouch Panel 10 mit dem Touchscreen nach unten auf den Tisch. Drehen Sie die zwei Verschlussklemmen zur Mitte des Panels. Sie können das Panel nun vorsichtig öffnen und den Hintergrund durch einen eigenen ersetzen. Schließen Sie das Panel wieder und drehen Sie die zwei Verschlussklemmen wieder zurück.

PROGRAMMIEREN

Legen Sie das EasyTouch Panel 10 mit dem Touchscreen nach unten auf den Tisch. Rechts sehen Sie ein LCD Display mit darunter 3 Tasten: ←, → und der OK Taste.

Drücken Sie auf eine willkürliche Taste. Im Display erscheint nun Text und Sie hören einen kurzen Bestätigungston.

Sie können nun mit den "←, →" Tasten durch das Menü blättern. Auf der ersten Seite dieser Gebrauchsanleitung finden Sie eine Übersicht der Menüs.

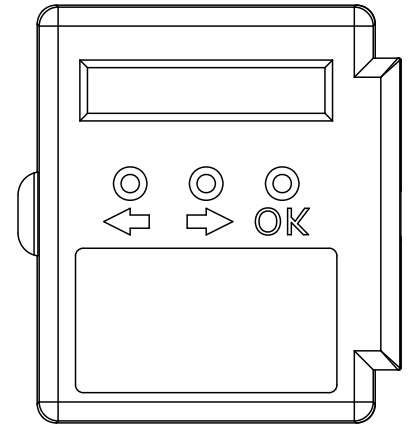

Drucktasten entfernen

Wenn Sie Ihre eigene Konfiguration definieren möchten, so müssen Sie zunächst die bereits vorhandenen Drucktasten entfernen. Sie entfernen alle bereits vorhandenen Drucktasten der aktiven Konfiguration (Konfiguration 1 oder 2) auf nachfolgende Weise :

SELECT USING '>'	Wählen Sie, indem Sie auf "→,→,→" drücken
REMOVE ALL?	ALLES ENTFERNEN? 'Drücken Sie auf "OK"
ARE YOU SURE?	SIND SIE SICHER?, Drücken Sie auf "→"
YES	JA, drücken Sie auf "OK"
ALL REMOVED	ALLE DRUCKTASTEN ENTFERNT

Drucktasten hinzufügen

Sie können selbst die Position, Größe und Funktion jeder Drucktaste bestimmen. Nachstehend zeigen wir Ihnen ein Beispiel, wie Sie mit Haus/Unit Code "B4" und der Funktion "ON" eine große Drucktaste (25x25mm) hinzufügen

SELECT USING '>'	Wählen Sie, indem Sie auf "→ " drücken
ADD NEW BUTTON?	NEUE DRUCKTASTE HINZUFÜGEN? 'Drücken Sie auf "OK"
BUTTON SIZE...	DRUCKTASTE GRÖSSE, drücken Sie auf "→"
LARGE (25 X 25MM)	GROSS (25x25mm), drücken Sie auf "OK"
<MACRO, HOUSE>	←MACRO, HAUSCODE→, drücken Sie auf "→, →"
HOUSE CODE: B	HAUSCODE B, drücken Sie auf "OK"
SET FUNCTION	FUNKTION BESTÄTIGEN, drücken Sie auf "→,→,→,→"
UNIT 4	UNIT CODE 4, drücken Sie auf "OK"
BUTTON:ON	DRUCKTASTE EIN, drücken Sie auf "OK"
TOUCH SCREEN NOW	TIPPEN SIE DEN TOUCHSCREEN AN. Drücken Sie an der Stelle, an der Sie die Drucktaste programmieren möchten, bis Sie 5 kurze und einen langen Ton hören.*
STORED	GESPEICHERT, Ihre Drucktaste ist nun programmiert.

*NB. Wenn Sie eine Drucktaste zu nahe einer anderen programmieren wollen, so erscheint die Meldung "ERROR OVERLAP!" im schirm.. Sie müssen in dem Falle eine andere Position für die Drucktaste suchen.

Makros hinzufügen

Sie können auch eine Drucktaste definieren, die bis zu 4 Funktionen von anderen Drucktasten ausführt. Das nennt man eine Makrofunktion. Sie programmieren dann zunächst die individuellen Drucktasten. Wenn Sie nach der Programmierung die Makrotaste antippen, werden die Befehle, die Sie unter diesen Drucktasten programmiert haben, Stück für Stück ausgeführt.

Nachstehend sehen Sie ein Beispiel, wie Sie eine Makrodrucktaste (25x25cm) hinzufügen, die zwei Befehle durchführt:

SELECT USING '>'	Wählen Sie, indem Sie auf "→" drücken
ADD NEW BUTTON?	NEUE DRUCKTASTE HINZUFÜGEN? 'Drücken Sie auf "OK"
BUTTON SIZE...	DRUCKTASTE GRÖSSE, drücken Sie auf "→"
LARGE (25 X 25MM)	GROSS, drücken Sie auf "OK"
<MACRO, HOUSE>	←MACRO, HAUSCODE→, drücken Sie auf "→"
MACRO 1	MACRO 1, drücken Sie auf "OK"
TOUCH SCREEN NOW	TIPPEN SIE DEN TOUCHSCREEN AN und drücken Sie so lange an der Stelle, an der Sie die Drucktaste programmieren möchten, bis Sie 5 kurze und einen langen Ton hören.
STORED	GESPEICHERT, Ihre Drucktaste ist nun programmiert.
TOUCH KEY: 1 NOW	TIPPEN SIE NUN AUF DRUCKTASTE 1, drücken Sie auf die Drucktaste, welche die Funktion bei der Bedienung der Makrotaste zuerst durchführen soll.
TOUCH KEY: 2 NOW	TIPPEN SIE NUN AUF DRUCKTASTE 2, drücken Sie auf die Drucktaste, welche die Funktion bei der Bedienung der Makrotaste an zweiter Stelle durchführen soll.
TOUCH KEY: 3 NOW	TIPPEN SIE NUN AUF DRUCKTASTE 3. Sie können auch einen dritten und vierten Befehl unter der Makrodrucktaste speichern. Tippen Sie nicht mehr auf den Schirm, wenn Sie keine Makros mehr hinzufügen möchten.
MACRO STORED	Einige Sekunden später erscheint im Display automatisch die Meldung MACRO STORED. Die neue Makrodrucktaste ist nun programmiert und gespeichert.

6. PROGRAMMIERÜBERSICHT

Eine Markodrucktaste zufügen

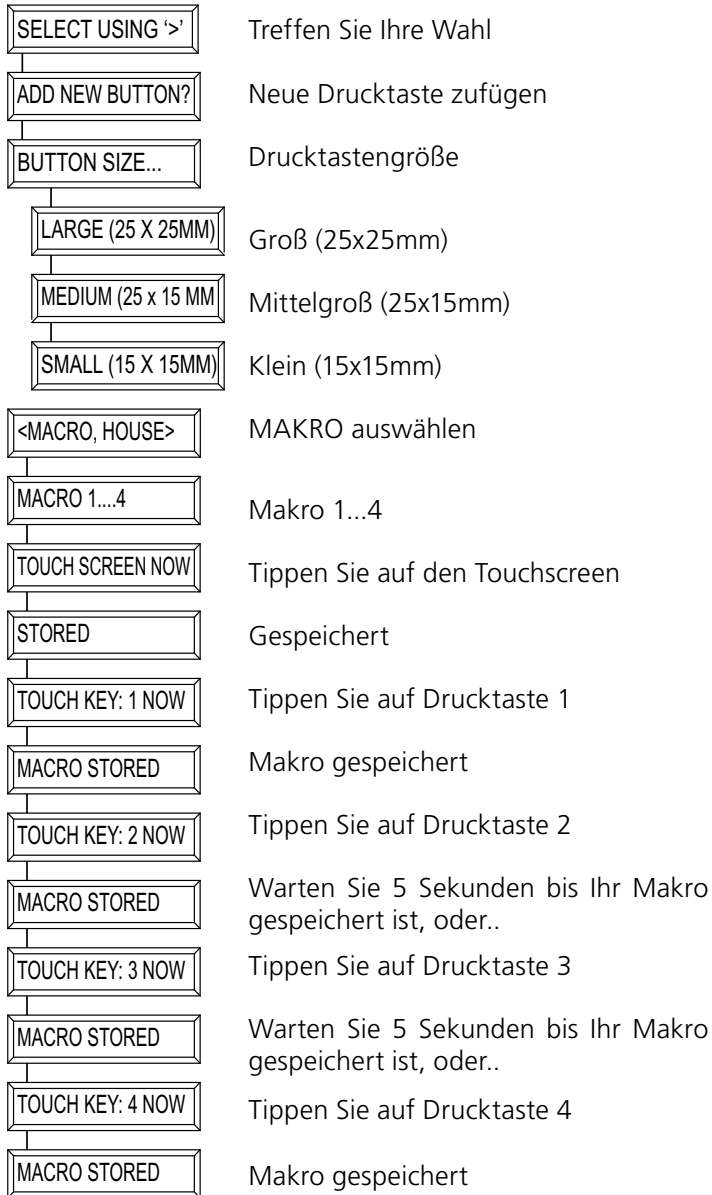

Eine Funktionsdrucktaste zufügen

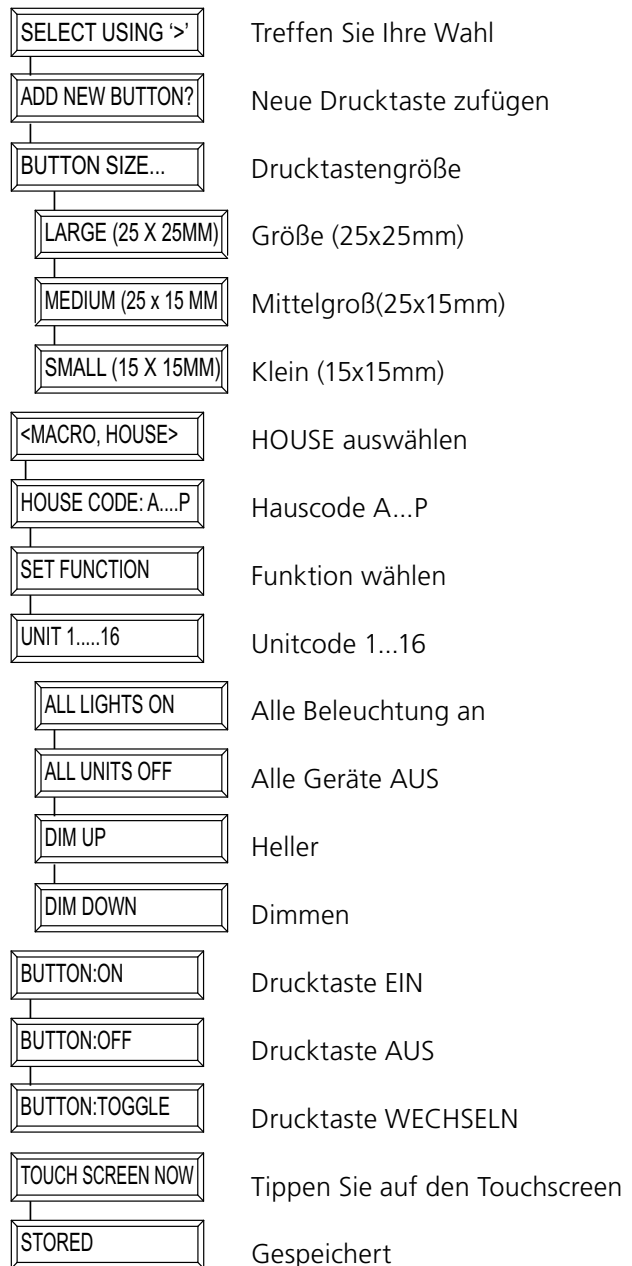

Eine Drucktaste löschen

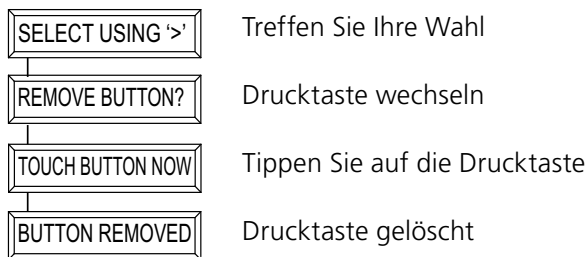

Alle Drucktasten löschen

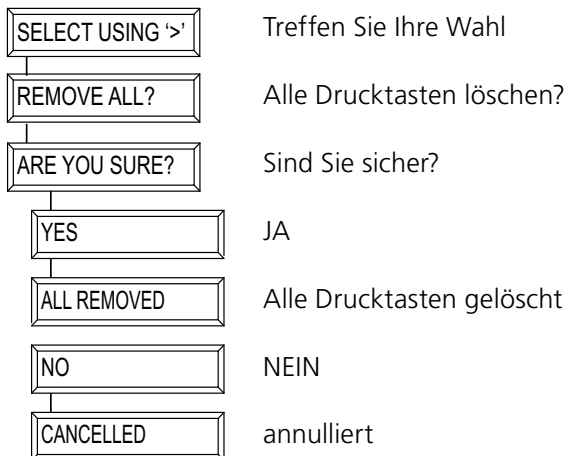

Einstellungen ab Werk

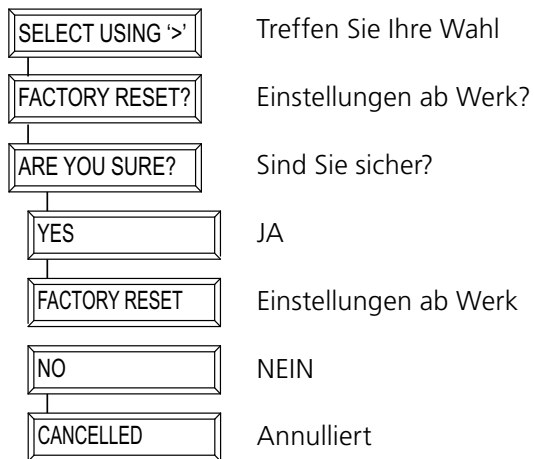

Speicherplatz wechseln

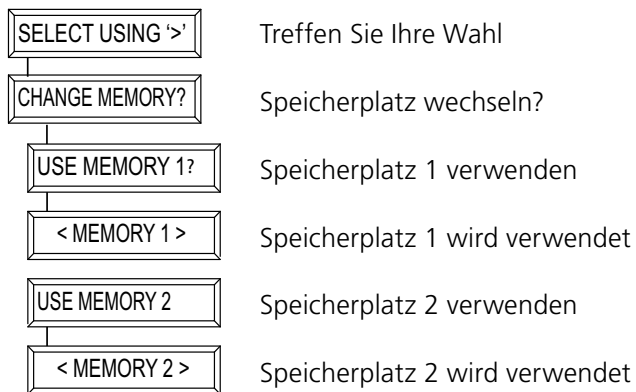

7. HÄUFIG GESTELLTE FRAGEN

Wie kommt es, dass einige Module spontan an- oder ausgehen?

Es kann sein, dass das installierte Marmitek X-10 System durch ein anderes X-10 System in der Nachbarschaft beeinflusst wird. Da die Marmitek X-10 Signale über das Lichtnetz geschickt werden, ist es möglich, dass die Signale ins Gebäude hineinkommen oder es verlassen. Diese Probleme können gelöst werden, indem Sie einen anderen HausCode wählen (A bis P). Auch können FD10 Phasenfilter plaziert werden, um ein- oder ausgehende Signale zu blockieren.

Meine Module reagieren nicht auf meinen Sender.

Sorgen Sie dafür, dass alle verwendeten Module auf den gleichen HausCode eingestellt sind (A bis P).

Meine Module reagieren nicht auf Fernbedienung oder Sensor.

Bei Verwendung von Fernbedienungen oder Sensoren müssen Sie ein TM13 Transceivermodul oder die Zentrale eine Marmitek X-10 Alarmanlage benutzen. Diese setzen die Signale der Fernbedienungen oder Sensoren in das Marmitek X-10 Lichtnetzprotokoll um. Auch bei mehreren Fernbedienungen und Sensoren wird nur ein zentraler Transceiver benötigt.

Kann ich die Reichweite meiner Fernbedienung durch den Einsatz von mehreren Transceivern vergrößern?

Ja. Sie können mehrere TM13 Transceiver in Ihrer Wohnung verwenden, wenn die Reichweite Ihrer Fernbedienungen nicht ausreichend ist. Die TM13 sind mit sog. Kollisionserkennern ausgestattet, die verhindern, dass die Signale gestört werden, wenn beide TM13 Module gleichzeitig auf dem Lichtnetz senden. Um Ihr Marmitek X-10 System nicht unnötig zu verzögern und um Schwankungen beim Dimmen zu verhindern müssen Sie dafür sorgen, dass die TM13 Module so weit als möglich voneinander in der Wohnung plaziert wurden.

Ich habe eine Drucktaste definiert, doch wenn ich darauf drücke, höre ich zwar einen kurzen Ton, sonst geschieht jedoch nichts.

Das EasyTouch Panel 10 bewirkt, dass nachdem auf den Touchscreen getippt wurde, der dazugehörige Marmitek X-10 Code drahtlos versendet wird. Das Signal muss von einem Marmitek X-10 Transceiver aufgefangen werden, der dieses Signal daraufhin ins Stromnetz stellt und so ein Modul bedienen kann. Überprüfen Sie, ob Ihr Transceiver dieses Signal auch empfängt, indem Sie bei Verwendung eines TM13 beispielsweise eine TOGGLE Drucktaste definieren, die im TM13 auf den Hauscode und UnitCode eingestellt ist. Wenn Sie diese Drucktaste auf dem Schirm in Zeitabständen von einer Sekunde antippen, müssen Sie das TM13 schalten hören. Wenn Sie mehrere Hauscodes durcheinander verwendet haben, bewirken Sie dann, dass Sie auch mehrere TM13 Module verwenden, die alle auf einen verwendeten Hauscode eingestellt sind. Oder stellen Sie den Hauscode Ihres TM13 auf Hauscode P ein. Dann wird das TM13 ALLE empfangenen Hauscodes ins Stromnetz stellen.

Ich kann die Funktionen "ALL LIGHTS ON", "ALL LIGHTS OFF", "ALL UNITS OFF", "DIM UP" und "DIM DOWN" nicht finden.

Diese Funktionen sind nicht an einen UnitCode gebunden. Blättern Sie, wenn Sie diese Funktionen programmieren, durch die UnitCodes (1...16). Nach UnitCode 16 finden Sie dann die hier oben genannten Funktionen.

Wie kann ich eine Taste verlegen?

Sie verlegen eine Drucktaste, indem Sie die heutige Taste entfernen und diese erneut hinzufügen.

Wie kann ich den Schirm säubern?

Verwenden Sie dazu ein sauberes, weiches und fusselfreies Tuch, das Sie mit demineralisiertem Wasser anfeuchten können. Flüssigkeiten nie direkt auf den Schirm spritzen.

Sie haben noch Fragen, die im Obigen nicht beantwortet wurden? Schauen Sie dann unter www.marmitek.com

8. TECHNISCHE DATEN

Touchscreen und Rahmen

Speisung:	2 x AAA Batterien
Material Rahmen	Gebürstetes Aluminium
Fotogröße	218 x 165mm
Sichtbare Fotogröße	210x154mm
Maße:	260 x 205 x 20mm

Sender

Sender	Eingebauter Marmitek X-10/HF Sender
Antenne:	Integrierte Antenne
Reichweite:	Bis zu 30 m freies Feld, bis zu 20m durch Wände und Decken.
Protokoll:	Marmitek X-10 HF Protokoll

Controller

Konfigurationsanzahl:	Maximal 2
Druckstastenzahl:	Maximal 30 pro Konfiguration
Drucktastengröße:	Klein (15 x 15mm) Mittelgroß (25x15mm) Groß (25x25mm)
Mindestzwischenraum Drucktasten	4mm
Bildschirmauflösung	255 x 255 Punkte X Auflösung 0,9mm Y Auflösung 0,7mm
Speicher:	Einstellungen bleiben nach Stromausfall erhalten
Funktionen:	Einstellen Haus/Unit Code, Unit EIN, Unit AUS, WECHSELN (toggle), ALLE UNITS AUS, ALLE BELEUCHTUNG AN, DIM+, DIM- 3 Makros mit je 4 Funktionen 2 Speicherplätze für Drucktasten und Einstellungen a. Mem. 1: mit Einstellungen ab Werk b. Mem. 2: leer Ab Werk Rückstellung
Umgebungstemperatur	-10° ~ +60° C (Betriebstemperatur)

Angaben können, ohne vorherige Mitteilung, geändert werden.



Umweltinformation für Kunden innerhalb der Europäischen Union

Die Europäische Richtlinie 2002/96/EC verlangt, dass technische Ausrüstung, die direkt am Gerät und/oder an der Verpackung mit diesem Symbol  versehen ist nicht zusammen mit unsortiertem Gemeindeabfall entsorgt werden darf. Das Symbol weist darauf hin, dass das Produkt von regulärem Haushaltsmüll getrennt entsorgt werden sollte. Es liegt in Ihrer Verantwortung, dieses Gerät und andere elektrische und elektronische Geräte über die dafür zuständigen und von der Regierung oder örtlichen Behörden dazu bestimmten Sammelstellen zu entsorgen. Ordnungsgemäßes Entsorgen und Recyceln trägt dazu bei, potentielle negative Folgen für Umwelt und die menschliche Gesundheit zu vermeiden. Wenn Sie weitere Informationen zur Entsorgung Ihrer Altgeräte benötigen, wenden Sie sich bitte an die örtlichen Behörden oder städtischen Entsorgungsdienste oder an den Händler, bei dem Sie das Produkt erworben haben.

AVERTISSEMENTS DE SECURITE

- Afin d'éviter un court-circuit, ce produit ne doit être utilisé qu'à l'intérieur, et uniquement dans des endroits secs. Ne pas exposer les composants à la pluie ou à l'humidité. Ne pas utiliser à côté de ou près d'une baignoire, une piscine, etc.
- Ne pas exposer les composants de votre système à des températures extrêmement élevées ou à des sources de lumières trop fortes.
- Toute utilisation impropre, toute modification ou réparation effectuée vous-même annule la garantie. Marmitek n'accepte aucune responsabilité dans le cas d'une utilisation impropre du produit ou d'une utilisation autre que celle pour laquelle le produit est destiné. Marmitek n'accepte aucune responsabilité pour dommage conséquent, autre que la responsabilité civile du fait des produits.
- Ce produit n'est pas un jouet et doit être rangé hors de la portée des enfants.
- Les réparations ou l'entretien ne doivent être effectués que par des personnes compétentes.
- Tenir les piles hors de portée des enfants. Traiter les piles usagées comme des petits déchets chimiques. Ne jamais utiliser simultanément des vieilles piles et des piles neuves, ou des piles de types différents. Enlever les piles lorsque le système sera mis longtemps hors de service. Respecter la polarité en insérant les piles (+/-) : une insertion incorrecte peut engendrer un danger d'explosion.
- La commutation automatique d'appareils électriques est certes pratique, mais elle peut aussi présenter des dangers. Elle peut par exemple surprendre les autres utilisateurs ou provoquer l'inflammation spontanée d'un vêtement posé sur une source de chaleur électrique. Faites-y toujours attention et prenez suffisamment de mesures de sécurité pour prévenir toute situation indésirable ou dangereuse.
- Afin d'éviter tout endommagement (comme des rayures par exemple), n'utilisez pas d'objets aigus pour manier ce produit.

TABLE DES MATIÈRES

COMMENT FONCTIONNE LE SYSTÈME MARMITEK X-10? _____	21
ADRESSES _____	22
PORTÉ DES SIGNAUX _____	22
INTRODUCTION _____	23
COMMENT FONCTIONNE EASYTOUCH PANEL 10 ? _____	23
INSTALLER (réglage d'usine) _____	23
PERSONALISER VOTRE EASYTOUCH PANEL 10 _____	24
ARRIERE-PLAN _____	24
APERÇU DE PROGRAMMATION _____	27
FOIRE AUX QUESTIONS _____	29
CARACTÉRISTIQUES TECHNIQUES _____	30

COMMENT FONCTIONNE LE SYSTÈME MARMITEK X-10?

Le système Marmitek X-10 utilise le câblage électrique existant pour communiquer (en utilisant les signaux courants porteurs Marmitek X-10). Vous pouvez construire un système complet en utilisant 3 types différents de composants Marmitek X-10:

- 1. Modules:** Ces composants reçoivent les signaux Marmitek X-10 et mettent en marche, arrêtent ou font varier la charge qui leur est connectée. Los siguientes ejemplos son de módulos de lámparas y aparatos. Estos se venden en las versiones: para empotrar, micro, carril DIN y plugin.
- 2. Contrôleurs:** Ces composants transmettent les signaux Marmitek X-10 et de fait contrôlent les modules.
- 3. Transmetteurs:** Émetteurs radio, comme les télécommandes ou les détecteurs. Leurs signaux radio sont reçus par des contrôleurs qui les convertissent et les retransmettent en courant porteur sur les câbles électriques de la maison (IRRF 7243, TM13 ou CM15Pro).

ADRESSES

Vous pouvez programmer jusqu'à 256 adresses différentes. Celles-ci sont réparties entre « Code maison » (A ... P) et « Code unité » (1 ... 16). Le « Code maison » peut également être programmé à partir des contrôleurs de sorte à ce que contrôleurs et modules appartiennent au même système. Selon le type de module, l'adresse peut être programmée à l'aide de sélecteurs ou en appuyant simplement sur les boutons.

Le système Marmitek X-10 possède des commandes standard qui permettent de commander simultanément l'ensemble des unités réglées sur le même « Code Maison » (par ex. : « Toutes lumières allumées », « Toutes lumières éteintes », etc.).

PORTÉ DES SIGNAUX

Porté des signaux courants porteurs Marmitek X-10 sur le câblage électrique et comment en augmenter la porté.

Le système Marmitek X-10 est basé sur la transmission par courant porteur sur le réseau électrique 230V ~ 50Hz. La porté de ces signaux dépend beaucoup des conditions locales. La moyenne néanmoins de cette porté est de 80 mètres.

Si vous avez des problèmes avec la porté de vos signaux Marmitek X-10, vérifiez les points suivants:

1. Si votre installation comporte plusieurs phases, il est nécessaire de coupler ces différentes phases de façon que les signaux Marmitek X-10 soient sur toutes les phases. Pour cela vous pouvez utiliser des Coupleurs de Phase FD10. Pour le cas de grand bâtiments ou de grandes distances, nous vous recommandons d'utiliser un coupleur/répéteur actif à la place des FD10 qui ne sont eux que passifs.

2. Il est possible que les signaux Marmitek X-10 soit atténués par certains appareils électriques ou lampes qui sont connectés au secteur. Dans un environnement domestique normal, cet effet peut être négligé (les produits Marmitek X-10 utilisant un Control Automatique de Gain pour l'éliminer). Néanmoins il est possible qu'un appareil particulier dans votre maison atténue le signal Marmitek X-10 si fortement que la porté de celui-ci s'en trouve considérablement réduite. Dans ce cas, essayez de déterminer l'appareil qui vous pose problème simplement en déconnectant, un à un, du secteur les différents appareils et en testant la différence de porté. Quand votre conclusion vous amène à penser que par exemple votre moniteur PC atténue le signal courant porteur, vous pouvez installer un Module Filtre FM10 pour éliminer le problème.

Produits pouvant créer une atténuation

Moniteur de PC

PC possédant une alimentation interne importante

Vieilles télévisions

Imprimantes/Fax

Lampes Fluorescentes

Lampes à "économie d'énergie"

3. Quelques (vieux) appareils électriques peuvent perturber le signal courant porteur en générant du bruit sur le secteur. Le signal Marmitek X-10 utilisant la fréquence de 120 kHz, seul le bruit sur ou autour de cette fréquence aura une influence sur la porté. Le cas échéant, branchez cet appareil dans un filtre FM10 de manière à éliminer ce bruit.

4. Le protocole Marmitek X-10 utilise différents mécanismes pour éviter que vos modules ne soient mis en ou hors service par des appareils autres que vos contrôleurs Marmitek X-10. Néanmoins, il est possible que les signaux courant porteurs Marmitek X-10 soient perturbés, par exemple, par des interphones ou des "Babyphones" en fonctionnement continu et transmettant eux aussi sur le secteur. Dans ce cas il est alors possible que vos modules Marmitek X-10 ne fonctionnent pas.

5. Le réseau électrique ne s'arrête pas à votre porte d'entrée. Tout ce qui est connecté au secteur dans le voisinage immédiat de votre maison peut avoir une influence sur les signaux Marmitek X-10 (par ex.: machinerie lourde). Si vous pensez que votre système est influencé par des appareils extérieurs à votre maison, il est préférable d'installer un filtre FD10 sur chacune des phases de votre maison. Ces filtres bloquent les signaux entrant et sortant de votre maison et servent également de coupleur entre les différentes phases.

1. INTRODUCTION

Merci d'avoir acheté Marmitek EasyTouch Panel 10 ! Avec ce tableau de commande à écran tactile vous pouvez facilement manier tous vos modules X-10 de Marmitek. Avec l'arrière-plan livré vous pouvez directement mettre à l'essai les fonctions standard de votre EasyTouch Panel 10. Vous pouvez si vous voulez remplacer cet arrière-plan par une photo ou image de votre choix. Ensuite vous pouvez placer le tableau aussi bien dans que sur la paroi. Ainsi votre tableau de commande devient personnel et Marmitek EasyTouch Panel 10 est assorti à tout intérieur ! Vous n'avez pas besoin d'un ordinateur pour programmer EasyTouch Panel 10.

Les produits de Marmitek sont fabriqués avec soin et sont de haute qualité. Nous vous prions de lire ce mode d'emploi avec attention et de suivre les instructions afin de profiter au maximum des possibilités de ce produit.

2. COMMENT FONCTIONNE EASYTOUCH PANEL 10 ?

Le fonctionnement d'EasyTouch Panel 10 peut être comparé à une télécommande X-10. Mais avec ce produit, au lieu des boutons fixes sur la télécommande, vous pouvez simplement choisir et définir vous-même la position, la dimension et la fonction des boutons. EasyTouch Panel 10 transmet les commandes sans fil Marmitek X-10 (RF) vers votre émetteur-récepteur Marmitek X-10, qui les place ensuite sur le réseau électrique. Les modules Marmitek X-10 installés reçoivent ces commandes et connectent ou mettent en code les lampes et les appareils raccordés.

3. INSTALLER (réglage d'usine)

Enlevez la languette à l'arrière au milieu du tableau auprès du conteneur de pile en tirant dessus, afin que EasyTouch Panel 10 soit pourvu de courant. Le réglage d'usine est maintenant directement actif et vous pouvez tester le fonctionnement. Vérifiez qu'un émetteur-récepteur Marmitek X-10 soit placé à portée du tableau de commande et que celui-ci soit réglé sur le(s) code(s) maison à utiliser. Par l'émetteur-récepteur les signaux RF de EasyTouch Panel sont transformés en signaux X-10 et installés sur le réseau électrique. Si vous utilisez un TM13 comme émetteur-récepteur, celui-ci transmettra tous les codes maison s'il est en code maison P.

Mémoire (réglage d'usine)

EasyTouch Panel 10 a une mémoire incorporée pour 2 configurations (MEMORY 1 et MEMORY 2). Le réglage d'usine est enregistré dans la configuration 1. La configuration 2 est vide. Vous pouvez programmer aussi bien la configuration 1 que la configuration et 2 à souhait. (Voir chapitre 4. PERSONALISER VOTRE EASYTOUCH PANEL 10).

Manier (réglage d'usine)

Dans l'image suivante vous voyez les commandes préprogrammées dans MEMORY 1 dans le réglage d'usine d'EasyTouch Panel 10 :

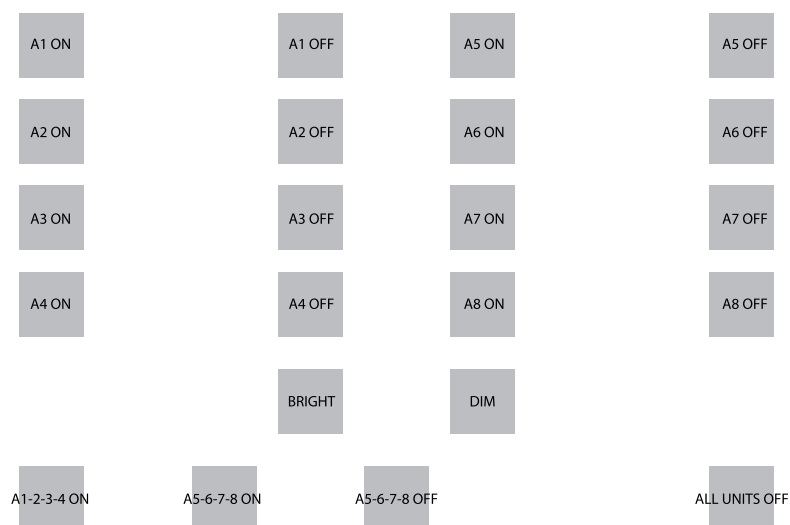

Si vous appuyez sur le premier bouton, l'adresse A1 EN MARCHE sera envoyée. Les appareils et/ou les lampes qui se trouvent sur cette adresse (A1) seront donc mis en marche. Et ainsi de suite.

Avec le bouton BRIGHT et DIM, vous pouvez baisser ou intensifier l'éclairage de la lampe que vous avez maniée en dernier.

Attention : ceci n'est possible que si une (module) lampe est installée sur cette adresse.

Ci-dessous se trouvent 3 exemples de soit-disants boutons macro. Une macro exécute la fonction d'1 à 4 autres boutons. Ainsi vous envoyez consécutivement A1 EN MARCHE, A2 EN MARCHE, A3 EN MARCHE et A4 EN MARCHE en appuyant sur le bouton macro en bas à gauche.

Le 2ème bouton macro mettra en marche un par un les modules A5 à A8. Le 3ème bouton macro arrêtera un par un les modules A5 à A8. Le bouton qui se trouve à l'extrême droite envoie la commande « ALL UNITS OFF », par laquelle tous les appareils ayant le code A sont directement éteints.

Si vous utilisez un TM13 comme émetteur-récepteur et si vous le programmez sur code maison A, vous pouvez directement tester le tableau en mettant en marche et arrêtant avec les 2 premiers boutons (A1 ON, A1 OFF) la lampe ou l'appareil branché sur TM13. Le code unité de TM13 est en effet toujours 1.

4. PERSONALISER VOTRE EASYTOUCH PANEL 10

Le réglage d'usine est pratique pour une courte démonstration ou un test. Cependant, afin d'utiliser toutes les possibilités de EasyTouch Panel 10, vous pouvez régler le tableau entièrement comme vous souhaitez. Ceci se fait très simplement sur l'arrière du tableau. Vous n'avez pas besoin d'un ordinateur. Vous pouvez choisir vous-même la position, la dimension et la fonction des boutons.

Configurations

Vous pouvez configurer aussi bien MEMORY 1 que MEMORY 2 comme vous le voulez et changer entre les 2 configurations si vous le désirez. Si vous exécutez une remise à zéro (FACTORY RESET), la configuration 1 comprendra de nouveau le réglage d'usine. La configuration 2 est alors vide.

Boutons

Par configuration vous pouvez programmer 30 boutons au maximum. Vous pouvez choisir 3 dimensions :

Petite (15 x 15mm)

Moyenne (25x15mm)

Grande (25x25mm)

Tenez compte du fait qu'il doit y avoir environ un demi-centimètre entre les boutons.

Fonctions et Adresses

Vous pouvez utiliser toutes les fonctions, tous les codes maison et codes unité pêle-mêle en 1 configuration.

5. ARRIERE-PLAN

Créer

Vous pouvez placer dans le tableau tout arrière-plan désiré. Vous pouvez choisir une photo de votre famille, un plan de votre maison ou toute image, photo ou dessin voulu. Vous trouverez des renseignements additionnels sur notre site www.marmitek.com.

Changer

Posez EasyTouch Panel 10 sur la table avec l'écran vers le bas. Tournez les deux bornes vers le milieu du tableau. Vous pouvez maintenant ouvrir le tableau avec précaution et remplacer l'arrière-plan par votre propre arrière-plan. Refermez le tableau et replacez les deux bornes.

PROGRAMMER

Posez EasyTouch Panel 10 sur la table avec l'écran vers le bas. Vous voyez à droite un écran LCD et dessous 3 boutons : ←, → et OK.

Pressez n'importe quel bouton. Un texte apparaît sur l'écran et vous entendrez un ton court confirmant que vous avez pressé un bouton. Avec les boutons ←, → vous pouvez maintenant parcourir le menu. Vous trouverez un aperçu des menus sur la première page de ce mode d'emploi.

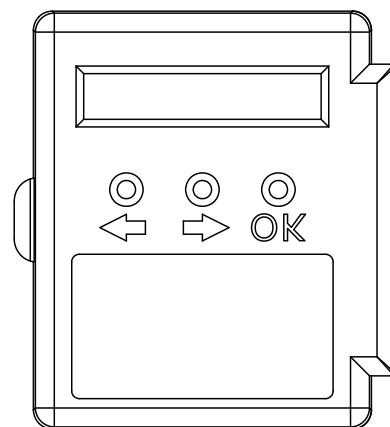

Supprimer des boutons

Si vous voulez définir votre propre configuration, vous devez d'abord supprimer les boutons existants. Pour supprimer toutes les boutons existants de la configuration active (configuration 1 ou 2), suivez les indications suivantes :

SELECT USING '>'	Faites votre choix en pressant « →, →, → »
REMOVE ALL?	TOUT SUPPRIMER ? Pressez « OK »
ARE YOU SURE?	VOUS ÊTES SÛR ?, pressez « → »
YES	OUI, pressez « OK »
ALL REMOVED	TOUTES LES BOUTONS SONT SUPPRIMÉS

Ajouter des boutons

Vous pouvez déterminer vous-même la position, la dimension et la fonction de chaque bouton. Ci-dessous vous nous donnons un exemple comment ajouter un grand bouton (25x25mm) avec code maison/unité « B4 » et fonction « EN MARCHE »

SELECT USING '>'	Faites votre choix en pressant « → »
ADD NEW BUTTON?	AJOUTER NOUVEAU BOUTON ?, pressez « OK »
BUTTON SIZE...	DIMENSION DU BOUTON, pressez « → »
LARGE (25 X 25MM)	GRANDE (25x25mm), pressez « OK »
<MACRO, HOUSE>	←MACRO, CODE MAISON→, pressez « →, → »
HOUSE CODE: B	CODE MAISON B, pressez « OK »
SET FUNCTION	CONFIRMEZ FONCTION, pressez « →, →, →, → »
UNIT 4	CODE UNITÉ 4, pressez « OK »
BUTTON:ON	BOUTON EN MARCHE, pressez « OK »
TOUCH SCREEN NOW	TOUCHEZ MAINTENANT L'ÉCRAN. Pressez l'endroit où vous voulez programmer le bouton jusqu'à ce que vous entendiez 5 tons courts et un ton long.*
STORED	ENREGISTRÉ, votre bouton est maintenant programmé.

*Attention : Si vous voulez programmer un bouton trop près d'un autre bouton, l'annonce « ERROR OVERLAP! » (Erreur de superposition) apparaîtra sur l'écran. Vous devez alors choisir une autre position pour le bouton.

Ajouter des macros

Il est possible également de définir un bouton qui exécute la fonction d'1 à 4 autres boutons. Ceci s'appelle une fonction macro. Vous programmez alors d'abord les boutons individuels. Si après avoir programmé vous touchez le bouton macro, les commandes que vous avez choisies sous les boutons sélectionnés pendant la programmation sont exécutées 1 par 1.

Voici un exemple comment ajouter un bouton macro (25x25mm) avec laquelle 2 commandes sont faites :

SELECT USING '>'	Faites votre choix en pressant « → »
ADD NEW BUTTON?	AJOUTER NOUVEAU BOUTON ?, pressez « OK »
BUTTON SIZE...	DIMENSION DU BOUTON, pressez « → »
LARGE (25 X 25MM)	GRAND, pressez « OK »
<MACRO, HOUSE>	←MACRO, CODE MAISON→, pressez « ← »
MACRO 1	MACRO 1, pressez « OK »
TOUCH SCREEN NOW	TOUCHEZ MAINTENANT L'ÉCRAN, pressez l'endroit où vous voulez programmer le bouton jusqu'à ce que vous entendiez 5 tons courts et un ton long.
STORED	ENREGISTRÉ, votre bouton est maintenant programmé.
TOUCH KEY: 1 NOW	TOUCHEZ MAINTENANT LE BOUTON 1, pressez le bouton duquel vous voulez faire exécuter la fonction en premier lorsque vous faites fonctionner le bouton macro.
TOUCH KEY: 2 NOW	TOUCHEZ MAINTENANT LE BOUTON 2, pressez le bouton duquel vous voulez faire exécuter la fonction en deuxième lorsque vous faites fonctionner le bouton macro.
TOUCH KEY: 3 NOW	TOUCHEZ MAINTENANT LE BOUTON 3, vous pouvez aussi ajouter une troisième et une quatrième commande sous le bouton macro. Si vous ne le voulez pas, ne touchez plus l'écran.
MACRO STORED	Dans quelques secondes apparaîtra automatiquement sur l'écran l'annonce MACRO STORED (MACRO ENREGISTRÉ). Le nouveau bouton macro est maintenant programmé.

6. APERÇU DE PROGRAMMATION

Ajouter un bouton Macro

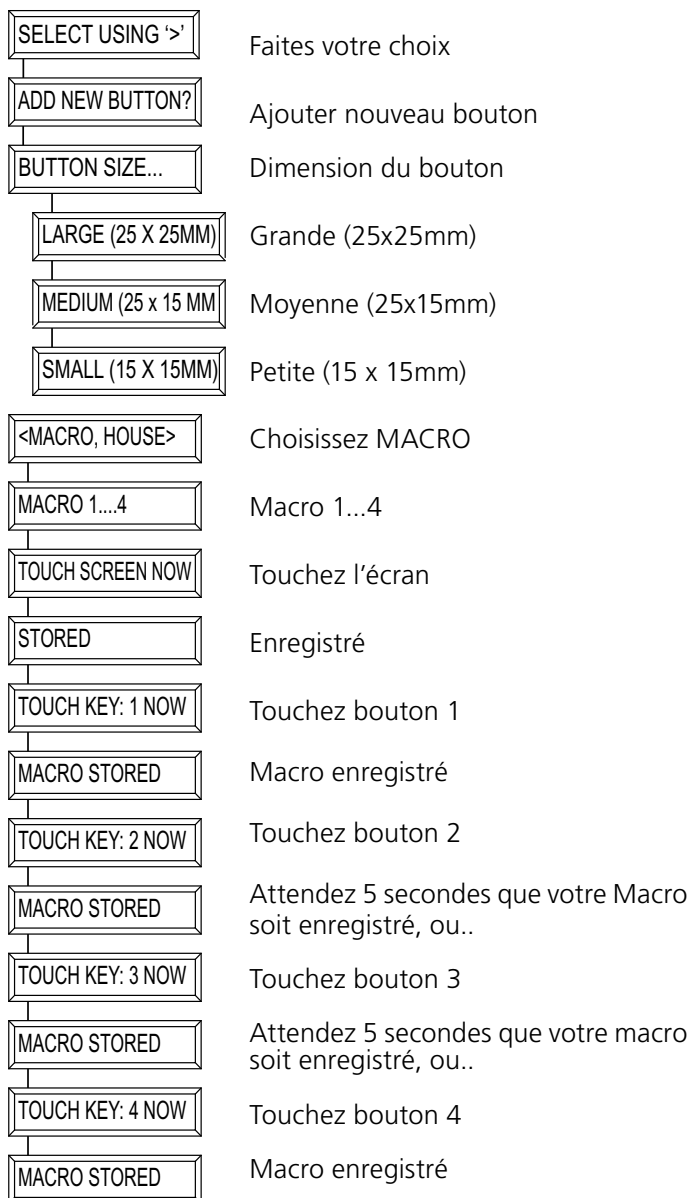

Ajouter un bouton fonction

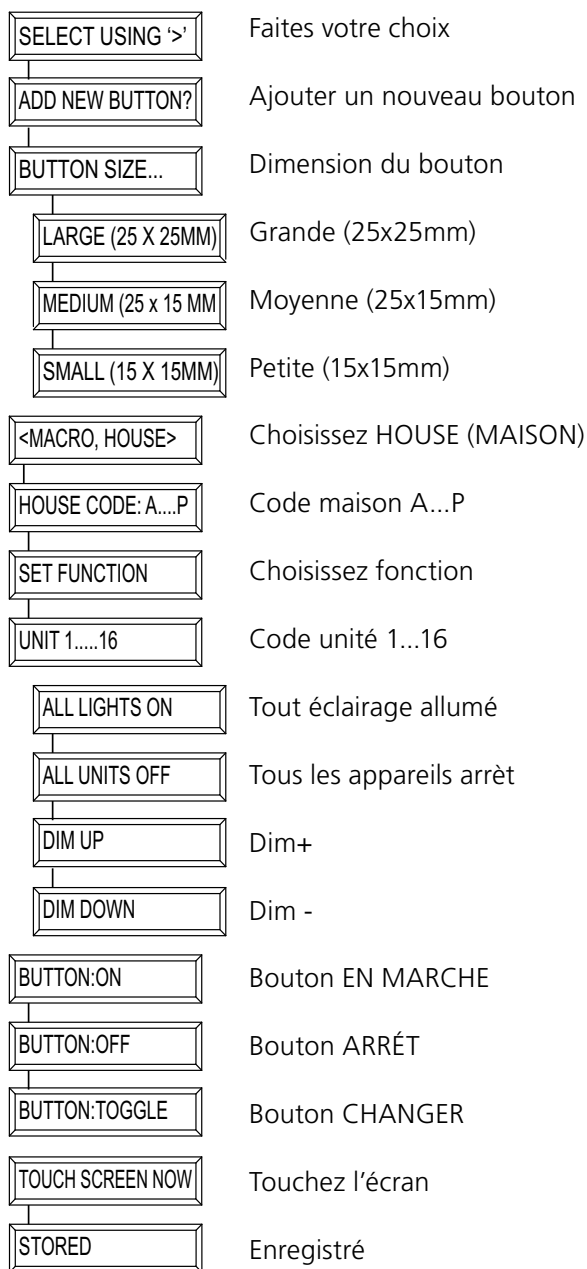

Effacer un bouton

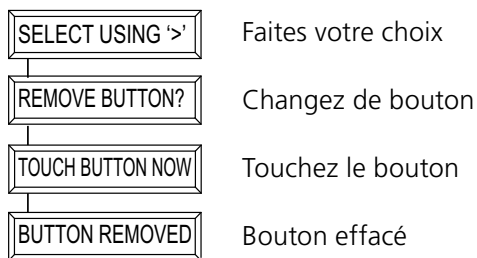

Effacer tous les boutons

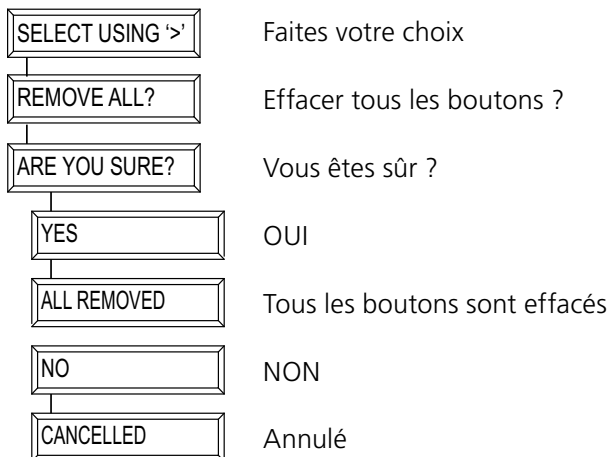

Réglage d'usine

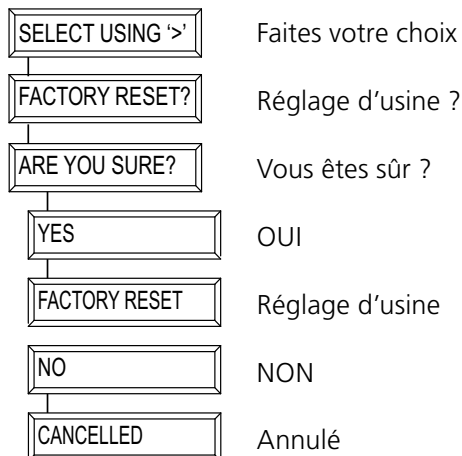

Changez mémoire

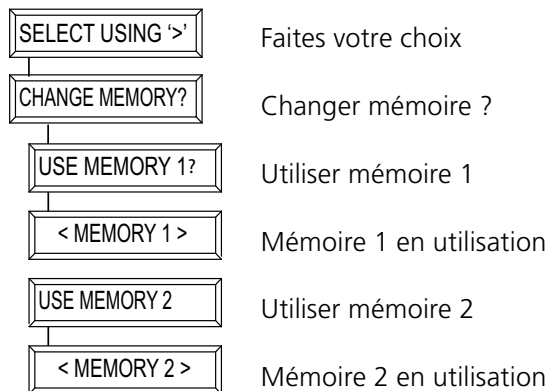

7. FOIRE AUX QUESTIONS

Pourquoi certains modules s'allument ou s'éteignent spontanément?

Il est possible qu'un système Marmitek X-10 identique soit installé chez un de vos voisins et utilise le même "Code Maison". Pour résoudre ce problème, essayez de changer le "Code Maison" ou installez un filtre FD10 sur l'entrée secteur.

Mes modules ne fonctionnent pas avec mes contrôleurs.

Vérifiez que les modules et les contrôleurs possèdent le même "Code Maison" (A ... P).

Mes modules ne fonctionnent pas avec mes télécommandes / détecteurs.

Quand vous utilisez une télécommande ou un détecteur, vous devez avoir au moins un TM13 ou console de sécurité Marmitek X-10 installé dans votre maison. Ces équipements transforment les signaux radio en signaux courants porteurs Marmitek X-10 sur le secteur. Pour utiliser plusieurs télécommandes et détecteurs, vous avez besoin seulement un transceiver central.

Puis je accroître la portée de mes télécommandes en utilisant plusieurs "Transceivers"?

Oui, vous pouvez utiliser plus d'un TM13 dans votre maison quand la portée de vos télécommandes est insuffisante. Le TM13 utilise ce que l'on appelle "la détection de collision" pour empêcher que le signal soit perturbé quand plusieurs TM13 transmettent en même temps. Le TM13 attend que le réseau soit libre avant de transmettre ses données. Pour éviter que votre système Marmitek X-10 ne devienne lent ou que la variation de lumière ne devienne trop saccadée placez vos TM13 aussi éloigné l'un de l'autre que possible.

J'ai défini un bouton, mais lorsque je le presse, j'entends un ton court mais il ne se passe rien.

EasyTouch Panel 10 se charge d'envoyer le code Marmitek X-10 sans fil après que l'écran ait été touché. Ce signal doit être reçu par un émetteur-récepteur Marmitek X-10, qui met ensuite ce signal sur le réseau électrique et peut ensuite servir un module. Vérifiez que votre émetteur-récepteur reçoive bien ce signal en définissant par l'utilisation d'un TM13 par exemple un bouton TOGGLE réglé sur le code maison du TM13 et le code unité 1.

Si vous touchez ce bouton sur l'écran par intervalles d'une seconde, vous devez entendre passer le TM13. Si vous avez utilisé plusieurs codes maison alternativement, faites de sorte que vous utilisez aussi plusieurs modules TM13, réglés chacun sur un code maison utilisé. Ou mettez le code maison de votre TM13 sur le code maison P. Le TM13 convertira alors TOUS les codes maison reçus sur le réseau électrique.

Je ne trouve pas le choix « TOUTES LUMIERES ALLUMÉES », « TOUTES LUMIERES ÉTEINTES », « TOUTES UNITES ARRÊTÉES », « DIM UP » ET « DIM DOWN ».

Ces fonctions ne sont pas reliées à un code unité. Si vous voulez programmer ces fonctions, cherchez dans les codes unité (1... 16). Après le code unité 16 vous trouverez les fonctions nommées ci-dessus.

Comment déplacer un bouton ?

Vous déplacez un bouton en supprimant le bouton actuelle et en l'ajoutant de nouveau.

Comment nettoyer l'écran ?

Vous pouvez utiliser un chiffon doux propre que vous pouvez rendre humide avec de l'eau déminéralisée. Ne pulvérisez pas directement de produits liquides sur l'écran.

Vous avez d'autres questions ? Allez sur le www.marmitek.com.

8. CARACTÉRISTIQUES TECHNIQUES

Écran tactile et liste

Alimentation :	2 x piles AAA
Liste de matériel :	Aluminium brossé
Dimension de photo :	218 x 165 mm
Dimension de photo visible :	210x154 mm
Dimensions:	260 x 205 x 20mm

Émetteur

Émetteur :	Émetteur Marmitek X-10/RF incorporé
Antenne :	Antenne intégrée
Portée :	Jusqu'à 30 m champ libre, jusqu'à 20 m à travers murs et plafonds
Protocole :	Protocole Marmitek X-10 RF

Contrôleur

Nombre de configurations :	2 au maximum
Nombre de boutons :	30 par configuration au maximum
Dimension de boutons :	Petite (15x15mm) Moyenne (25x15mm) Grande (25x25mm)
Espace minimum entre les boutons :	4mm
Résolution d'écran :	255 x 255 points Résolution X 0,9mm Résolution Y 0,7mm
Mémoire :	Réglage préservé après une chute de tension
Fonctions :	Réglr code maison/unité, unité EN MARCHÉ, ARRÊT unité, CHANGER (toggle), ARRÊT TOUTES UNITÉS, TOUT ÉCLAIRAGE EN MARCHÉ, DIM+, DIM- 3 Macros avec 4 fonctions chaque 2 mémoires pour boutons et réglage a. Mem 1 : avec réglage d'usine b. Mem 2 : vide Reset usine
Température ambiante :	-10° ~ +60° C (société)

Les spécifications peuvent changer sans avis préalable.



Informations environnementales pour les clients de l'Union européenne

La directive européenne 2002/96/CE exige que l'équipement sur lequel est apposé ce symbole sur le produit et/ou son emballage ne soit pas jeté avec les autres ordures ménagères. Ce symbole indique que le produit doit être éliminé dans un circuit distinct de celui pour les déchets des ménages. Il est de votre responsabilité de jeter ce matériel ainsi que tout autre matériel électrique ou électronique par les moyens de collecte indiqués par le gouvernement et les pouvoirs publics des collectivités territoriales. L'élimination et le recyclage en bonne et due forme ont pour but de lutter contre l'impact néfaste potentiel de ce type de produits sur l'environnement et la santé publique. Pour plus d'informations sur le mode d'élimination de votre ancien équipement, veuillez prendre contact avec les pouvoirs publics locaux, le service de traitement des déchets, ou l'endroit où vous avez acheté le produit.

AVISOS DE SEGURIDAD

- Para evitar un cortocircuito, este producto solamente se usa en casa y en habitaciones secas. No exponga los componentes del sistema a la lluvia o a la humedad. No se use cerca de una bañera, una piscina, etc.
- No exponga los componentes del sistema a temperaturas extremadamente altas o a focos de luz fuertes.
- En caso de uso indebido o modificaciones y reparaciones montados por su mismo, la garantía se caducará. En caso de uso indebido o impropio, Marmitek no asume ninguna responsabilidad para el producto. Marmitek no asume ninguna responsabilidad para daños que resultan del uso impropio, excepto según la responsabilidad para el producto que es determinada por la ley.
- Este producto no es un juguete. Asegúrese de que está fuera del alcance de los niños.
- Deje las reparaciones o servicios a personal experto.
- Ten cuidado que las pilas se encuentran fuera del alcance de niños. Entrega las pilas como residuos químicos. Nunca use pilas nuevas y viejas o pilas de tipos distintos a la vez. Quita las pilas si no usa el sistema durante mucho tiempo. Cuando pone las pilas, presta atención a la polaridad (+ / -): si no son puestas de manera justa, puede causar peligro de explosión.
- Los conmutadores automáticos son cómodos, pero pueden también provocar situaciones peligrosas. Personas pueden ser sorprendidas, no teniendo en cuenta que alguna fuente de calor esté encendida. También ropas que estén colgadas cerca de una fuente de calor eléctrica se pueden prender. No ha de olvidar estos peligros y que ha de tomar medidas para evitarlos.
- Parar evitar daños (como rayas), nunca utilice objetos afilados para el manejo de este producto.

ÍNDICE

¿CÓMO FUNCIONA EL X-10 DE MARMITEK? _____	31
AJUSTE DE DIRECCIONES _____	32
ALCANCE DE LAS SEÑALES _____	32
INTRODUCCIÓN _____	33
¿CÓMO FUNCIONA EL EASYTOUCH PANEL 10? _____	33
INSTALACIÓN (ajuste por defecto) _____	33
PERSONALISACIÓN DEL EASYTOUCH PANEL 10 _____	34
BACKGROUND _____	34
VISTA DE PROGRAMACIÓN _____	37
PREGUNTAS FRECUENTES _____	39
DATOS TÉCNICOS _____	40

¿CÓMO FUNCIONA EL X-10 DE MARMITEK?

Los distintos componentes del programa X-10 de Marmitek se comunican con ayuda de la red de alumbrado ya existente (por medio de señales X-10 de Marmitek). El programa contiene tres tipos de piezas:

- 1. Módulos:** Los módulos reciben las señales X-10 de Marmitek y conectan o amortiguan la carga conectada.
- 2. Controladores:** Los controladores emiten las señales X-10 de Marmitek y manejan los módulos.
- 3. Transmisores:** Los transmisores son piezas inalámbricas como por ejemplo los mandos a distancia. Un controlador con función de transceptor recibe las señales de los transmisores (IRRF 7243, TM13 o CM15Pro). El transceptor ejecuta las señales en la red de alumbrado.

AJUSTE DE DIRECCIONES

Es posible ajustar hasta 256 distintas direcciones. Éstas son subdivididas en el llamado Código de Casa (de A a P) y el Código de Unidad (de 1 a 16). El Código de Casa puede también ser ajustado con los controladores, así que controladores y módulos pertenecen al mismo sistema. Dependiente del tipo de módulo, la dirección se ajuste con ayuda de ruedas de código o con botones.

El sistema X-10 de Marmitek tiene algunos comandos estándares, así que todas las unidades que pertenecen al mismo Código de Casa, son manejadas al mismo tiempo (p.e. encender/apagar todas las luces).

ALCANCE DE LAS SEÑALES

Alcance de las señales X-10 de Marmitek por la red de alumbrado y ampliación del alcance.

El sistema X-10 de Marmitek está basado en la comunicación a través de la red de alumbrado ya existente. El alcance de las señales a través de la red de alumbrado depende de la situación local. Un promedio aceptable del alcance es una longitud de cable de 80 metros.

En caso de problemas con el alcance de las señales X-10 de Marmitek, tenga en cuenta los siguientes factores de importancia:

1. Si se usan varias fases en casa, posiblemente sea necesario conectar estas fases con las señales X-10 de Marmitek. Si los enchufes de pared y los puntos de iluminación son efectivamente divididos entre varias fases, tiene que conectarlos con ayuda de un filtro/acoplador de fase FD10 (varios grupos no suponen ningún problema para las señales X-10 de Marmitek). Para casas más grandes aconsejamos usar un activo acoplador de fases repetidor en lugar de filtros/acopladores de fase.

2. Las señales X-10 de Marmitek pueden amortiguarse con el equipo e iluminación conectados con la red de alumbrado. En caso de instalaciones regulares este efecto normalmente es insignificante (el sistema X-10 de Marmitek entre otras cosas usa refuerzos activos para eliminar este efecto). No obstante es posible que algún aparato en su casa cause interferencias. Si nota que las señales no siempre se transmiten fácilmente, puede localizar el aparato perturbador, desconectándolo el equipo en cuestión y enchufándolo de nuevo. Si se da cuenta de que el problema tiene que ver con p.e. la pantalla de su ordenador, puede simplemente proveer la pantalla de un filtro FM 10 Plug-In. Este filtro FM 10 impide la amortiguación de las señales del aparato.

Aparatos a controlar:

Pantallas de ordenadores

Ordenadores con suministro relativamente grande

Televisores antiguos

Fotocopiadoras

La Iluminación fluorescente también puede causar interferencias

Bombillas de descarga de gas con encendido electrónico

3. Algunos aparatos (antiguos) pueden emitir señales interferentes, que interrumpen la comunicación X-10 de Marmitek. Se trata de aparatos que causan interferencias en una frecuencia de 120 kHz. La misma frecuencia que usa el sistema X-10 de Marmitek para transmitir información digital a través de la red de alumbrado. Para evitar dichas interferencias, puede simplemente proveer los aparatos que transmiten estas señales con un filtro FM 10 Plug-In. El filtro impide que las señales interferentes alcancen la red de alumbrado.

4. La construcción de la señal garantiza que otras fuentes (interferentes) no puedan activar o desactivar los módulos del sistema X-10 de Marmitek. Pero la señal puede amortiguarse p.e. por bebésfonos que continuamente se encuentran en estado 'TALK'. La presencia de esta forma de señales puede interrumpir el alcance de la señal X-10 de Marmitek.

5. La red de alumbrado de su casa no finaliza en la puerta de entrada. Todo lo conectado con la red de alumbrado en la cercanía de su casa, puede influir las señales X-10 de Marmitek. Especialmente si en las cercanías de su casa se encuentran fábricas que requieren grandes maquinarias, le aconsejamos proveer las fases entrantes con filtros/acopladores de fase FD10. Estos filtros establecen un bloqueo para todas las señales que entren o dejen su casa, pero causan también una perfecta "adaptación de impedancia" de la red de alumbrado en su casa. Usando estas unidades, hará su casa apta para el X-10 de Marmitek. Además conectan las fases (vea punto 1).

1. INTRODUCCIÓN

¡Felicitaciones por la compra del Marmitek EasyTouch Panel 10! Este panel de control con pantalla táctil le ofrece la posibilidad de fácilmente manejar todos sus módulos X-10 de Marmitek. Con el background suministrado puede directamente testar las funciones estándares del EasyTouch Panel 10. Este background puede reponerse por una foto u imagen cualquiera. A continuación puede fijar el panel dentro u encima de la pared. De esta manera ¡el panel de control será muy personal y el Marmitek EasyTouch Panel 10 se integrará en cada interior! No se necesita ordenador para la programación del EasyTouch Panel 10.

Los productos de Marmitek se fabrican con el mayor esmero y son de alta calidad. Por favor lea cuidadosamente este modo de empleo y siga las instrucciones para poder aprovechar al máximo de las posibilidades de este producto.

2. ¿CÓMO FUNCIONA EL EASYTOUCH PANEL 10?

El funcionamiento del EasyTouch Panel10 puede compararse con lo de un mando a distancia X-10. Con este producto se puede, sin embargo, fácilmente seleccionar y definir la posición, el tamaño y la función de los botones pulsadores contrariamente a los botones fijos de un mando a distancia. El EasyTouch Panel 10 transmite inalámbricamente (RF) los Marmitek comandos X-10 al Marmitek transceptor X-10 y éste los envía por la red de alumbrado. Los Marmitek módulos X-10 instalados reciben estos comandos y conmutan las lámparas y aparatos conectados o regulan la luz.

3. INSTALACIÓN (ajuste por defecto)

Quite la lengüeta en el centro de la parte trasera del panel cerca del soporte de la batería para poder alimentar el EasyTouch Panel 10. Ahora los ajustes por defecto están activados y puede comprobarse el funcionamiento del producto.

Tenga en cuenta que un Marmitek transceptor X-10 ha de estar colocado dentro del alcance del panel de control y que éste tiene que estar ajustado al (a los) código(s) de casa a emplear. El transceptor convierte las señales RF del EasyTouch Panel en señales X-10 las que envía por la red de alumbrado. Cuando utilice un TM13 como transceptor, éste enviará todos los códigos de casa si está ajustado en código de casa P.

Memoria (ajuste por defecto)

El EasyTouch Panel 10 dispone de una memoria incorporada para 2 configuraciones (MEMORY 1 y MEMORY 2). En configuración 1 están guardados los ajustes por defecto. Configuración 2 está vacía. Tanto configuración 1 como configuración 2 pueden programarse según sus propios deseos (vea capítulo 4. PERSONALIZACIÓN DEL EASYTOUCH PANEL 10).

Manejo (ajuste por defecto)

La ilustración abajo muestra los comandos que están preprogramados por defecto en MEMORY 1 del EasyTouch Panel 10:

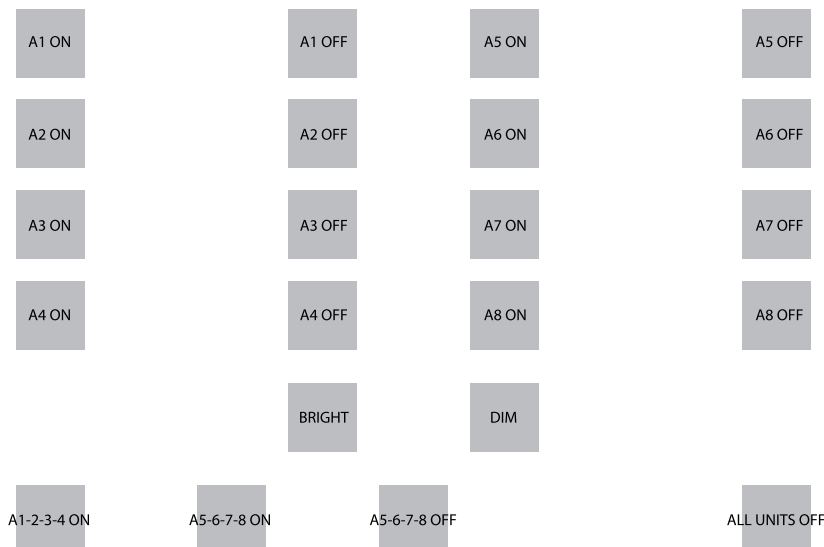

Cuando pulse el primer botón pulsador, se enviará la dirección A1 ENCENDIDO. Los aparatos y/en las lámparas de esta dirección (A1) se ENCENDERÁN etc.

Con los botones BRIGHT y DIM puede regular la intensidad de la lámpara recientemente manejada.

Atención: solamente es posible si un módulo de lámpara/una lámpara está instalado/a en esta dirección.

Más abajo se muestran 3 ejemplos de botones pulsadores macros. Un macro puede ejecutar las funciones de 1 a 4 otros botones pulsadores. De esta manera puede por ejemplo enviar consecutivamente los comandos A1 ENCENDIDO, A2 ENCENDIDO, A3 ENCENDIDO y A4 ENCENDIDO por pulsar el botón macro de abajo a la izquierda.

El segundo botón macro encenderá uno tras otro los módulos A5 a A8. El tercer botón macro apagará uno tras otro los módulos A5 a A8. El botón completamente a la derecha envía el comando "ALL UNITS OFF", lo que apaga directamente todas las unidades en código de casa A.

Cuando utilice un TM13 como transceptor y éste está ajustado en código de casa A, puede directamente comprobar el panel. Para este test ha de encender y apagar la lámpara u el aparato que se encuentra en el TM13, utilizando los primeros dos botones pulsadores (A1 ON, A1 OFF). El código de unidad del TM13 siempre está 1.

4. PERSONALISACIÓN DEL EASYTOUCH PANEL 10

Los ajustes por defecto son muy útiles para una demostración o un test. Para poder aprovechar de todas las posibilidades que le ofrece el EasyTouch Panel 10, el panel puede completamente ajustarse según sus propios deseos. No se necesita un ordenador. La posición, el tamaño y la función de los botones pulsadores pueden libremente ser determinados.

Configuraciones

Tanto MEMORY 1 como MEMORY 2 pueden configurarse según sus propios deseos y se puede fácilmente cambiar entre las dos configuraciones. Cuando realiza un reinicio de fábrica (FACTORY RESET), configuración 1 contendrá el ajuste por defecto otra vez y configuración 2 estará vacía.

Botones pulsadores

Puede programar hasta 30 botones pulsadores como máximo por configuración. Puede seleccionar entre tres tamaños: Pequeño (15x15mm)

Medio (25x15mm)

Grande (25x25mm).

Ha de estar una distancia de más o menos medio centímetro entre los botones pulsadores a definir.

Funciones y direcciones

Todas las funciones y todos los códigos de casa y de unidad pueden emplearse combinados en una configuración.

5. BACKGROUND

Crear

En el panel puede colocar cada background que le gusta, por ejemplo una foto de su familia, un plano de su piso o cada foto, imagen o dibujo que quiera. Para más información, visite www.marmitek.com.

Cambiar

Ponga el EasyTouch Panel 10 con la pantalla táctil hacia abajo en una mesa. Gire las abrazaderas de seguridad hacia el centro del panel. Ahora puede cuidadosamente abrir el panel y sustituir el background actual por su background personal. Cierre el panel y gire las abrazaderas en su posición principal.

PROGRAMACIÓN

Ponga el EasyTouch Panel 10 con la pantalla táctil hacia abajo en una mesa. A la derecha se encuentra una pantalla LCD y debajo de esta pantalla hay 3 botones: ←, → y el botón OK.

Pulse uno de los botones. En la pantalla aparecerá texto y se escuchará un tono corto para confirmar que ha pulsado un botón.

Con los botones "←, →" puede recorrer el menú. En la primera página de este manual puede encontrar una vista de los menús.

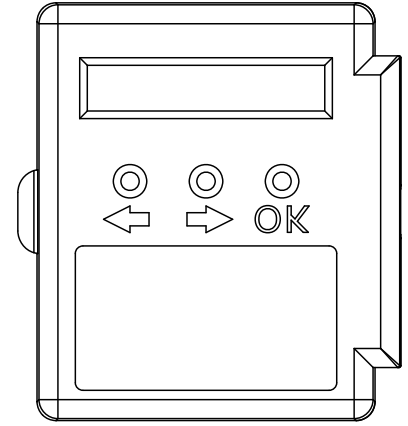

Borrar botones pulsadores

Si quiere definir su configuración personal, ha de borrar los botones pulsadores ya existentes antes de la programación. Borre los botones pulsadores existentes de la configuración activa (configuración 1 o 2) de la manera siguiente:

SELECT USING '>'	Seleccione pulsando "→,→,→"
REMOVE ALL?	¿BORRAR TODOS?, pulse "OK"
ARE YOU SURE?	¿ESTÁ SEGURO?, pulse "→"
YES	SI, pulse "OK"
ALL REMOVED	TODOS LOS BOTONES PULSADORES BORRADOS

Añadir de botones pulsadores

La posición, el tamaño y la función de los botones pulsadores pueden seleccionarse libremente. Abajo vea un ejemplo para la adición de un botón pulsador grande (25x25mm) con el código de casa/de unidad "B4" y la función "ON".

SELECT USING '>'	Seleccione pulsando "→"
ADD NEW BUTTON?	¿AÑADIR NUEVO BOTÓN PULSADOR?, pulse "OK"
BUTTON SIZE...	TAMAÑO BOTÓN PULSADOR, pulse "→"
LARGE (25 X 25MM)	GRANDE (25x25MM), pulse "OK"
<MACRO, HOUSE>	←MACRO, CÓDIGO DE CASA →, pulse "→, →"
HOUSE CODE: B	CÓDIGO DE CASA B, pulse "OK"
SET FUNCTION	CONFIRMAR FUNCIÓN, pulse "→,→,→,→"
UNIT 4	CÓDIGO DE UNIDAD 4, pulse "OK"
BUTTON:ON	BOTÓN PULSADOR ENCENDIDO, pulse "OK"
TOUCH SCREEN NOW	TOQUE PANTALLA AHORA. Toque el sitio en lo que quiere programar el botón pulsador hasta que escuche 5 tonos cortos y 1 tono largo.*
STORED	GUARDADO, el botón pulsador está programado.

*Si quiere colocar un botón en una distancia demasiado pequeña de otro botón, el mensaje "ERROR OVERLAP!" aparecerá en la pantalla. Ha de seleccionar otra posición para el botón.

Adición de macros

Es posible definir un botón pulsador que ejecuta las funciones de 1 a 4 otros botones. Se llama una función macro. Primero ha de programar los botones individuales. Si toca el botón macro después de la programación, los comandos que habrá adjudicado a los botones seleccionados se ejecutarán el uno tras el otro.

Abajo vea un ejemplo para la adición de un botón pulsador macro (25x25mm) con lo que se ejecutan 2 comandos:

SELECT USING '>'	Seleccione pulsando "→"
ADD NEW BUTTON?	¿AÑADIR NUEVO BOTÓN PULSADOR?, pulse "OK"
BUTTON SIZE...	TAMAÑO BOTÓN PULSADOR, pulse "→"
LARGE (25 X 25MM)	GRANDE (25x25MM), pulse "OK"
<MACRO, HOUSE>	← MACRO, CÓDIGO DE CASA →, pulse "→"
MACRO 1	MACRO 1, pulse "OK"
TOUCH SCREEN NOW	TOQUE LA PANTALLA AHORA, toque el sitio en lo que quiere programar el botón pulsador hasta que escuche 5 tonos cortos y 1 tono largo.
STORED	GUARDADO, el botón pulsador está programado.
TOUCH KEY: 1 NOW	TOQUE BOTÓN PULSADOR 1, pulse el botón cuya función quiere que se ejecute como primera al tocar el botón macro.
TOUCH KEY: 2 NOW	TOQUE AHORA BOTÓN PULSADOR 2, pulse el botón cuya función quiere que se ejecute como segunda al tocar el botón macro.
TOUCH KEY: 3 NOW	TOQUE AHORA BOTÓN PULSADOR 3, puede añadir un tercero y un cuarto comando. Si no quiere añadir más comandos, ya no toque la pantalla. Después de algunos segundos, el mensaje MACRO STORED aparecerá en la pantalla LCD. El botón macro está programado.
MACRO STORED	

6. VISTA DE PROGRAMACIÓN

Añadir un boton pulsador macro

SELECT USING '>'	Seleccione
ADD NEW BUTTON?	Añadir nuevo botón pulsador
BUTTON SIZE...	Tamaño de botón pulsador
LARGE (25 X 25MM)	Grande (25x25mm)
MEDIUM (25 x 15 MM)	Medio (25x15mm)
SMALL (15 X 15MM)	Pequeño (15x15mm)
<MACRO, HOUSE>	Seleccione MACRO
MACRO 1...4	Macro 1...4
TOUCH SCREEN NOW	Toque pantalla táctil
STORED	Guardado
TOUCH KEY: 1 NOW	Toque botón pulsador 1
MACRO STORED	Macro guardado
TOUCH KEY: 2 NOW	Toque botón pulsador 2
MACRO STORED	Espere 5 segundos y el macro se guarda, o..
TOUCH KEY: 3 NOW	Toque botón pulsador 3
MACRO STORED	Espere 5 segundos y el macro se guarda, o..
TOUCH KEY: 4 NOW	Toque botón pulsador 4
MACRO STORED	Macro guardado

Añadir un boton pulsador

SELECT USING '>'	Seleccione
ADD NEW BUTTON?	Añadir nuevo botón pulsador
BUTTON SIZE...	Tamaño de botón pulsador
LARGE (25 X 25MM)	Grande (25x25mm)
MEDIUM (25 x 15 MM)	Medio (25x15mm)
SMALL (15 X 15MM)	Pequeño (15x15mm)
<MACRO, HOUSE>	Seleccione HOUSE
HOUSE CODE: A...P	Código de casa A...P
SET FUNCTION	Seleccione función
UNIT 1....16	Código de unidad 1...16
ALL LIGHTS ON	Encender todas las luces
ALL UNITS OFF	Apagader todos los aparatos
DIM UP	Dim +
DIM DOWN	Dim -
BUTTON:ON	Botón pulsador ENCENDIDO
BUTTON:OFF	Botón pulsador APAGADO
BUTTON:TOGGLE	CAMBIAR botón pulsador
TOUCH SCREEN NOW	Toque pantalla táctil
STORED	Guardado

Borrar un botón pulsador

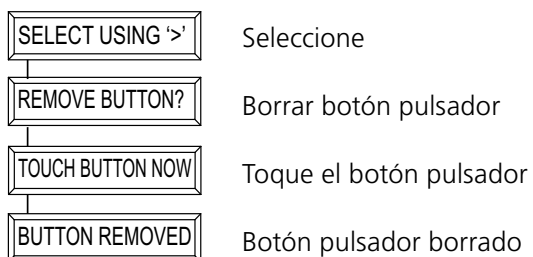

Borrar todos los botones pulsadores

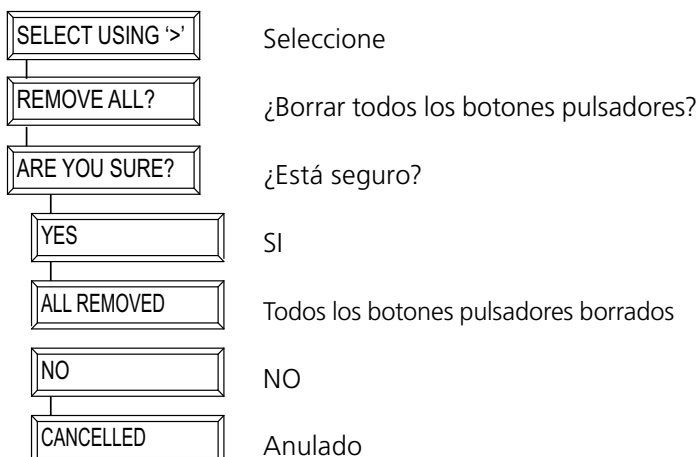

Ajustes por defecto

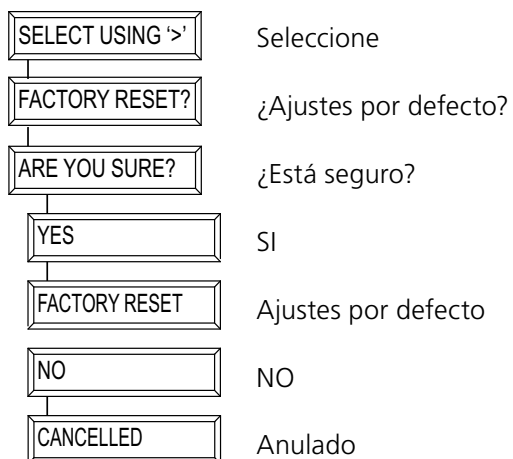

Cambiar memoria

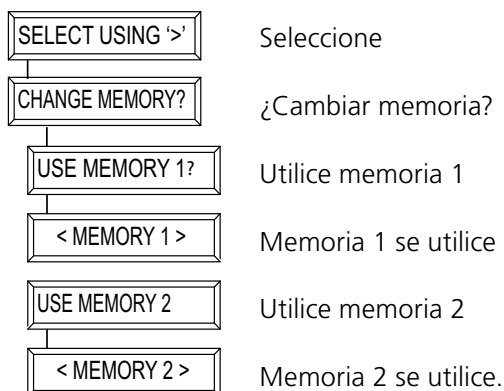

7. PREGUNTAS FRECUENTES

¿Porqué se encienden o apagan algunos módulos espontáneamente?

Es posible que al sistema X-10 de Marmitek le influya otro sistema X-10 en la cercanía. Porque las señales X-10 de Marmitek funcionan a través de la red de alumbrado, puede ser que señales entren o dejen la casa. Podrá solventar este problema seleccionando otro código de casa (A .. P). Otra posible solución es la instalación de filtros/acopladores de fase FD10 para bloquear las señales.

Los módulos no reaccionan al controlador.

Asegúrese de que todos los componentes están ajustados en el mismo código de casa (código de letras A.....P).

Los módulos no reaccionan al mando a distancia o al sensor.

Si utiliza un mando a distancia o un sensor, hay que usar el módulo de transceptor TM13 o un central de un sistema de alarma de Marmitek X-10. Éstos convierten las señales del mando a distancia o del sensor al protocolo de la red de alumbrado X-10 de Marmitek. Aunque use varios mandos a distancia, solamente necesitará un transceptor central.

¿Puedo ampliar el alcance del mando a distancia para la utilización de varios transceptores?

Sí. Si el alcance de su mando a distancia no es suficiente, puede usar varios transceptores TM13. Los TM13 disponen de la llamada "collision detection" para impedir una transferencia de las señales en caso de que las dos unidades TM13 transmitan señales a la red de alumbrado al mismo tiempo. Para impedir que el sistema X-10 de Marmitek se ralentice y funcione desigualmente, hay que colocar las unidades TM13 en una distancia más grande.

He definido un botón pulsador. Cuando pulso el botón, escucho un tono corto pero no pasa nada.

Después de haber tocado la pantalla táctil, el EasyTouch Panel 10 transmite inalámbricamente el Marmitek código X-10 correspondiente. Esta señal se recibe por un Marmitek transceptor X-10, lo que a continuación envía la señal por la red de alumbrado para manejar un módulo. Controle si el transceptor empleado recibe la señal. Cuando emplea p.e. un TM13 ha de definir un botón pulsador TOGGLE ajustado en el código de casa del TM13 y en código de unidad 1. Si toque este botón en la pantalla táctil en intervalos de 1 segundo, el TM13 ha de conmutar perceptiblemente. Cuando utiliza varios códigos de casa, ha de emplear también varios módulos TM13, cada uno ajustado en un código de casa utilizado. Puede también ajustar el código de casa P en el TM13 de manera que el TM13 enviará TODOS los códigos de casa que recibe por la red de alumbrado.

No puedo encontrar las funciones "ALL LIGHTS ON", "ALL LIGHTS OFF", "ALL UNITS OFF", "DIM UP" y "DIM DOWN".

Estas funciones no están vinculados a un código de unidad. Si quiere programar estas funciones, ha de recorrer los códigos de unidad (1...16). Encontrará las funciones mencionadas arriba después de código de unidad 16.

¿Cómo puedo mover un botón?

Para mover un botón pulsador ha de borrar el botón actual y añadir el nuevo botón.

¿Cómo se limpia la pantalla?

Utilice una tela limpia y suave que no suelta pelusa. Puede humedecerla con un poco de agua desmineralizada. No eche humedad directamente en la pantalla.

¿Tiene más preuntas? Visite www.marmitek.com.

8. DATOS TÉCNICOS

Pantalla táctil y marco

Alimentación:	2 x pilas AAA
Material marco:	Aluminio cepillado
Tamaño de foto:	218x165mm
Tamaño visible de foto:	210x154mm
Dimensiones:	260x205x20mm

Emisor

Emisor:	Emisor Marmitek X-10/RF incorporado
Antena:	Antena integrada
Alcance:	Hasta 30 al campo libre, hasta 20m a través de techos y muros
Protocol:	Protocol Marmitek X-10 RF

Controlador

Cantidad configuraciones:	2 como máximo
Cantidad botones pulsadores:	Máximalmente 30 por configuración
Tamaño de botones pulsadores:	Pequeño (15x15mm) Medio (25x15mm) Grande (25x25mm)
Distancia mínima entre botones:	4mm
Resolución pantalla:	255x255 puntos Resolución X 0,9mm Resolución Y 0,7mm
Memoria:	Ajustes se guardan después de corte de electricidad
Funciones:	Ajustar código de casa/unidad, Unidad ENCENDIDA, Unidad APAGADA, CAMBIAR (toggle), TODAS LAS UNIDADES APAGADAS, TODAS LAS LUCES ENCENDIDAS, DIM+, DIM- 3 macros con cada uno 4 funciones 2 memorias para botones pulsadores y ajustes a. Mem 1: con ajustes por defecto b. Mem 2: vacía Reinicio de fábrica
Temperatura ambiental:	-10° ~ +60° C (en uso)

Las especificaciones pueden ser cambiadas sin previo aviso.



Información medioambiental para clientes de la Unión Europea

La Directiva 2002/96/CE de la UE exige que los equipos que lleven este símbolo en el propio aparato y/o en su embalaje no deben eliminarse junto con otros residuos urbanos no seleccionados. El símbolo indica que el producto en cuestión debe separarse de los residuos domésticos convencionales con vistas a su eliminación. Es responsabilidad suya desechar este y cualesquiera otros aparatos eléctricos y electrónicos a través de los puntos de recogida que ponen a su disposición el gobierno y las autoridades locales. Al desechar y reciclar correctamente estos aparatos estará contribuyendo a evitar posibles consecuencias negativas para el medio ambiente y la salud de las personas. Si desea obtener información más detallada sobre la eliminación segura de su aparato usado, consulte a las autoridades locales, al servicio de recogida y eliminación de residuos de su zona o pregunte en la tienda donde adquirió el producto.

PRECAUZIONI DI SICUREZZA

- Per evitare il pericolo di cortocircuito utilizzare questo prodotto esclusivamente al coperto e in luoghi asciutti. Non esporre i componenti di questo prodotto a pioggia o umidità. Non utilizzare vicino alla vasca da bagno, piscina, ecc.
- Non esporre i componenti del sistema a temperature eccessivamente alte o a fonti intense di luce.
- In caso di utilizzo scorretto, di riparazioni o modifiche apportate personalmente decade qualsiasi garanzia. Marmitek declina ogni responsabilità per i danni derivanti da un utilizzo non appropriato del prodotto o da utilizzo diverso da quello per cui il prodotto è stato creato. Marmitek declina ogni responsabilità per danni consequenziali ad eccezione della responsabilità civile sui prodotti.
- Questo prodotto non è un giocattolo: tenerlo lontano dalla portata dei bambini.
- Lasciare fare riparazioni o modifiche esclusivamente a personale esperto.
- Batterie: conservare le batterie fuori dalla portata dei bambini. Consegnare le batterie agli appositi centri per lo smaltimento. Non utilizzare mai in combinazione batterie nuove e vecchie o di tipo diverso. Togliere le batterie quando l'apparecchio non viene utilizzato per un lungo periodo di tempo. Inserire correttamente le batterie prestando attenzione alla polarità (+ / -): un errato posizionamento delle batterie può provocare una esplosione.
- Un sistema automatizzato, oltre ad essere una fonte di comodità, può rappresentare anche una fonte di pericolo. Infatti, altre persone possono rimanere sorprese, o abiti posti sopra una fonte di calore elettrica possono prendere fuoco. Non farsi cogliere alla sprovvista e prendere misure adeguate per prevenire ogni possibile pericolo.
- Per evitare danni (p.e. graffi), non usare oggetti taglienti per il comando di questo prodotto.

INDICE

COME FUNZIONA MARMITEK X-10? _____	41
INDIRIZZI _____	41
PORTATA DEI SEGNALI _____	42
INTRODUZIONE _____	43
COME FUNZIONA L'EASYTOUCH PANEL 10? _____	43
INSTALLAZIONE (impostazione di fabbrica) _____	43
PERSONALIZZAZIONE DEL EASYTOUCH PANEL 10 _____	44
SFONDO _____	44
PANORAMICA DI PROGRAMMAZIONE _____	47
DOMANDE FREQUENTI _____	49
DATI TECNICI _____	50

COME FUNZIONA MARMITEK X-10?

I componenti del programma Marmitek X-10 comunicano tra loro attraverso la rete d'illuminazione esistente (tramite segnali Marmitek X-10). Il programma è costituito da tre tipi di componenti:

- 1. Moduli:** elementi che ricevono i segnali Marmitek X-10 e commutano o smorzano il carico collegato.
- 2. Controller:** elementi che inviano i segnali Marmitek X-10 e controllano i Moduli.
- 3. Sender:** componenti senza fili, per esempio telecomandi. I segnali di questi sono ricevuti da un controller con la funzione di Transceiver (IRRF 7243, TM13 o CM15Pro). I segnali sono inviati sulla rete d'illuminazione dal Transceiver.

INDIRIZZI

È possibile impostare fino ad un massimo di 256 indirizzi diversi. A loro volta essi sono suddivisi nel cosiddetto codice casa (da A a P) e codice unità (da 1 a 16). Il codice casa può anche essere impostato sui controller, in modo che controller e moduli vengano a far parte dello stesso sistema. L'indirizzo potrà essere impostato tramite le apposite rotelline per il codice o premendo dei tasti, secondo il tipo di modulo.

Il sistema Marmitek X-10 comprende dei comandi standard per la gestione contemporanea di tutte le unità con lo stesso codice casa (ad es. tutte le luci accese, tutte le luci spente ecc.).

PORTATA DEI SEGNALI

Portata dei segnali Marmitek X-10 lungo la rete d'illuminazione e suo incremento.

Il Sistema Marmitek X-10 si basa sulla comunicazione attraverso la rete d'illuminazione esistente. La portata dei segnali lungo la rete è fortemente dipendente dalla situazione locale. Un valore medio e auspicabile di portata si ottiene in realtà con una lunghezza di cavo di 80 metri.

In caso di problemi di portata dei segnali Marmitek X-10, rivestono importanza i seguenti fattori:

1. Qualora si utilizzino in casa più fasi, può essere indispensabile accoppiarle, per la qualità dei segnali Marmitek X-10. L'accoppiamento può essere realizzato con l'ausilio di Filtri Accoppiatori di Fase FD10 ed è necessario nel caso in cui le prese a muro e i punti d'illuminazione siano effettivamente divisi in più fasi (la presenza di più gruppi non costituisce alcun problema per il segnale Marmitek X-10). Per edifici di maggiori dimensioni, si consiglia l'impiego di un ripetitore attivo a 3 fasi, al posto di Filtri Accoppiatori di Fase.

2. I segnali Marmitek X-10 possono essere smorzati da apparecchiature e da sistemi d'illuminazione collegati alla rete d'illuminazione. In normali impianti domestici, quest'effetto è generalmente d'entità trascurabile (il Sistema Marmitek X-10 fa uso, tra l'altro, di un sistema attivo di rinforzo, atto ad eliminare quest'effetto). Si può verificare, tuttavia, che un apparecchio di casa interferisca con i segnali. Qualora si avvertano occasionali problemi nella corretta trasmissione dei segnali, è possibile individuare l'apparecchio responsabile del disturbo in modo relativamente semplice, vale a dire staccando le spine dell'apparecchio che si sospetta responsabile dalla presa di corrente e testando di nuovo il sistema. Nel caso in cui, staccando, per esempio, la spina del monitor del proprio PC, scompaia il problema di portata insufficiente, si potrà risolvere il problema attaccando al monitor del PC un Filtro Plug-in FM10. Questo Filtro Plug-in impedisce all'apparecchio in questione di continuare a smorzare i segnali.

Le apparecchiature che, a tal riguardo, vale la pena controllare:

Monitor di PC

PC provvisti d'alimentazione relativamente pesante

Vecchi televisori

Fotocopiatrici

Anche un ambiente della casa con estesa illuminazione al neon può causare disturbo.

Lampade a scarica con apparecchio elettronico d'accensione preliminare

3. Alcuni (vecchi) apparecchi sono in grado di inviare segnali di disturbo sulla rete, dai quali si origina un disturbo di comunicazione del sistema Marmitek X-10. Si tratta d'apparecchiature che causano disturbi su una frequenza di 120 kHz. Questa frequenza di 120 kHz è utilizzata dal Sistema Marmitek X-10 come frequenza di trasmissione, per l'invio di informazioni digitali lungo la rete d'illuminazione. Gli apparecchi che inviano questo tipo di segnali possono essere provvisti di un Filtro Plug-in FM10. Grazie a questo filtro, i segnali di disturbo non potranno più raggiungere la rete.

4. Per via dell'assetto del segnale, altre fonti (di disturbo) non sono mai in grado di attivare o disattivare i moduli del Sistema Marmitek X-10. Il segnale può tuttavia essere smorzato da altri elementi, per esempio babyphon che devono essere sempre commutati su 'TALK'. La presenza di questo tipo di segnali può impedire il passaggio indisturbato del segnale Marmitek X-10.

5. La rete d'illuminazione di un'abitazione non termina alla porta d'ingresso. Tutto ciò che è collegato, all'esterno (e nelle adiacenze) della propria abitazione, all'impianto d'illuminazione interno può esercitare un influsso sui segnali Marmitek X-10. Soprattutto nel caso di abitazioni confinanti, per esempio, con il salone di uno stabilimento che ospita macchinari pesanti, è utile aggiungere alle fasi in ingresso dei Filtri Accoppianti di Fase FD10. Questi filtri realizzano quello che si può definire un blocco di tutti i segnali indirizzati all'interno o all'esterno dell'abitazione, pur facendo in modo che si realizzi un perfetto 'adattamento d'impedenza' della rete d'illuminazione dell'abitazione. Collocando queste unità, si adegua la propria abitazione alle esigenze di un Sistema Marmitek X-10. Le unità collocate accoppiano anche le fasi (si rimanda al punto 1 precedente).

1. INTRODUZIONE

Congratulazioni con il vostro acquisto dell'EasyTouch Panel 10 di Marmitek! Grazie a questo pannello di comando a sfioramento è facile comandare tutti i moduli X-10 di Marmitek. Grazie al fondo fornito in dotazione, è possibile provare direttamente le funzionalità standard del vostro EasyTouch Panel 10. Se richiesto, si può sostituire lo sfondo da una fotografia o immagine qualsiasi. Poi è possibile fissare il pannello nel sia al muro. In tal modo il vostro pannello di comando diventa molto personale e l'EasyTouch Panel 10 di Marmitek sta bene con ogni arredamento. Non occorre un computer per programmare l'EasyTouch Panel 10.

I prodotti di Marmitek sono fabbricati con la massima cura e sono di alta qualità. Vi preghiamo di leggere attentamente questo manuale e seguite le istruzioni per sfruttare tutte le possibilità di questo prodotto.

2. COME FUNZIONA L'EASYTOUCH PANEL 10?

Si può paragonare il funzionamento dell'EasyTouch Panel10 con quello del telecomando X-10. Con questo prodotto però, è facile scegliere e definire la posizione, le dimensioni e la funzione dei tasti invece dei tasti fissi del telecomando. L'EasyTouch Panel 10 invia senza fili (RF) i comandi X-10 di Marmitek al vostro ricetrasmittitore X-10 di Marmitek, che li mette poi sulla rete d'illuminazione. I moduli X-10 di Marmitek ricevono questi comandi e commutano o attenuano le lampade o i dispositivi collegati.

3. INSTALLAZIONE (impostazione di fabbrica)

Rimuovere la linguetta, che si trova nel centro sul retro del pannello, tirandola di modo che l'EasyTouch Panel 10 sarà fornito di elettricità. Ora le impostazioni di fabbrica sono direttamente attivate e si può provarne il funzionamento.

Assicurarsi che il ricetrasmittitore X-10 di Marmitek si trovi dentro la portata del pannello di comando e che questo sia impostato sui codici di casa da usare. Garantisce che i segnali RF del pannello EasyTouch sono trasformati in segnali X-10 e messi sulla rete d'illuminazione. In caso dell'uso di un ricetrasmittitore TM13, che è stato impostato sul codice di casa P, tutti i codici di casa saranno trasferiti.

Memoria (impostazione di fabbrica)

L'EasyTouch Panel 10 ha una memoria interna per due configurazioni (MEMORY 1 e MEMORY 2). Nella configurazione 1 sono salvate tutte le impostazioni di fabbrica. La configurazione 2 è vuota. È possibile programmare la configurazione 1 sia la configurazione 2. (Vedere il capitolo 4 PERSONALIZZAZIONE DELL'EASYTOUCH PANEL 10.)

Comando (impostazione di fabbrica)

Nella figura qui sotto sono riportati tutti i comandi preprogrammati nelle impostazioni di fabbrica della MEMORY 1 dell'EasyTouch Panel 10.

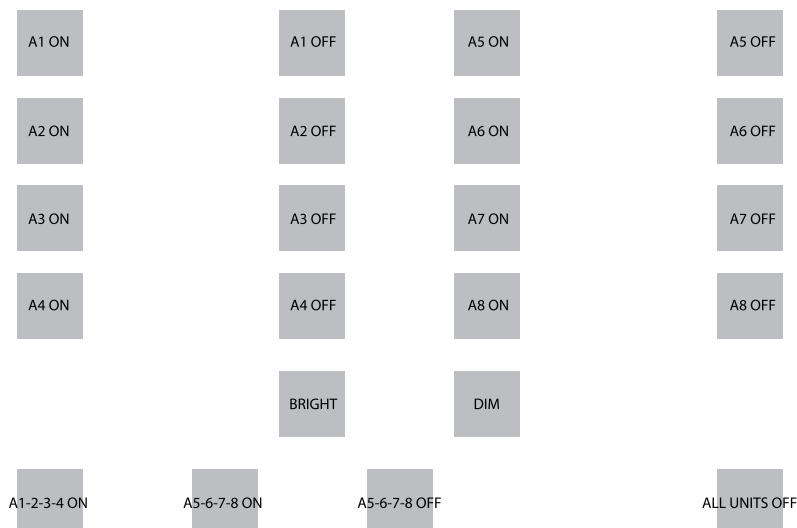

Prima premere il primo tasto per inviare l'indirizzo A1 ON (accesso). I dispositivi e/o le lampade impostati su questo indirizzo (A1) si accenderanno (ON), ecc.

Tramite il tasto BRIGHT (luce intensa) e DIM (luce attenuata), si può aumentare o diminuire l'intensità di luce della lampada comandata per ultimo.

Attenzione: funziona solo se è impostato un modulo di luce su quest'indirizzo.

Qui sotto sono riportati tre esempi dei cosiddetti tasti macro. Una macro esegue le funzioni di 1 fino a 4 altri tasti. In tal modo si invia, premendo il tasto macro in fondo a sinistra, consecutivamente A1 ON, A2 ON, A3 ON e A4 ON.

Il secondo tasto macro accenderà uno a uno i moduli A5 - A8. Il terzo tasto macro spegnerà uno a uno i moduli A5 - A8. Il tasto più a destra invia il comando "ALL UNITS OFF" (tutte le unità spente), con cui saranno direttamente spente tutte le unità sul codice di casa A.

In caso dell'uso di un ricetrasmittitore TM13 che è stato impostato sul codice di casa A, è possibile provare direttamente il pannello attivando o disattivando tramite i due tasti (A1 ON, A1 OFF) la lampada o il dispositivo inserito nel TM13. Il codice di unità del TM13 è, infatti, sempre 1.

4. PERSONALIZZAZIONE DEL EASYTOUCH PANEL 10

Le impostazioni di fabbrica bastano per una breve dimostrazione o prova. Per approfittare però di tutte le possibilità dell'EasyTouch Panel 10, è possibile fare il pannello completamente su misura. Si può eseguirlo facilmente sul retro del pannello. E senza computer. Siete liberi di determinare la posizione, le dimensioni e la funzione dei tasti.

Configurazioni

Potete configurare sia la MEMORY 1 che la MEMORY 2 come volete e se richiesto cambiare facilmente tra le due configurazioni. Se eseguite un ripristino di fabbrica (FACTORY RESET), la configurazione 1 includerà di nuovo le impostazioni di fabbrica. La configurazione 2 sarà vuota.

Tasti

Potete programmare 30 tasti al massimo per ogni configurazione. Ci sono tre tipi di dimensioni:

Piccolo (15x15mm)

Medio (25x15mm)

Grande (25x25mm)

Assicurarsi che ci sia uno spazio di circa 0,5 cm tra i tasti da realizzare.

Funzionalità e indirizzi

Potete utilizzare tutte le funzionalità, codici di casa e codici di unità, in una sola configurazione.

5. SFONDO

Creazione

Si può inserire qualsiasi sfondo desiderato nel pannello. Per ciò si può scegliere una fotografia della vostra famiglia, una pianta della casa o ogni altra fotografia, immagine o disegno. Per maggiori informazioni consultare il sito www.marmitek.com.

Cambiamento

Mettere l'EasyTouch Panel 10 con lo schermo sensibile al tatto giù sul tavolo. Girare i morsetti di chiusura verso il centro del pannello. Ora si può cautamente aprire il pannello e sostituire lo sfondo dal proprio sfondo. Ora chiudere il pannello girando i due morsetti di chiusura.

PROGRAMMAZIONE

Mettere l'EasyTouch Panel 10 con lo schermo sensibile al tatto giù sul tavolo. A destra si vede un display LCD e là sotto tre tasti: ←, → e il tasto OK.

Premere qualsiasi tasto. Ora il display visualizzerà un testo e si sente un breve tono per confermare che c'è stato premuto un tasto.

Con i tasti "←, →" si può ora scorrere il menu. Una panoramica dei menu si trova sulla prima pagina di questo manuale.

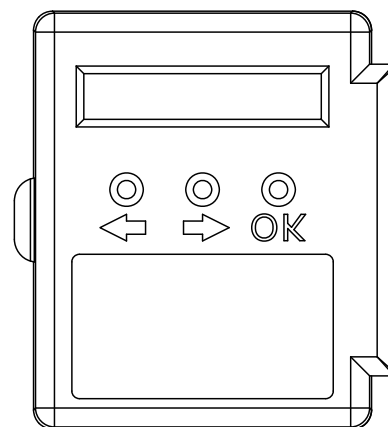

Rimuovere tasti

Se volete definire la propria configurazione, dovete prima rimuovere i tasti esistenti. Rimuovere tutti i tasti esistenti della configurazione attiva (configurazione 1 o 2) nel modo seguente:

SELECT USING '>'	fare una scelta premendo "→,→,→"
REMOVE ALL?	RIMUOVERE TUTTO?, premere "OK"
ARE YOU SURE?	SIETE SICURI?, premere "→"
YES	SI, premere "OK"
ALL REMOVED	TUTTI I TASTI RIMOSI

Aggiungere tasti

Potete determinare la posizione, le dimensioni e la funzione di ogni tasto. Qui si vede un esempio di come aggiungere un tasto grande (25x25mm) con il codice di casa/unità "B4" e funzione "ON"

SELECT USING '>'	fare una scelta premendo "→"
ADD NEW BUTTON?	AGGIUNGERE UN TASTO NUOVO?, premere "OK"
BUTTON SIZE...	DIMENSIONI TASTO, premere "→"
LARGE (25 X 25MM)	GRANDE (25x25mm), premere "OK"
<MACRO, HOUSE>	←MACRO, CODICE DI CASA→, premere "→, →"
HOUSE CODE: B	CODICE DI CASA B, premere "OK"
SET FUNCTION	CONFERMARE FUNZIONE, premere "→,→,→,→"
UNIT 4	CODICE UNITÀ 4, premere "OK"
BUTTON:ON	TASTO ACCESO, premere "OK"
TOUCH SCREEN NOW	ORA TOCCARE LO SCHERMO A SFIORAMENTO. Premere il posto dove volete programmare il tasto finché sentirete cinque toni brevi e un tono lungo.*
STORED	SALVATO, ora il tasto è stato programmato.

*Nb. Nel caso che vogliate programmare un tasto troppo vicino ad un altro tasto, il messaggio "ERROR OVERLAP!" apparirà sullo schermo. In tal caso dovete scegliere un altro luogo per il tasto.

Aggiungere macro

È anche possibile di definire un tasto che esegue la funzione di 1 fino a 4 altri tasti. Questo si chiama una funzione macro. Prima dovete programmare i tasti individuali. Se toccate il tasto macro dopo la programmazione, saranno eseguiti uno a uno i comandi scelti sotto i tasti selezionati durante la programmazione.

Qui si vede un esempio di come aggiungere un tasto macro (25x25mm) che esegue due comandi:

SELECT USING '>'	fare una scelta premendo "→"
ADD NEW BUTTON?	AGGIUNGERE UN TASTO NUOVO?, premere "OK"
BUTTON SIZE...	DIMENSIONI TASTO, premere "→"
LARGE (25 X 25MM)	GRANDE, premere "OK"
<MACRO, HOUSE>	←MACRO, CODICE DI CASA→, premere "←"
MACRO 1	MACRO 1, premere "OK"
TOUCH SCREEN NOW	ORA TOCCARE LO SCHERMO A SFIORAMENTO, premere il posto dove volete programmare il tasto finché sentirete cinque toni brevi e un tono lungo.
STORED	SALVATO, ora il tasto è stato programmato.
TOUCH KEY: 1 NOW	ORA TOCCARE TASTO 1, premere il tasto la cui funzione volete fare eseguire per primo quando si comanda il tasto macro.
TOUCH KEY: 2 NOW	ORA TOCCARE TASTO 2, premere il tasto la cui funzione volete fare eseguire per secondo quando si comanda il tasto macro.
TOUCH KEY: 3 NOW	ORA TOCCARE TASTO 3, potete anche aggiungere un terzo e quarto comando sotto il tasto macro. Se non lo desiderate, non toccare più lo schermo.
MACRO STORED	Dopo qualche secondo il messaggio MACRO STORED è visualizzato sul display. Ora il nuovo tasto macro è stato programmato.

6. PANORAMICA DI PROGRAMMAZIONE

Aggiungere un tasto macro

SELECT USING '>'	Fate una scelta
ADD NEW BUTTON?	Aggiungere un tasto nuovo
BUTTON SIZE...	Dimensioni tasto
LARGE (25 X 25MM)	Grande (25x25mm)
MEDIUM (25 x 15 MM)	Medio (25x15mm)
SMALL (15 X 15MM)	Piccolo (15x15mm)
<MACRO, HOUSE>	Selezione MACRO
MACRO 1...4	Macro 1...4
TOUCH SCREEN NOW	Toccare lo schermo
STORED	Salvato
TOUCH KEY: 1 NOW	Toccare tasto 1
MACRO STORED	Macro salvata
TOUCH KEY: 2 NOW	Toccare tasto 2
MACRO STORED	Aspettare 5 secondi e la macro è salvata, o..
TOUCH KEY: 3 NOW	Toccare tasto 3
MACRO STORED	Aspettare 5 secondi e la macro è salvata, o..
TOUCH KEY: 4 NOW	Toccare tasto 4
MACRO STORED	Macro salvata

Aggiungere un tasto funzione

SELECT USING '>'	Fate una scelta
ADD NEW BUTTON?	Aggiungere un tasto nuovo
BUTTON SIZE...	Dimensioni tasto
LARGE (25 X 25MM)	Grande (25x25mm)
MEDIUM (25 x 15 MM)	Medio (25x15mm)
SMALL (15 X 15MM)	Piccolo (15x15mm)
<MACRO, HOUSE>	Selezione HOUSE
HOUSE CODE: A...P	Codice di casa A...P
SET FUNCTION	Selezione funzione
UNIT 1.....16	Codice unità 1...16
ALL LIGHTS ON	Tutta l'illuminazione accesa
ALL UNITS OFF	Tutti i dispositivi disattivate
DIM UP	Dim +
DIM DOWN	Dim -
BUTTON:ON	Tasto ON
BUTTON:OFF	Tasto OFF
BUTTON:TOGGLE	CAMBIARE tasto
TOUCH SCREEN NOW	Toccare lo schermo
STORED	Salvato

Cancellare un tasto

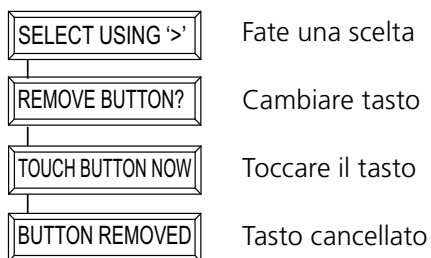

Cancellare tutti i tasti

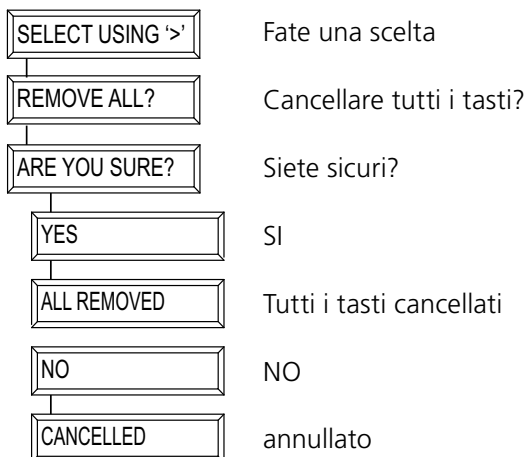

Impostazioni di fabbrica

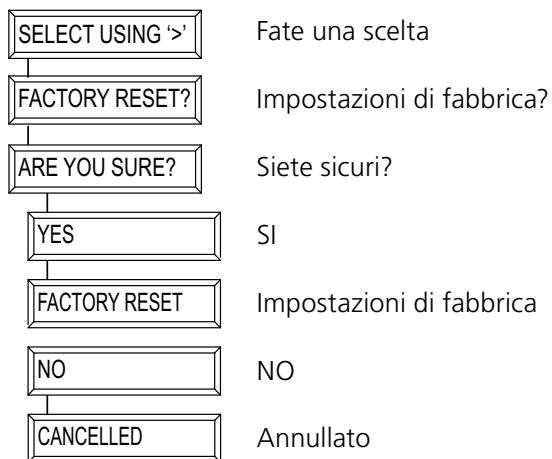

Cambiare memoria

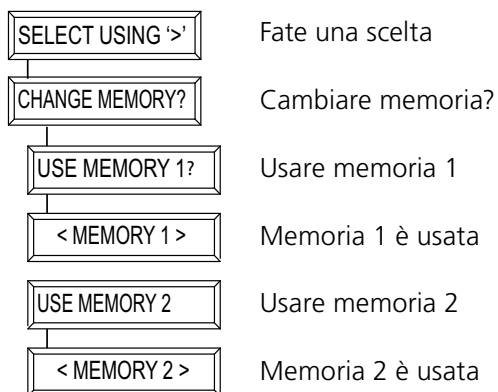

7. DOMANDE FREQUENTI

Perché alcuni moduli si accendono o si spengono spontaneamente?

È possibile che il Sistema Marmitek X-10 installato sia influenzato da un altro Sistema X-10 presente nelle vicinanze. Dal momento che i segnali Marmitek X-10 sono inviati lungo la rete d'illuminazione, è possibile che essi facciano ingresso nell'edificio, o che ne escano. Questo problema può essere risolto selezionando un altro Codice Domestico (A .. P). Si possono anche collocare dei Filtri Accoppiatori di Fase FD10, per bloccare segnali in ingresso e in uscita.

I miei moduli non reagiscono al mio controller.

Assicurarsi che tutti i componenti utilizzati siano impostati sullo stesso Codice Casa (codice in lettere A..P).

I miei moduli non reagiscono al telecomando o al sensore.

In caso di utilizzo di telecomandi o di sensori, occorre far uso di un modulo Transceiver TM13, o della centralina di un Sistema di Allarme Marmitek X-10. Questi elementi commutano i segnali dei telecomandi e dei sensori, in base al protocollo della rete d'illuminazione Marmitek X-10. Anche nel caso di più di un telecomando o di un sensore, basta avere un transceiver centralina.

Posso aumentare la portata del mio telecomando usando più di un Transceiver?

Sì. È possibile utilizzare più di un Transceiver TM13 all'interno di un'abitazione, nel caso in cui i telecomandi non siano adeguati alle funzioni desiderate. I TM13 sono provvisti della cosiddetta "collision detection", ideata per evitare che i segnali siano disturbati, quando entrambe le unità TM13 inviano nello stesso momento dei segnali, lungo la rete d'illuminazione. Per non rallentare senza necessità il proprio Sistema Marmitek X-10 e per evitare effetti simili a urti e strattoni in caso di smorzamento, è indispensabile collocare le unità TM13, nell'abitazione, il più lontano possibile l'una dall'altra.

Ho definito un tasto, ma quando lo premo, sento un tono breve e poi non succede niente?

L'EasyTouch Panel 10 assicura che dopo lo sfioramento dello schermo sarà inviato senza fili il relativo codice X-10 di Marmitek. Questo segnale deve essere ricevuto da un ricetrasmittitore X-10 di Marmitek, che lo metterà sulla rete d'illuminazione per comandare un modulo. Controllare se il ricetrasmittitore riceve questo segnale definendo, in caso dell'uso di un TM13, per esempio un tasto TOGGLE impostato sul codice di casa del TM13 e sul codice di unità 1. Se poi toccate il tasto ad intervalli di 1 secondo, dovete sentire il TM13 commutare. Se avete usato più codici di casa in modo mischiato, dovete assicurarvi che usiate più moduli TM13, ogni modulo impostato su un codice di casa usato. O impostare il codice di casa del TM13 sul codice di casa P. In tal caso il TM13 invierà TUTTI i codici di casa ricevuti via la rete d'illuminazione.

Non posso trovare la scelta "ALL LIGHTS ON" (tutte le luci accese), "ALL LIGHTS OFF" (tutte le luci spente), "ALL UNITS OFF" (tutte le unità spente), "DIM UP" (attenuazione su) e "DIM DOWN" (attenuazione giù)?

Queste funzioni non sono collegate a un codice di unità. Se volete programmare queste funzioni, scorrere i codici di unità (1...16). Dopo il codice di unità 16 trovate le funzioni menzionate qui sopra.

Come posso spostare un tasto?

Si sposta un tasto rimuovendo il tasto presente e riaggiungendolo.

Come posso pulire lo schermo?

Per questo si può usare un panno pulito e morbido senza pelucchi, che può essere leggermente inumidita con acqua demineralizzata. Non spruzzare mai direttamente dei liquidi sullo schermo.

Avete domande che non sono state risposte qui sopra? Visitare www.marmitek.com.

8. DATI TECNICI

Schermo a sfioramento e cornice

Alimentazione:	2 x pile AAA
Materiale cornice:	Alluminio spazzolato
Dimensioni foto:	218 x 165mm
Dimensioni foto visibili:	210x154mm
Dimensioni:	260 x 205 x 20mm

Trasmettitore

Trasmettitore:	Trasmettitore interno X-10/RF di Marmitek
Antenna:	Antenna integrata
Portata:	Fino a 30 m campo libero, fino a 20 m attraverso pareti e soffitti.
Protocollo:	Protocollo X-10 RF di Marmitek

Dispositivo di controllo

Numero di configurazioni:	2 al massimo
Numero di tasti:	Max. 30 alla configurazione
Dimensioni tasto:	Piccolo (15x15mm) Medio (25x15mm) Grande (25x25mm)
Spazio minimo tra i tasti:	4mm
Risoluzione schermo:	255 x 255 pixel risoluzione X 0,9mm risoluzione Y 0,7mm
Memoria:	Impostazioni saranno salvate dopo caduta di tensione
Funzionalità:	Impostare codice di casa/unità, Unità ON, Unità OFF, CAMBIARE (toggle), TUTTE LE UNITÀ SPENTE, TUTTA L'ILLUMINAZIONE ACCESA, DIM+, DIM- 3 macro con 4 funzioni cadauno 2 memorie per tasti e impostazioni a. Mem 1: con impostazioni di fabbrica b. Mem 2: vuota Ripristino di fabbrica
Temperatura ambiente:	-10° ~ +60° C (esercizio)

Le caratteristiche tecniche possono essere modificate senza preavviso.



Informazioni relative all'ambiente per i clienti residenti nell'Unione Europea

La direttiva europea 2002/96/EC richiede che le apparecchiature contrassegnate con questo simbolo sul prodotto e/o sull'imballaggio non siano smaltite insieme ai rifiuti urbani non differenziati. Il simbolo indica che questo prodotto non deve essere smaltito insieme ai normali rifiuti urbani domestici. È responsabilità del proprietario smaltire sia questi prodotti sia le altre apparecchiature elettriche ed elettroniche mediante le strutture di raccolta indicate dal governo o dagli enti pubblici locali. Il corretto smaltimento ed il riciclaggio aiuteranno a prevenire conseguenze potenzialmente negative per l'ambiente e per la salute dell'essere umano. Per ricevere informazioni più dettagliate circa lo smaltimento delle vecchie apparecchiature in Vostro possesso, Vi invitiamo a contattare gli enti pubblici di competenza, il servizio di smaltimento rifiuti urbani o il negozio nel quale avete acquistato il prodotto.

VEILIGHEIDSWAARSCHUWINGEN

- Om kortsluiting te voorkomen, dient dit product uitsluitend binnenshuis gebruikt te worden, en alleen in droge ruimten. Stel de componenten niet bloot aan regen of vocht. Niet naast of vlakbij een bad, zwembad, etc. gebruiken.
- Stel de componenten van uw systeem niet bloot aan extreem hoge temperaturen of sterke lichtbronnen.
- Bij oneigenlijk gebruik, zelf aangebrachte veranderingen of reparaties, komen alle garantiebepalingen te vervallen. Marmitek aanvaardt geen productaansprakelijkheid bij onjuist gebruik van het product of door gebruik anders dan waarvoor het product is bestemd. Marmitek aanvaardt geen aansprakelijkheid voor volgschade anders dan de wettelijke productaansprakelijkheid.
- Dit product is geen speelgoed. Buiten bereik van kinderen houden.
- Laat reparatie of service alleen over aan deskundig personeel.
- Houd batterijen buiten bereik van kinderen. Lever batterijen in als klein chemisch afval. Gebruik nooit oude en nieuwe batterijen of verschillende typen batterijen door elkaar. Verwijder de batterijen wanneer u het systeem langere tijd niet gebruikt. Let bij het inleggen van de batterijen op de polariteit (+ / -): verkeerd inleggen kan explosiegevaar opleveren.
- Behalve gemak kan automatisch schakelen ook gevaar met zich meebrengen. Zo kunnen anderen verrast worden, of kan kleding welke over een elektrische warmtebron hangt in brand raken. Wees hier altijd op bedacht en neem afdoende maatregelen ter voorkoming.
- Gebruik geen scherpe voorwerpen voor het bedienen van dit product om beschadiging (bv. krassen) te voorkomen.

INHOUDSOPGAVE

HOE WERKT MARMITEK X-10? _____	51
ADRESSERING _____	51
BEREIK VAN SIGNALLEN _____	52
1. INTRODUCTIE _____	53
2. HOE WERKT HET EASYTOUCH PANEL 10? _____	53
3. INSTALLEREN (Fabrieksinstelling) _____	53
4. UW EASYTOUCH PANEL 10 PERSONALISEREN _____	54
5. ACHTERGROND _____	54
6. PROGRAMMEER OVERZICHT _____	57
7. VEEL GESTELDE VRAGEN _____	59
8. TECHNISCHE GEGEVENS _____	60

HOE WERKT MARMITEK X-10?

De componenten uit het Marmitek X-10 programma communiceren met elkaar via het bestaande lichtnet (door middel van Marmitek X-10 signalen). Het programma bestaat uit drie soorten onderdelen:

- 1. Modules:** Deze ontvangen de Marmitek X-10 signalen en schakelen of dimmen de aangesloten belasting.
- 2. Controllers:** Deze zenden de Marmitek X-10 signalen en besturen de Modules.
- 3. Zenders:** Dit zijn draadloze onderdelen zoals afstandsbedieningen. De signalen hiervan worden ontvangen door een Controller met Transceiver functie (IRRF 7243, TM13 of CM15Pro). De signalen worden door de Transceiver op het lichtnet gezet.

ADRESSERING

Er kunnen tot maximaal 256 verschillende adressen worden ingesteld. Deze zijn onderverdeeld in een z.g. HuisCode (A t/m P) en UnitCode (1 t/m 16). De HuisCode is ook instelbaar op de Controllers zodat Controllers en Modules tot hetzelfde systeem gaan behoren. Het adres kan door middel van codewieltjes, of indrukken van toetsen ingesteld worden, afhankelijk van het type module.

Het Marmitek X-10 Systeem bevat standaard commando's waarbij alle units binnen dezelfde HuisCode tegelijkertijd worden aangestuurd (bv. alle verlichting aan, alles uit, etc.).

BEREIK VAN SIGNALLEN

Bereik van Marmitek X-10 signalen over het lichtnet en dit bereik vergroten.

Het Marmitek X-10 Systeem is gebaseerd op communicatie via het bestaande lichtnet. Het bereik van de signalen over het lichtnet is erg afhankelijk van de plaatselijke situatie. Een aardig gemiddelde van het bereik is echter een kabellengte van 80 meter.

Bij problemen met het bereik van Marmitek X-10 signalen zijn de volgende factoren van belang:

1. Wanneer er meerdere fasen in huis worden gebruikt, kan het nodig zijn om deze fasen te koppelen voor Marmitek X-10 signalen. Dit koppelen kunt u doen door het gebruik van FD10 Fase Koppelfilters en is nodig als wandcontactdozen en verlichtingspunten daadwerkelijk verdeeld zijn over meerdere fasen (meerdere groepen is geen enkel probleem voor het Marmitek X-10 signaal). Voor grotere panden adviseren wij het gebruik van een actieve 3 fasen repeater in plaats van Fase Koppelfilters.

2. Marmitek X-10 signalen kunnen worden gedempt door apparatuur en verlichting welke op het lichtnet is aangesloten. In normale huisinstallaties is dit effect normaal gesproken verwaarloosbaar (het Marmitek X-10 Systeem maakt onder andere gebruik van actieve versterking om dit effect te elimineren). Toch kunt u het soms treffen dat één apparaat in uw woning roet in het eten gooit. Mocht u merken dat signalen niet altijd goed doorkomen dan kunt u zo'n apparaat relatief eenvoudig opsporen door de stekkers van verdachte apparatuur uit het stopcontact te halen en opnieuw te testen. Merkt u dat uw bereikprobleem verholpen wordt door bv. de stekker van uw PC monitor uit het stopcontact te halen, dan kunt u het probleem oplossen door deze PC monitor te voorzien van een FM10 Plug-in Filter. Dit Plug-in Filter zorgt er dan voor dat de signalen niet langer worden gedempt door het betreffende apparaat.

Apparatuur die hierbij de moeite waard is om te controleren:

PC monitoren

PC's met relatief zware voedingen

Oude televisies

Kopieerapparaten

Gasontladinglampen met elektronisch voorschakelapparaat

Ook een ruimte met veel TL verlichting kan voor storing zorgen.

3. Sommige (oude) apparaten kunnen stoorsignalen het lichtnet opsturen, waardoor de Marmitek X-10 communicatie verstoord wordt. Het gaat dan om apparatuur welke stoort op een frequentie van 120 kHz. Deze 120 kHz wordt door het Marmitek X-10 Systeem gebruikt als zendfrequentie om digitale informatie te verzenden over het lichtnet. Apparatuur die dit soort signalen uitzendt kunnen voorzien worden van een FM10 Plug-in Filter. Hierdoor zullen stoorsignalen niet langer het lichtnet bereiken.

4. Door de opbouw van het signaal kunnen andere (stoor)bronnen de modules uit het Marmitek X-10 Systeem nooit activeren of deactiveren. Wel kan het signaal worden gedempt door bv. babyfoons welke continue in de 'TALK' mode staan. Door aanwezigheid van dit soort signalen is het mogelijk dat het Marmitek X-10 signaal niet doorkomt.

5. Het lichtnet in uw woning houdt niet op bij de voordeur. Alles wat buiten (dicht bij) uw woning op het lichtnet is aangesloten kan van invloed zijn op Marmitek X-10 signalen. Met name als uw woning bv. grenst aan een fabriekshal met zware machines is het nuttig om de binnenkomende fasen te voorzien van FD10 Fase Koppelfilters. Deze filters vormen als het ware een blokkade voor alle signalen die uw woning in of uit willen, maar zorgen ook voor een perfecte 'impedantie aanpassing' van het lichtnet in uw woning. U maakt uw woning als het ware Marmitek X-10 geschikt door het plaatsen van deze units. Daarbij koppelen ze ook meteen de fasen (zie punt 1 hierboven).

1. INTRODUCTIE

Gefeliciteerd met de aankoop van de Marmitek EasyTouch Panel 10! Met dit touch screen bedieningspaneel kunt u eenvoudig al uw Marmitek X-10 modules bedienen. Met de meegeleverde achtergrond kunt u direct de standaard functies van uw EasyTouch Panel 10 uitproberen. Deze achtergrond kunt u desgewenst vervangen door iedere willekeurige foto of afbeelding. Vervolgens kunt u het paneel zowel in als op de wand bevestigen. Zo wordt uw bedieningspaneel heel persoonlijk en past de Marmitek EasyTouch Panel 10 in ieder interieur! U heeft geen computer nodig om de EasyTouch Panel 10 te programmeren.

De producten van Marmitek worden met grote zorgvuldigheid gemaakt en zijn van hoge kwaliteit. Leest u a.u.b. deze handleiding nauwlettend door en volg de instructies om optimaal te genieten van de mogelijkheden van dit product.

2. HOE WERKT HET EASYTOUCH PANEL 10?

De werking van het EasyTouch Panel10 is te vergelijken met een X-10 afstandsbediening. Echter, met dit product kunt u in plaats van de vaste toetsen op de afstandsbediening, nu zelf de positie, grootte en functie van de druktoetsen eenvoudig kiezen en definiëren. De EasyTouch Panel 10 zendt de Marmitek X-10 commando's draadloos (RF) naar uw Marmitek X-10 transceiver, die ze vervolgens op het lichtnet plaatst. De geïnstalleerde Marmitek X-10 modules ontvangen deze commando's en schakelen of dimmen de aangesloten lampen en apparaten.

3. INSTALLEREN (FABRIEKSINSTELLING)

Verwijder het lipje achter in het midden op het paneel bij de batterijhouder door eraan te trekken, zodat het EasyTouch Panel 10 van stroom voorzien wordt. De fabrieksinstellingen zijn nu direct actief en u kunt de werking testen. Zorg hierbij dat u een Marmitek X-10 transceiver heeft geplaatst binnen het bereik van het bedieningspaneel en deze ingesteld is op de te gebruiken huiscode(s). Deze zorgt er voor dat de RF signalen van het EasyTouch Panel omgezet worden in X-10 signalen en op het lichtnet gezet worden. Als u een TM13 als transceiver gebruikt, zal deze alle huiscodes doorsturen als hij op huiscode P staat.

Geheugen (Fabrieksinstelling)

De EasyTouch Panel 10 heeft een ingebouwd geheugen voor 2 configuraties (MEMORY 1 en MEMORY 2). In configuratie 1 zijn de fabrieksinstellingen opgeslagen. Configuratie 2 is leeg. U kunt zowel configuratie 1 als 2 naar eigen wens programmeren. (zie Hoofdstuk 4. UW EASYTOUCH PANEL 10 PERSONALISEREN)

Bedienen (Fabrieksinstelling)

In de volgende afbeelding ziet u de commando's die in de fabrieksinstelling van de EasyTouch Panel 10 staan voorgeprogrammeerd in MEMORY 1:

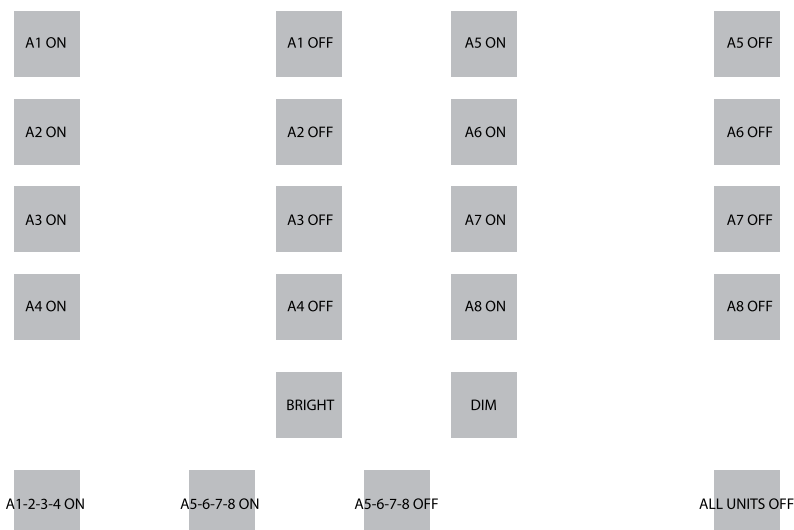

Drukt u op de eerste druktoets, dan zal dus het adres A1 AAN, verzonden worden. De apparaten en/of de lampen die op dit adres (A1) staan zullen dus AAN gaan. Enzovoorts.

Met de BRIGHT en DIM druktoets, kunt u de lamp die u het laatst bediend heeft, dimmen of feller laten branden. Let op: dit kan alleen wanneer er een lamp(module) op dit adres geïnstalleerd is.

Onderaan staan 3 voorbeelden van z.g. Macrodruktoetsen. Een Macro voert de functie van 1 tot 4 andere druktoetsen uit. Zo verzendt u, door op de Macrodruktoets linksonder te drukken, achtereenvolgens A1 AAN, A2 AAN, A3 AAN en A4 AAN.

De 2e Macrodruktoets zal module A5 t/m A8 één voor één inschakelen. De 3e Macro zal module A5 t/m A8 één voor één uitschakelen. De meest rechtse druktoets verstuurt het "ALL UNITS OFF" commando, waarmee alle units op huiscode A direct uitgeschakeld worden.

Als u een TM13 als transceiver gebruikt en deze op HuisCode A heeft ingesteld, kunt u het paneel direct testen door met de eerste 2 druktoetsen (A1 ON, A1 OFF) de lamp of het apparaat dat in de TM13 is gestoken in en uit te schakelen. De UnitCode van de TM13 is namelijk altijd 1.

4. UW EASYTOUCH PANEL 10 PERSONALISEREN

De fabrieksinstellingen zijn handig voor een korte demonstratie of test. Echter, om alle mogelijkheden te benutten die het EasyTouch Panel 10 biedt, kunt u het paneel volledig naar eigen wens instellen. Dit gaat heel eenvoudig op de achterzijde van het paneel. Hiervoor heeft u dus geen computer nodig. U bent hierbij vrij om zelf de positie, grootte en functie van de druktoetsen te bepalen.

Configuraties

U kunt zowel MEMORY 1 als MEMORY 2 configureren zoals u dat wilt en desgewenst eenvoudig wisselen tussen de 2 configuraties. Als u een fabrieksreset (FACTORY RESET) uitvoert, zal configuratie 1 weer de fabrieksinstellingen bevatten. Configuratie 2 is dan leeg.

Druktoetsen

Per configuratie kunt u maximaal 30 druktoetsen programmeren. Hierbij kunt u kiezen uit 3 afmetingen:

Klein (15x15mm)

Middel (25x15mm)

Groot (25x25mm)

Houdt u er rekening mee, dat er ongeveer een halve cm ruimte tussen de te bepalen druktoetsen moet zitten.

Functies en Adressen

U kunt alle functies, Huis- en UnitCodes door elkaar gebruiken in 1 configuratie.

5. ACHTERGROND

Creëren

U kunt elke gewenste achtergrond in het paneel plaatsen. Hiervoor kunt u een foto van uw gezin kiezen, een plattegrond van uw woning of iedere andere te bedenken afbeelding, foto of tekening. Meer informatie vindt u op www.marmitek.com.

Wisselen

Leg de EasyTouch Panel 10 met het aanraakscherm naar beneden op tafel. Draai de twee sluitklemmen naar het midden van het paneel. U kunt nu voorzichtig het paneel openen en de achtergrond vervangen door uw eigen achtergrond. Sluit het paneel weer en draai de twee sluitklemmen weer terug.

PROGRAMMEREN

Leg de EasyTouch Panel 10 met het aanraakscherm naar beneden op tafel. U ziet rechts een LCD display met daaronder 3 toetsen: ←, → en de OK toets.

Druk op een willekeurige toets. Het display zal nu tekst weergeven en u hoort een korte toon ter bevestiging dat u op een toets gedrukt heeft.

Met de "←, →" toetsen kunt u nu door het menu bladeren. Een overzicht van de menu's vindt u op de eerste pagina van deze gebruiksaanwijzing.

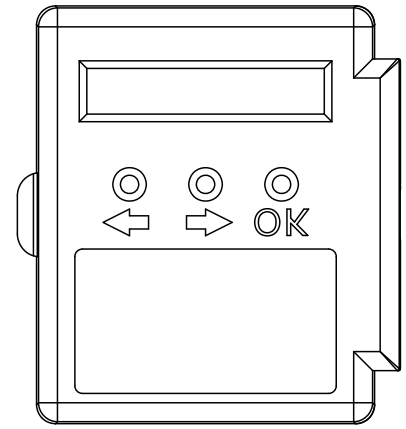

Druktoetsen verwijderen

Als u uw eigen configuratie wilt definiëren, moet u eerst de reeds bestaande druktoetsen verwijderen. Zo verwijdert u alle reeds bestaande druktoetsen van de actieve configuratie (configuratie 1 of 2):

SELECT USING '>'	maak uw keuze door op "→,→,→" te drukken
REMOVE ALL?	ALLES VERWIJDEREN?, druk op "OK"
ARE YOU SURE?	WEET U HET ZEKER?, druk op "→"
YES	JA, druk op "OK"
ALL REMOVED	ALLE DRUKTOETSEN VERWIJDERD

Druktoetsen toevoegen

U kunt de positie, grootte en functie van iedere druktoets zelf bepalen. Hier geven wij een voorbeeld van hoe u een grote druktoets toevoegt (25x25mm) met Huis/Unit Code "B4" en functie "ON"

SELECT USING '>'	maak uw keuze door op "→" te drukken
ADD NEW BUTTON?	NIEUWE DRUKTOETS TOEVOEGEN?, druk op "OK"
BUTTON SIZE...	DRUKTOETS GROOTTE, druk op "→"
LARGE (25 X 25MM)	GROOT (25x25mm), druk op "OK"
<MACRO, HOUSE>	←MACRO, HUISCODE→, druk op "→, →"
HOUSE CODE: B	HUISCODE B, druk op "OK"
SET FUNCTION	BEVESTIG FUNCTIE, druk op "→,→,→,→"
UNIT 4	UNIT CODE 4, druk op "OK"
BUTTON:ON	DRUKTOETS AAN, druk op "OK"
TOUCH SCREEN NOW	RAAK NU HET AANRAAKSCHERM AAN. Druk net zo lang op de plek waar u de druktoets wilt programmeren, totdat u 5 korte en een lange toon hoort.*
STORED	OPGESLAGEN, uw druktoets is nu geprogrammeerd.

*Nb. Wanneer u een druktoets te dicht bij een andere druktoets wilt programmeren, dan verschijnt de melding "ERROR OVERLAP!" op het scherm. U dient dan een andere positie te kiezen voor de druktoets.

Macro's toevoegen

Het is ook mogelijk om een druktoets te definiëren, die de functie van 1 tot 4 andere druktoetsen uitvoert. Dit noemt men een Macrofunctie. U programmeert dan eerst de individuele druktoetsen. Als u na het programmeren de Macrodruktoets aanraakt, worden de commando's, die u onder de bij het programmeren geselecteerde druktoetsen heeft gekozen, 1 voor 1 uitgevoerd.

Hier geven wij een voorbeeld van hoe u een Macrodruktoets (25x25mm) toevoegt waarmee 2 commando's worden uitgevoerd:

SELECT USING '>'	maak uw keuze door op "→" te drukken
ADD NEW BUTTON?	NIEUWE DRUKTOETS TOEVOEGEN?, druk op "OK"
BUTTON SIZE...	DRUKTOETS GROOTTE, druk op "→"
LARGE (25 X 25MM)	GROOT, druk op "OK"
<MACRO, HOUSE>	←MACRO, HUISCODE→, druk op "←"
MACRO 1	MACRO 1, druk op "OK"
TOUCH SCREEN NOW	RAAK NU HET AANRAAKSCHERM AAN, druk net zo lang op de plek waar u de druktoets wilt programmeren, totdat u 5 korte en een lange toon hoort.
STORED	OPGESLAGEN, uw druktoets is nu geprogrammeerd.
TOUCH KEY: 1 NOW	RAAK NU DRUKTOETS 1 AAN, druk op de druktoets waarvan u de functie als eerste wilt laten uitvoeren bij het bedienen van de Macrotoets.
TOUCH KEY: 2 NOW	RAAK NU DRUKTOETS 2 AAN, druk op de druktoets waarvan u de functie als tweede wilt laten uitvoeren bij het bedienen van de Macrodruktoets.
TOUCH KEY: 3 NOW	RAAK NU DRUKTOETS 3 AAN, u kunt ook een derde en vierde commando onder de Macrodruktoets toevoegen. Wilt u dit niet, raak het scherm dan niet meer aan.
MACRO STORED	U krijgt dan na enkele seconden automatisch de melding MACRO STORED op het display te zien. De nieuwe Macrodruktoets is nu geprogrammeerd.

6. PROGRAMMEER OVERZICHT

Een Macro druktoets toevoegen

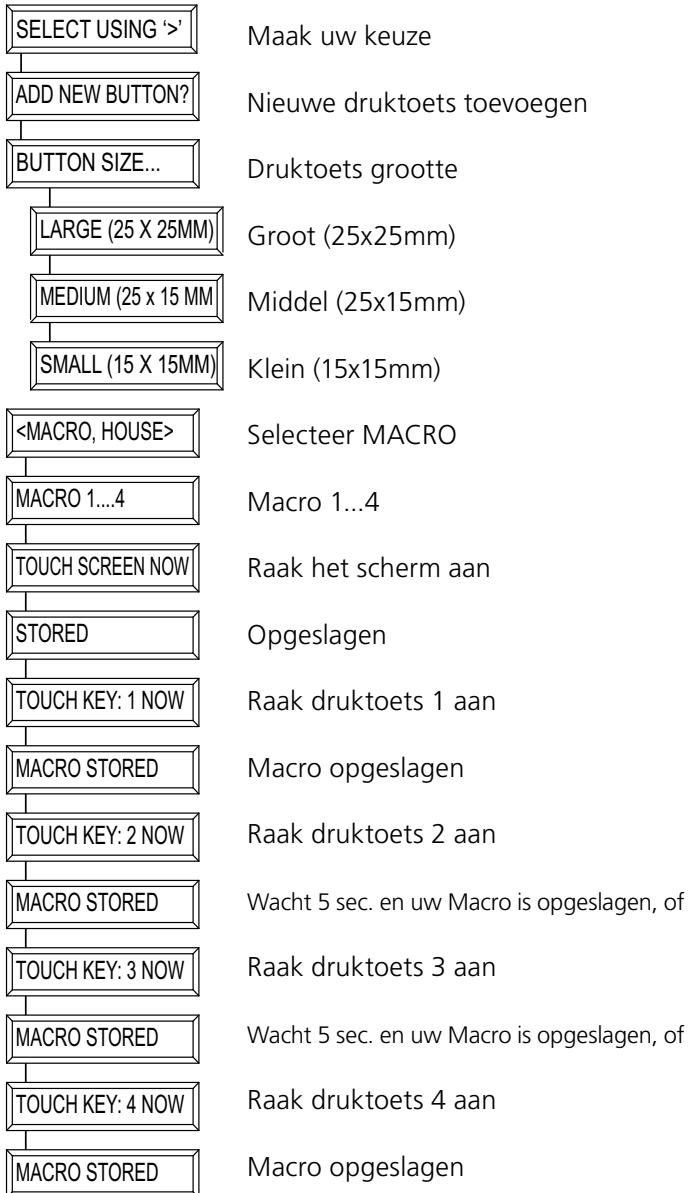

Een functie druktoets toevoegen

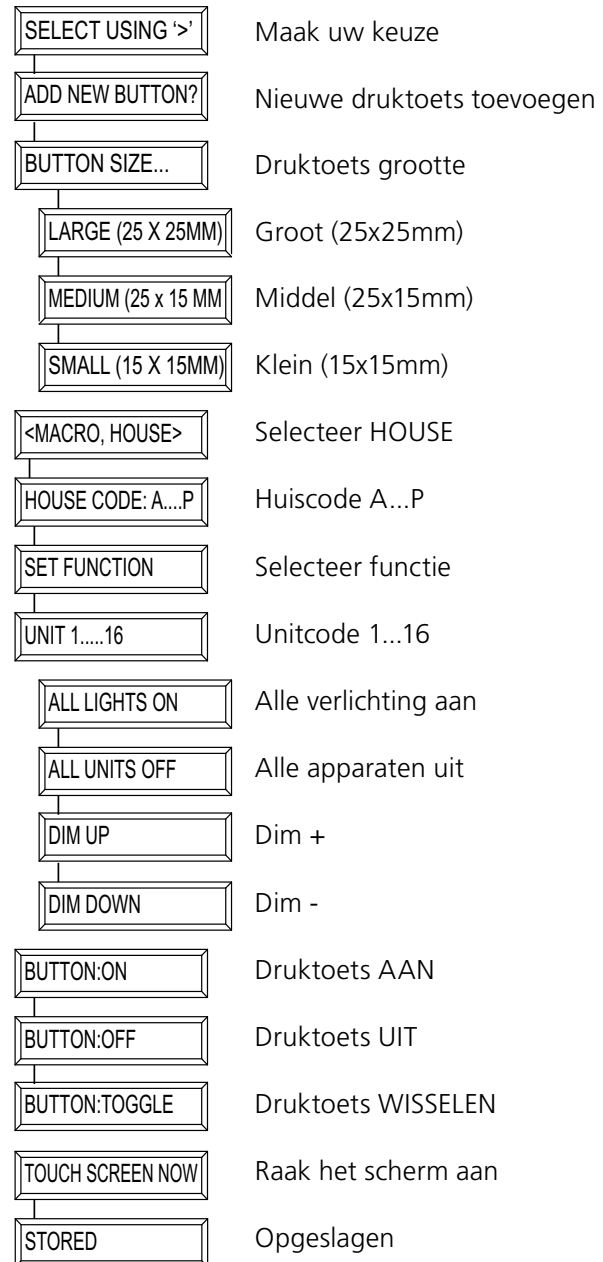

Een druktoets wissen

SELECT USING '>'	Maak uw keuze
REMOVE BUTTON?	Druktoets wissen
TOUCH BUTTON NOW	Raak de druktoets aan
BUTTON REMOVED	Druktoets gewist

Alle druktoetsen wissen

SELECT USING '>'	Maak uw keuze
REMOVE ALL?	Alle druktoetsen wissen?
ARE YOU SURE?	Weet u het zeker?
YES	JA
ALL REMOVED	Alle druktoetsen gewist
NO	NEE
CANCELLED	Opgeheven

Fabrieksinstellingen

SELECT USING '>'	Maak uw keuze
FACTORY RESET?	Fabrieksinstellingen?
ARE YOU SURE?	Weet u het zeker?
YES	JA
FACTORY RESET	Fabrieksinstellingen
NO	NEE
CANCELLED	Opgeheven

Wissel geheugen

SELECT USING '>'	Maak uw keuze
CHANGE MEMORY?	Wissel geheugen?
USE MEMORY 1?	Gebruik geheugen 1
< MEMORY 1 >	Geheugen 1 wordt gebruikt
USE MEMORY 2	Gebruik geheugen 2
< MEMORY 2 >	Geheugen 2 wordt gebruikt

7. VEEL GESTELDE VRAGEN

Hoe komt het dat sommige Modules spontaan aan- of uitgaan?

Het kan zijn dat het geïnstalleerde Marmitek X-10 Systeem beïnvloed wordt door een ander X-10 Systeem in de buurt. Aangezien de Marmitek X-10 signalen over het lichtnet worden verstuurd is het mogelijk dat de signalen het pand inkomen of verlaten. Dit probleem kan verholpen worden door het kiezen van een andere HuisCode (A .. P). Ook kunnen FD10 Fase Koppelfilters geplaatst worden om in- en uitgaande signalen te blokkeren.

Mijn modules reageren niet op mijn controller.

Zorg ervoor dat alle gebruikte componenten ingesteld zijn op de zelfde Huiscode (lettercode A..P).

Mijn modules reageren niet op mijn afstandsbediening of sensor.

Bij het gebruik van afstandsbedieningen of sensoren dient u gebruik te maken van een TM13 Transceivermodule of een centrale van een Marmitek X-10 Alarmsysteem. Deze zetten de signalen van de afstandsbedieningen en sensoren om naar het Marmitek X-10 lichtnetprotocol. Ook bij meerdere afstandsbedieningen en sensoren is maar één centrale transceiver nodig.

Kan ik het bereik van mijn afstandsbediening vergroten door de inzet van meer Transceivers?

Ja. U kunt meerdere TM13 Transceivers in uw woning gebruiken als het bereik van uw afstandsbedieningen niet toereikend is. De TM13's zijn voorzien van zgn. collision detection om te voorkomen dat de signalen verstoord worden wanneer beide TM13 units gelijktijdig gaan zenden op het lichtnet. Om uw Marmitek X-10 niet onnodig traag te maken en om het horten en stoten bij dimmen te voorkomen moet u er voor zorgen dat de TM13 units zo ver mogelijk van elkaar in de woning worden geplaatst.

Ik heb een druktoets gedefinieerd, maar als ik hierop druk hoor ik wel een korte toon, maar verder gebeurt er niets.

De EasyTouch Panel 10 zorgt er voor dat na aanraken van het scherm de bijbehorende Marmitek X-10 code draadloos wordt verstuurd. Dit signaal moet opgevangen worden door een Marmitek X-10 tranceiver, die dit signaal vervolgens op het lichtnet zet en zo een module kan bedienen. Controleer of uw tranceiver dit signaal wel ontvangt door bij gebruik van een TM13 bijvoorbeeld een TOGGLE druktoets te definiëren, die ingesteld is op de huiscode van de TM13 en UnitCode 1. Als u deze druktoets op het scherm met tussenposen van 1 seconde aanraakt, moet u de TM13 horen schakelen. Als u meerdere huiscodes door elkaar gebruikt heeft, zorg dan dat u ook meerdere TM13 modules gebruikt, die ieder op een gebruikte huiscode staan ingesteld. Of zet de huiscode van uw TM13 op huiscode P. Dan zal de TM13 ALLE ontvangen huiscodes op het lichtnet om zetten.

Ik kan de keuze "ALL LIGHTS ON", "ALL LIGHTS OFF", "ALL UNITS OFF", "DIM UP" en "DIM DOWN" niet vinden

Deze functies zijn niet gebonden aan een UnitCode. Wilt u deze functies programmeren, blader dan door de UnitCodes (1...16). Na UnitCode 16 of voor UnitCode1 vindt u de hierboven vernoemde functies.

Hoe kan ik een toets verplaatsen?

U verplaatst een druktoets door de huidige druktoets te verwijderen en deze opnieuw toe te voegen.

Hoe kan ik het scherm schoon maken?

U kunt hiervoor een schone, zachte pluisvrije doek gebruiken, die u licht kunt bevochtigen met gedemineraliseerd water. Spuit geen vloeistoffen direct op het scherm.

Heeft u vragen die hierboven niet beantwoord worden? Kijk dan op www.marmitek.com.

8. TECHNISCHE GEGEVENS

Aanraakscherm en lijst

Voeding:	2 x AAA batterijen
Materiaal lijst:	Geborsteld aluminium
Fotogrootte:	218 x 165mm
Zichtbare fotogrootte:	210x154mm
Afmetingen:	260 x 205 x 20mm

Zender

Zender:	Ingebouwde Marmitek X-10/RF zender
Antenne:	Geïntegreerde antenne
Bereik:	Tot 30 m vrije veld, tot 20m door vloeren en muren.
Protocol:	Marmitek X-10 RF protocol

Controller

Aantal configuraties:	Maximaal 2
Aantal druktoetsen:	Maximaal 30 per configuratie
Druktoetsgrootte:	Klein (15x15mm) Medium (25x15mm) Groot (25x25mm)
Minimale ruimte tussen druktoetsen:	4mm
Schermsolutie:	255 x 255 punten X resolutie 0,9mm Y resolutie 0,7mm
Geheugen:	Instellingen blijven bewaard na spanningsverlies
Functies:	Instellen huis/unit code, Unit AAN, Unit UIT, WISSELEN (toggle), ALLE UNITS UIT, ALLE VERLICHTING AAN, DIM+, DIM-, 3 Macro's met ieder 4 functies 2 geheugens voor druktoetsen en instellingen a. Mem 1: met fabrieksinstellingen b. Mem 2: leeg Fabrieks reset
Omgevingstemperatuur:	-10° ~ +60° C (Bedrijf)

Specificaties kunnen wijzigen zonder voorafgaande melding hiervan.



Milieu-informatie voor klanten in de Europese Unie

De Europese Richtlijn 2002/96/EC schrijft voor dat apparatuur die is voorzien van dit symbool op het product of de verpakking, niet mag worden ingezameld met niet-gescheiden huishoudelijk afval. Dit symbool geeft aan dat het product apart moet worden ingezameld. U bent zelf verantwoordelijk voor de vernietiging van deze en andere elektrische en elektronische apparatuur via de daarvoor door de landelijke of plaatselijke overheid aangewezen inzamelingskanalen. De juiste vernietiging en recycling van deze apparatuur voorkomt mogelijke negatieve gevolgen voor het milieu en de gezondheid. Voor meer informatie over het vernietigen van uw oude apparatuur neemt u contact op met de plaatselijke autoriteiten of afvalverwerkingsdienst, of met de winkel waar u het product hebt aangeschaft.

DECLARATION OF CONFORMITY

Hereby, Marmitek BV, declares that this EasyTouchPanel10 is in compliance with the essential requirements and other relevant provisions of the following Directives:

Directive 1999/5/EC of the European Parliament and of the Council of 9 March 1999 on radio equipment and telecommunications terminal equipment and the mutual recognition of their conformity

DIRECTIVE 2004/108/EC OF THE EUROPEAN PARLIAMENT AND OF THE COUNCIL of 15 December 2004 on the approximation of the laws of the Member States relating to electromagnetic compatibility

Directive 2002/95/EC of the European Parliament and of the Council of 27 January 2003 on the restriction of the use of certain hazardous substances in electrical and electronic equipment

Hiermit erklärt Marmitek BV die Übereinstimmung des Gerätes EasyTouchPanel10 den grundlegenden Anforderungen und den anderen relevanten Festlegungen der Richtlinien:

Richtlinie 1999/5/EG des Europäischen Parlaments und des Rates vom 9. März 1999 über Funkanlagen und Telekommunikationsendeinrichtungen und die gegenseitige Anerkennung ihrer Konformität

RICHTLINIE 2004/108/EG DES EUROPÄISCHEN PARLAMENTS UND DES RATES vom 15. Dezember 2004 zur Angleichung der Rechtsvorschriften der Mitgliedstaaten über die elektromagnetische Verträglichkeit

Richtlinie 2002/95/EG des Europäischen Parlaments und des Rates vom 27. Januar 2003 zur Beschränkung der Verwendung bestimmter gefährlicher Stoffe in Elektro- und Elektronikgeräten

Par la présente Marmitek BV déclare que l'appareil EasyTouchPanel10 est conforme aux exigences essentielles et aux autres dispositions pertinentes de la directives:

Directive 1999/5/CE du Parlement européen et du Conseil, du 9 mars 1999, concernant les équipements hertziens et les équipements terminaux de télécommunications et la reconnaissance mutuelle de leur conformité

DIRECTIVE 2004/108/CE DU PARLEMENT EUROPÉEN ET DU CONSEIL du 15 décembre 2004 relative au rapprochement des législations des États membres concernant la compatibilité électromagnétique

Directive 2002/95/CE du Parlement européen et du Conseil du 27 janvier 2003 relative à la limitation de l'utilisation de certaines substances dangereuses dans les équipements électriques et électroniques

Marmitek BV declara que este EasyTouchPanel10 cumple con las exigencias esenciales y con las demás reglas relevantes de la directriz:

Directiva 1999/5/CE del Parlamento Europeo y del Consejo, de 9 de marzo de 1999, sobre equipos radioeléctricos y equipos terminales de telecomunicación y reconocimiento mutuo de su conformidad

DIRECTIVA 2004/108/CE DEL PARLAMENTO EUROPEO Y DEL CONSEJO de 15 de diciembre de 2004 relativa a la aproximación de las legislaciones de los Estados miembros en materia de compatibilidad electromagnética

Directiva 2002/95/CE del Parlamento Europeo y del Consejo de 27 de enero de 2003 sobre restricciones a la utilización de determinadas sustancias peligrosas en aparatos eléctricos y electrónicos

Copyrights

Marmitek is a trademark of Marmidenko B.V. • EasyTouchPanel10 is a trademark of Marmitek B.V. All rights reserved.

Copyright and all other proprietary rights in the content (including but not limited to model numbers, software, audio, video, text and photographs) rests with Marmitek B.V. Any use of the Content, but without limitation, distribution, reproduction, modification, display or transmission without the prior written consent of Marmitek is strictly prohibited. All copyright and other proprietary notices shall be retained on all reproductions.

DECLARATION OF CONFORMITY

Con ciò, Marmitek BV, dichiara che il EasyTouchPanel10 è conforme ai requisiti essenziali ed altre disposizioni relative alla Direttiva :

Direttiva 1999/5/CE del Parlamento europeo e del Consiglio, del 9 marzo 1999, riguardante le apparecchiature radio e le apparecchiature terminali di telecomunicazione e il reciproco riconoscimento della loro conformità

DIRETTIVA 2004/108/CE DEL PARLAMENTO EUROPEO E DEL CONSIGLIO del 15 dicembre 2004 concernente il ravvicinamento delle legislazioni degli Stati membri relative alla compatibilità elettromagnetica

Direttiva 2002/95/CE del Parlamento europeo e del Consiglio del 27 gennaio 2003 sulla restrizione dell'uso di determinate sostanze pericolose nelle apparecchiature elettriche ed elettroniche

Bij deze verklaart Marmitek BV, dat deze EasyTouchPanel10 voldoet aan de essentiële eisen en aan de overige relevante bepalingen van Richtlijnen:

Richtlijn 1999/5/EG van het Europees Parlement en de Raad van 9 maart 1999 betreffende radioapparatuur en telecommunicatie-eindapparatuur en de wederzijdse erkenning van hun conformiteit

RICHTLIJN 2004/108/EG VAN HET EUROPEES PARLEMENT EN DE RAAD van 15 december 2004 betreffende de onderlinge aanpassing van de wetgevingen van de lidstaten inzake elektromagnetische compatibiliteit

Richtlijn 2002/95/EG van het Europees Parlement en de Raad van 27 januari 2003 betreffende beperking van het gebruik van bepaalde gevaarlijke stoffen in elektrische en elektronische apparatuur

MARMITEK BV - P.O. BOX 4257 - 5604 EG EINDHOVEN - THE NETHERLANDS





MARMITEK®
www.marmitek.com